

Warszawa, dnia 18 maja 2018 r.

Poz. 939

**ROZPORZĄDZENIE
MINISTRA EDUKACJI NARODOWEJ¹⁾**

z dnia 26 kwietnia 2018 r.

w sprawie świadectw, dyplomów państwowych i innych druków szkolnych

Na podstawie art. 11 ust. 2 ustawy z dnia 7 września 1991 r. o systemie oświaty (Dz. U. z 2017 r. poz. 2198, 2203 i 2361) zarządza się, co następuje:

Rozdział 1

Przepisy ogólne

§ 1. Rozporządzenie określa:

- 1) warunki i tryb wydawania oraz wzory świadectw, dyplomów państwowych i innych druków szkolnych, w tym umieszczenie na wzorach druków szkolnych znaków graficznych informujących o poziomie Polskiej Ramy Kwalifikacji, o których mowa w art. 10 ustawy z dnia 22 grudnia 2015 r. o Zintegrowanym Systemie Kwalifikacji (Dz. U. z 2017 r. poz. 986 i 1475 oraz z 2018 r. poz. 650);
- 2) sposób dokonywania sprostowań treści świadectw, dyplomów państwowych i innych druków szkolnych oraz wydawania ich duplikatów;
- 3) tryb i sposób uwierzytelnienia dokumentów przeznaczonych do obrotu prawnego z zagranicą;
- 4) wysokość odpłatności za wydawanie duplikatów świadectw, dyplomów państwowych i innych druków szkolnych oraz za dokonywanie uwierzytelnienia dokumentów przeznaczonych do obrotu prawnego z zagranicą.

§ 2. 1. Informacje ogólne dotyczące wydawania świadectw, dyplomów państwowych i innych druków szkolnych dla przedszkoli, innych form wychowania przedszkolnego, szkół podstawowych i szkół ponadpodstawowych zawiera załącznik nr 1 do rozporządzenia.

2. Wykaz wzorów świadectw, dyplomów państwowych i innych druków szkolnych dla przedszkoli, innych form wychowania przedszkolnego, szkół podstawowych i szkół ponadpodstawowych zawiera załącznik nr 2 do rozporządzenia.

3. Świadectwa szkolne promocyjne, świadectwa ukończenia szkoły, świadectwa dojrzałości, aneksy do świadectw dojrzałości i świadectwa potwierdzające kwalifikację w zawodzie, zwane dalej „świadectwami”, dyplomy potwierdzające kwalifikacje zawodowe, zwane dalej „dyplomami”, suplementy do dyplomów potwierdzających kwalifikacje zawodowe, zwane dalej „suplementami”, zaświadczenia o szczegółowych wynikach egzaminu ósmoklasisty, zaświadczenie o wynikach egzaminu maturalnego i zaświadczenia o zdaniu egzaminów eksternistycznych z zakresu wymagań określonych w podstawie programowej kształcenia ogólnego odpowiednio dla branżowej szkoły I stopnia lub branżowej szkoły II stopnia, zwane dalej „zaświadczeniami”, indeksy, zaświadczenie o spełnianiu obowiązku rocznego przygotowania przedszkolnego, informację o gotowości dziecka do podjęcia nauki w szkole podstawowej oraz arkusze ocen wydaje się na drukach według wzorów określonych w załączniku nr 3 do rozporządzenia.

¹⁾ Minister Edukacji Narodowej kieruje działem administracji rządowej – oświata i wychowanie, na podstawie § 1 ust. 2 rozporządzenia Prezesa Rady Ministrów z dnia 13 grudnia 2017 r. w sprawie szczegółowego zakresu działania Ministra Edukacji Narodowej (Dz. U. poz. 2315).

4. Informacje ogólne dotyczące wydawania legitymacji szkolnej dla uczniów szkół podstawowych i szkół ponadpodstawowych, legitymacji przedszkolnej dla dzieci niepełnosprawnych, e-legitymacji dla uczniów szkół podstawowych i szkół ponadpodstawowych oraz e-legitymacji przedszkolnej dla dzieci niepełnosprawnych, a także wzory tych legitymacji zawiera załącznik nr 4 do rozporządzenia.

Rozdział 2

Świadectwa, dyplomy państwowe i inne druki szkolne dla przedszkoli, innych form wychowania przedszkolnego, szkół podstawowych i szkół ponadpodstawowych

§ 3. 1. Świadectwa szkolne promocyjne, świadectwa ukończenia szkoły, indeksy, legitymacje szkolne i e-legitymacje szkolne wydają szkoły publiczne i niepubliczne o uprawnieniach szkół publicznych: szkoły podstawowe, szkoły ponadpodstawowe i placówki kształcenia ustawicznego, zwane dalej „szkołami”.

2. Świadectwa ukończenia szkoły podstawowej i liceum ogólnokształcącego na podstawie egzaminów eksternistycznych przeprowadzanych przez okręgowe komisje egzaminacyjne, świadectwa dojrzałości, aneksy do świadectw dojrzałości, świadectwa potwierdzające kwalifikację w zawodzie, dyplomy, suplementy oraz zaświadczenia wydają okręgowe komisje egzaminacyjne.

3. Legitymacje przedszkolne dla dzieci niepełnosprawnych oraz e-legitymacje dla dzieci niepełnosprawnych uczęszczających do przedszkoli, oddziałów przedszkolnych w szkołach podstawowych i innych form wychowania przedszkolnego oraz zaświadczenia o spełnianiu obowiązku rocznego przygotowania przedszkolnego wydaje odpowiednio dyrektor publicznego i niepublicznego przedszkola i szkoły podstawowej oraz osoba kierująca inną formą wychowania przedszkolnego.

4. Dyrektor odpowiednio przedszkola, szkoły podstawowej, w której zorganizowano oddział przedszkolny, albo osoba kierująca inną formą wychowania przedszkolnego wydaje rodzicom dziecka spełniającego obowiązek rocznego przygotowania przedszkolnego informację o gotowości dziecka do podjęcia nauki w szkole podstawowej. W przypadku dziecka mogącego podjąć naukę w szkole podstawowej w wieku 6 lat, informację o gotowości dziecka do podjęcia nauki w szkole podstawowej wydaje się na wniosek rodziców złożony nie później niż do dnia 30 września roku szkolnego poprzedzającego rok szkolny, w którym dziecko może rozpocząć naukę w szkole podstawowej.

5. Informację, o której mowa w ust. 4, wydaje się w terminie do końca kwietnia roku szkolnego poprzedzającego rok szkolny, w którym dziecko ma obowiązek lub może rozpocząć naukę w szkole podstawowej.

6. Szkoła, na wniosek ucznia lub słuchacza, zwanego dalej „uczniem”, albo absolwenta wydaje zaświadczenie dotyczące przebiegu nauczania.

7. Szkoła prowadząca kształcenie zawodowe, na wniosek absolwenta, wydaje zaświadczenie zawierające: imię (imiona) i nazwisko, numer PESEL absolwenta, a w przypadku gdy nie nadano numeru PESEL – nazwę i numer innego dokumentu potwierdzającego tożsamość, nazwę zawodu, w którym absolwent kształcił się, a w przypadku zawodów, w których wyodrębniono kwalifikacje, również nazwy tych kwalifikacji, typ ukończonej szkoły, numer świadectwa ukończenia szkoły, miejscowość i datę wydania zaświadczenia, odcisk podłużnej pieczęci szkoły oraz odcisk pieczęci i podpis dyrektora szkoły.

§ 4. 1. Świadectwa szkolne promocyjne, świadectwa ukończenia szkoły i zaświadczenia dotyczące przebiegu nauczania wydaje się na podstawie dokumentacji przebiegu nauczania prowadzonej przez szkołę.

2. Świadectwa ukończenia szkoły podstawowej i liceum ogólnokształcącego na podstawie egzaminów eksternistycznych przeprowadzanych przez okręgowe komisje egzaminacyjne oraz zaświadczenia o zdaniu egzaminów eksternistycznych z zakresu wymagań określonych w podstawie programowej kształcenia ogólnego dla branżowej szkoły I stopnia lub branżowej szkoły II stopnia wydaje się na podstawie dokumentacji egzaminów eksternistycznych.

3. Zaświadczenie o szczegółowych wynikach egzaminu ósmoklasisty wydaje się na podstawie dokumentacji egzaminu ósmoklasisty.

4. Świadectwo dojrzałości, aneks do świadectw dojrzałości oraz zaświadczenie o wynikach egzaminu maturalnego wydaje się na podstawie dokumentacji egzaminu maturalnego. W przypadku, o którym mowa w art. 44zzd ust. 4b ustawy z dnia 7 września 1991 r. o systemie oświaty, zwanej dalej „ustawą”, świadectwo dojrzałości wydaje się również na podstawie dyplomu potwierdzającego kwalifikacje zawodowe.

5. Świadectwo potwierdzające kwalifikację w zawodzie wydaje się na podstawie dokumentacji egzaminu potwierdzającego kwalifikację w zawodzie.

6. Informację o gotowości dziecka do podjęcia nauki w szkole podstawowej wydaje się na podstawie dokumentacji prowadzonych obserwacji pedagogicznych dzieci objętych wychowaniem przedszkolnym w przedszkolu, oddziale przedszkolnym w szkole podstawowej lub innej formie wychowania przedszkolnego.

§ 5. 1. Druki świadectw, dyplomów, zaświadczeń, indeksów, legitymacji oraz e-legitymacji są drukami ścisłego zarachowania.

2. Szkoła prowadzi imienną ewidencję wydanych świadectw ukończenia szkoły, indeksów, legitymacji szkolnych i e-legitymacji szkolnych, a także świadectw dojrzałości, aneksów do świadectw dojrzałości, świadectw potwierdzających kwalifikację w zawodzie, dyplomów, zaświadczeń o szczegółowych wynikach egzaminu ósmoklasisty i zaświadczeń o wynikach egzaminu maturalnego przekazywanych szkole przez okręgową komisję egzaminacyjną. Ewidencja zawiera: imię (imiona) i nazwisko, numer PESEL ucznia albo absolwenta, a w przypadku gdy nie nadano numeru PESEL – nazwę i numer innego dokumentu potwierdzającego tożsamość, numer wydanego dokumentu, datę odbioru dokumentu oraz podpis ucznia albo absolwenta.

3. Placówka kształcenia ustawicznego, placówka kształcenia praktycznego, w których przeprowadzono egzamin potwierdzający kwalifikacje w zawodzie, lub pracodawca, u którego przeprowadzono egzamin potwierdzający kwalifikacje w zawodzie, prowadzi imienną ewidencję wydanych świadectw potwierdzających kwalifikację w zawodzie i dyplomów, przekazywanych przez okręgową komisję egzaminacyjną. Ewidencja zawiera: imię (imiona) i nazwisko, numer PESEL ucznia albo absolwenta, a w przypadku gdy nie nadano numeru PESEL – nazwę i numer innego dokumentu potwierdzającego tożsamość, numer wydanego dokumentu, datę odbioru dokumentu oraz podpis ucznia albo absolwenta.

4. Okręgowa komisja egzaminacyjna prowadzi imienną ewidencję wydanych świadectw ukończenia szkoły podstawowej i liceum ogólnokształcącego na podstawie egzaminów eksternistycznych, świadectw dojrzałości, aneksów do świadectw dojrzałości, świadectw potwierdzających kwalifikację w zawodzie, dyplomów i zaświadczeń. Ewidencja zawiera: imię (imiona) i nazwisko, datę urodzenia oraz numer PESEL osoby, której wystawiono dokument, a w przypadku gdy nie nadano numeru PESEL – nazwę i numer innego dokumentu potwierdzającego tożsamość, numer wydanego dokumentu, a także:

- 1) w przypadku świadectwa dojrzałości, aneksu do świadectwa dojrzałości, zaświadczenia o szczegółowych wynikach egzaminu ósmoklasisty i zaświadczenia o wynikach egzaminu maturalnego – nazwę i adres szkoły, do której przekazano dokument;
- 2) w przypadku świadectwa potwierdzającego kwalifikację w zawodzie i dyplomu, przekazywanych do szkoły, placówki kształcenia ustawicznego, placówki kształcenia praktycznego lub pracodawcy, o których mowa w ust. 3 – nazwę i adres odpowiednio szkoły lub placówki, do której przekazano dokument, albo nazwę i adres pracodawcy, do którego przekazano dokument;
- 3) w przypadku świadectw ukończenia szkoły podstawowej i liceum ogólnokształcącego na podstawie egzaminów eksternistycznych, a także świadectw potwierdzających kwalifikację w zawodzie, dyplomów i zaświadczeń o zdaniu egzaminów eksternistycznych z zakresu wymagań określonych w podstawie programowej kształcenia ogólnego dla branżowej szkoły I stopnia lub branżowej szkoły II stopnia, wydawanych osobom przystępującym do egzaminów zgodnie z przepisami w sprawie egzaminów eksternistycznych oraz osobom przystępującym do egzaminów potwierdzających kwalifikacje w zawodzie po ukończeniu kwalifikacyjnych kursów zawodowych – datę odbioru dokumentu oraz podpis osoby, która otrzymała dokument, albo zwrotne potwierdzenie odbioru listu poleconego, jeżeli dokument przesłano pocztą.

5. Ewidencja, o której mowa w ust. 4 pkt 1 i 2, jest prowadzona w postaci elektronicznej bazy danych.

6. Przedszkole, szkoła podstawowa, w której zorganizowano oddział przedszkolny, oraz inna forma wychowania przedszkolnego prowadzą imienną ewidencję wydanych legitymacji przedszkolnych dla dzieci niepełnosprawnych oraz e-legitymacji przedszkolnych dla dzieci niepełnosprawnych. Ewidencja zawiera: imię (imiona) i nazwisko dziecka, numer wydanej legitymacji, datę odbioru legitymacji oraz podpis rodzica odbierającego legitymację.

§ 6. 1. Po ukończeniu nauki w danej klasie, z wyjątkiem klasy programowo najwyższej, uczeń szkoły dla dzieci i młodzieży, zależnie od wyników klasyfikacji rocznej, otrzymuje świadectwo szkolne promocyjne potwierdzające uzyskanie albo nieuzyskanie promocji do klasy programowo wyższej.

2. Po ukończeniu nauki w danym semestrze, z wyjątkiem semestru programowo najwyższego, uczeń szkoły policealnej dla młodzieży oraz słuchacz szkoły dla dorosłych, zależnie od wyników klasyfikacji semestralnej, otrzymuje wpis do indeksu potwierdzający uzyskanie albo nieuzyskanie promocji na semestr programowo wyższy.

3. Począwszy od klasy IV szkoły podstawowej, uczeń szkoły dla dzieci i młodzieży, który otrzymał promocję do klasy programowo wyższej z wyróżnieniem, otrzymuje świadectwo szkolne promocyjne potwierdzające uzyskanie promocji z wyróżnieniem.

4. W przypadku, o którym mowa w art. 44i ust. 4 ustawy, wraz ze świadectwem, o którym mowa w ust. 1, albo wpisem do indeksu, o którym mowa w ust. 2, uczeń otrzymuje informację o ocenach opisowych w formie pisemnej. Informacja zawiera: imię (imiona) i nazwisko ucznia, rok szkolny i klasę, a w szkole policealnej dla młodzieży – semestr, nazwę zajęć edukacyjnych lub zachowanie, treść oceny opisowej z danych zajęć edukacyjnych lub zachowania oraz datę ustalenia oceny opisowej. Informację opatruje się odciskiem podłużnej pieczęci szkoły oraz czytelnym podpisem nauczyciela prowadzącego dane zajęcia edukacyjne albo wychowawcy klasy.

§ 7. 1. Uczeń szkoły podstawowej lub szkoły ponadpodstawowej, który ukończył daną szkołę, otrzymuje świadectwo ukończenia szkoły.

2. Uczeń szkoły dla dzieci i młodzieży, który ukończył szkołę z wyróżnieniem, otrzymuje świadectwo ukończenia szkoły potwierdzające ukończenie szkoły z wyróżnieniem.

3. Na świadectwach ukończenia szkoły, w części dotyczącej wyników klasyfikacji końcowej, wpisuje się obowiązkowe zajęcia edukacyjne i końcowe oceny klasyfikacyjne z tych zajęć.

4. Uczniowi szkoły podstawowej i ponadpodstawowej, który uzyskał odpowiednio tytuł laureata konkursu przedmiotowego o zasięgu wojewódzkim lub tytuł laureata albo finalisty olimpiady przedmiotowej po ustaleniu rocznej lub semestralnej oceny klasyfikacyjnej z zajęć edukacyjnych, na świadectwie ukończenia szkoły wpisuje się z danych zajęć edukacyjnych celującą końcową ocenę klasyfikacyjną.

§ 8. 1. Absolwent szkoły ponadpodstawowej, ponadpodstawowej szkoły średniej i szkoły ponadgimnazjalnej, posiadający wykształcenie średnie lub średnie branżowe, który zdał egzamin maturalny, otrzymuje świadectwo dojrzałości.

2. Na świadectwie dojrzałości wpisuje się imię (imiona) i nazwisko, datę i miejsce urodzenia, numer PESEL absolwenta, a w przypadku gdy nie nadano numeru PESEL – nazwę i numer innego dokumentu potwierdzającego tożsamość, oddzielnie wyniki egzaminu maturalnego z przedmiotów obowiązkowych i dodatkowych, miejscowość i datę wydania świadectwa dojrzałości, numer świadectwa dojrzałości.

3. Na świadectwie dojrzałości odnotowuje się oddzielnie wyniki uzyskane z przedmiotów zdawanych w części ustnej i wyniki uzyskane z przedmiotów zdawanych w części pisemnej egzaminu maturalnego oraz podaje się, z wyjątkiem części ustnej egzaminu maturalnego, poziom, na jakim był zdawany egzamin z danego przedmiotu.

4. W przypadku absolwentów, o których mowa w art. 44z ust. 4 ustawy, którzy przystąpili do egzaminu maturalnego w części ustnej z języka obcego nowożytnego, jako przedmiotu dodatkowego, na poziomie dwujęzycznym, na świadectwie dojrzałości obok nazwy tego języka wpisuje się „poziom dwujęzyczny”.

5. W przypadku:

- 1) absolwentów niesłyszących, na świadectwie dojrzałości zamiast wyniku egzaminu maturalnego z części ustnej z języka obcego nowożytnego wpisuje się odpowiednio „zwolniony” albo „zwolniona”;
- 2) absolwentów, którzy ze względu na niepełnosprawność lub stan zdrowia trwale nie posługują się mową, na świadectwie dojrzałości zamiast wyniku egzaminu maturalnego z części ustnej wpisuje się odpowiednio „zwolniony” lub „zwolniona”.

6. W przypadku absolwentów szkół lub oddziałów z nauczaniem języka mniejszości narodowej, na świadectwie dojrzałości, w części dotyczącej wyników części ustnej i części pisemnej egzaminu maturalnego z przedmiotów obowiązkowych, wpisuje się dodatkowo język danej mniejszości narodowej oraz wynik uzyskany z egzaminu z tego języka.

7. W przypadku absolwentów szkół lub oddziałów dwujęzycznych, którzy w części pisemnej egzaminu maturalnego zdawali przedmiot, który był nauczany dwujęzycznie, i przystąpili do rozwiązywania dodatkowych zadań egzaminacyjnych w języku obcym nowożytnym będącym drugim językiem nauczania, na świadectwie dojrzałości odnotowuje się oddzielnie wynik uzyskany w części zdawanej w drugim języku nauczania, oznaczając ją jako „część w języku ...” i wpisując nazwę drugiego języka nauczania.

8. W przypadku, o którym mowa w art. 44zdd ust. 4b ustawy, na świadectwie dojrzałości, po wpisaniu wyników uzyskanych z przedmiotów obowiązkowych zdawanych w części ustnej i części pisemnej, wpisuje się informację: „Absolwent posiada dyplom potwierdzający kwalifikacje zawodowe w zawodzie nauczonym na poziomie technika.”.

9. Absolwent otrzymuje oryginał świadectwa dojrzałości i jeden odpis.

10. Odpis, o którym mowa w ust. 9, wydaje się na druku świadectwa dojrzałości, umieszczając na pierwszej stronie w prawym górnym rogu wyraz „ODPIS”.

§ 9. 1. Absolwent, który ponownie przystąpił do egzaminu maturalnego i podwyższył wynik egzaminu maturalnego z danego przedmiotu lub przedmiotów albo zdawał egzamin maturalny z przedmiotu lub przedmiotów dodatkowych, z których wcześniej nie zdawał egzaminu maturalnego, otrzymuje aneks do świadectwa.

2. Na aneksie do świadectwa dojrzałości wpisuje się numer świadectwa dojrzałości, imię (imiona) i nazwisko, datę i miejsce urodzenia, numer PESEL absolwenta, a w przypadku gdy nie nadano numeru PESEL – nazwę i numer innego dokumentu potwierdzającego tożsamość, wynik lub wyniki egzaminu maturalnego z przedmiotu lub przedmiotów, z których absolwent podwyższył wynik lub wyniki egzaminu maturalnego z przedmiotu lub przedmiotów dodatkowych, miejscowość i datę wydania aneksu oraz numer aneksu.

3. Na aneksie do świadectwa dojrzałości odnotowuje się oddzielnie wyniki uzyskane z przedmiotów zdawanych w części ustnej i wyniki uzyskane z przedmiotów zdawanych w części pisemnej egzaminu maturalnego oraz podaje się, z wyjątkiem części ustnej egzaminu maturalnego, poziom, na jakim był zdawany egzamin z danego przedmiotu.

4. W przypadku absolwentów, o których mowa w art. 44z ustawy, którzy przystąpili do egzaminu maturalnego z języka obcego nowożytnego, jako przedmiotu dodatkowego, na poziomie dwujęzycznym, na aneksie do świadectwa dojrzałości obok nazwy tego języka wpisuje się „poziom dwujęzyczny”.

5. Absolwent otrzymuje oryginał aneksu do świadectwa dojrzałości i jeden odpis.

6. Odpis, o którym mowa w ust. 5, wydaje się na druku aneksu do świadectwa dojrzałości, umieszczając na pierwszej stronie w prawym górnym rogu wyraz „ODPIS”.

§ 10. 1. Absolwent, który przystąpił do egzaminu maturalnego z wybranego przedmiotu lub wybranych przedmiotów zgodnie z art. 44z ustawy, oraz absolwent, który ponownie przystąpił do egzaminu maturalnego z tych samych przedmiotów i podwyższył wynik egzaminu maturalnego z danego przedmiotu lub przedmiotów zgodnie z art. 44z ustawy, otrzymują zaświadczenie o wynikach egzaminu maturalnego.

2. Na zaświadczeniu, o którym mowa w art. 44z ustawy, wpisuje się imię (imiona) i nazwisko, datę i miejsce urodzenia, numer PESEL absolwenta, a w przypadku gdy nie nadano numeru PESEL – nazwę i numer innego dokumentu potwierdzającego tożsamość, numer świadectwa dojrzałości wydanego po zdaniu egzaminu dojrzałości przeprowadzanego dla absolwentów ponadpodstawowych szkół średnich, nazwę szkoły ponadpodstawowej lub kuratora oświaty, którzy wydali świadectwo dojrzałości, oddzielnie odnotowuje się wyniki z przedmiotu lub przedmiotów zdawanych w części pisemnej egzaminu maturalnego oraz podaje się, z wyjątkiem części ustnej egzaminu maturalnego, poziom, na jakim był zdawany egzamin z danego przedmiotu lub przedmiotów, miejscowość i datę wydania zaświadczenia oraz numer zaświadczenia.

3. W przypadku absolwentów, o których mowa w art. 44z ustawy, którzy przystąpili do egzaminu maturalnego w części ustnej z języka obcego nowożytnego, jako przedmiotu dodatkowego, na poziomie dwujęzycznym, na zaświadczeniu, o którym mowa w art. 44z ustawy, obok nazwy tego języka wpisuje się „poziom dwujęzyczny”.

§ 11. 1. Osoba, która zdała egzamin potwierdzający kwalifikacje w zawodzie, otrzymuje świadectwo potwierdzające kwalifikację w zawodzie.

2. Na świadectwie potwierdzającym kwalifikację w zawodzie wpisuje się: imię (imiona) i nazwisko, datę i miejsce urodzenia, numer PESEL osoby, która zdała egzamin potwierdzający kwalifikacje w zawodzie, a w przypadku gdy nie nadano numeru PESEL – nazwę i numer innego dokumentu potwierdzającego tożsamość, nazwę kwalifikacji zgodnie z klasyfikacją zawodów szkolnictwa zawodowego i oznaczenie kwalifikacji zgodnie z podstawą programową kształcenia w zawodach, nazwę i symbol cyfrowy zawodu lub zawodów, w których została wyodrębniona dana kwalifikacja zgodnie z klasyfikacją zawodów szkolnictwa zawodowego, wyniki egzaminu potwierdzającego kwalifikacje w zawodzie z części pisemnej i części praktycznej, miejscowość i datę wydania świadectwa oraz numer świadectwa.

§ 12. 1. Osoba, która posiada:

- 1) świadectwa potwierdzające wszystkie kwalifikacje wyodrębnione w danym zawodzie zgodnie z klasyfikacją zawodów szkolnictwa zawodowego oraz

- 2) świadectwo ukończenia szkoły ponadgimnazjalnej albo szkoły ponadpodstawowej albo zaświadczenie o zdaniu egzaminów eksternistycznych z zakresu wymagań określonych w podstawie programowej kształcenia ogólnego dla zasadniczej szkoły zawodowej, branżowej szkoły I stopnia lub branżowej szkoły II stopnia odpowiednio do poziomu kształcenia w danym zawodzie wskazanym zgodnie z klasyfikacją zawodów szkolnictwa zawodowego

– może otrzymać dyplom potwierdzający kwalifikacje zawodowe.

2. Dyplom potwierdzający kwalifikacje zawodowe w zawodzie nauczonym na poziomie technika, w którym wyodrębniono zgodnie z klasyfikacją zawodów szkolnictwa zawodowego co najmniej jedną kwalifikację wspólną z zawodem nauczonym na poziomie zasadniczej szkoły zawodowej lub branżowej szkoły I stopnia, może otrzymać również:

- 1) osoba, która posiada:
 - a) dyplom potwierdzający kwalifikacje zawodowe w zawodzie nauczonym na poziomie zasadniczej szkoły zawodowej, wydany po zdaniu egzaminu potwierdzającego kwalifikacje zawodowe, którego zakres odpowiada kwalifikacji lub kwalifikacjom wyodrębnionym w zawodzie nauczonym na poziomie technika, wspólnym z zawodem nauczonym na poziomie zasadniczej szkoły zawodowej lub branżowej szkoły I stopnia, oraz
 - b) świadectwo lub świadectwa potwierdzające kwalifikacje wyodrębnione wyłącznie w zawodzie nauczonym na poziomie technika, oraz
 - c) świadectwo ukończenia szkoły ponadgimnazjalnej albo szkoły ponadpodstawowej, dających wykształcenie średnie lub średnie branżowe;
- 2) osoba, która:
 - a) ukończyła doksztalcenie teoretyczne młodocianych w zasadniczej szkole zawodowej lub branżowej szkole I stopnia oraz posiada świadectwo czeladnicze w zawodzie nauczonym na poziomie zasadniczej szkoły zawodowej lub branżowej szkoły I stopnia, wydane po zdaniu egzaminu czeladniczego, którego zakres odpowiada kwalifikacji lub kwalifikacjom wyodrębnionym w zawodzie nauczonym na poziomie technika, wspólnym z zawodem nauczonym na poziomie zasadniczej szkoły zawodowej lub branżowej szkoły I stopnia, przeprowadzanego zgodnie z przepisami wydanymi na podstawie art. 3 ust. 4 ustawy z dnia 22 marca 1989 r. o rzemiośle (Dz. U. z 2016 r. poz. 1285, z 2017 r. poz. 60 oraz z 2018 r. poz. 650), oraz
 - b) spełnia warunki, o których mowa w pkt 1 lit. b i c;
- 3) osoba, która posiada:
 - a) świadectwo uzyskania tytułu zawodowego w zawodzie nauczonym na poziomie zasadniczej szkoły zawodowej, wydane po zdaniu egzaminu kwalifikacyjnego przeprowadzonego przez państwową komisję egzaminacyjną powołaną przez kuratora oświaty, którego zakres odpowiada kwalifikacji lub kwalifikacjom wyodrębnionym w zawodzie nauczonym na poziomie technika, wspólnym z zawodem nauczonym na poziomie dotychczasowej zasadniczej szkoły zawodowej lub branżowej szkoły I stopnia, oraz
 - b) spełnia warunki, o których mowa w pkt 1 lit. b i c.

3. Dyplom wydaje się na wniosek osoby spełniającej warunki wymienione w ust. 1 lub 2 złożony do dyrektora okręgowej komisji egzaminacyjnej, który wydał świadectwo potwierdzające ostatnią kwalifikację wyodrębnioną w danym zawodzie. Do wniosku dołącza się dokumenty wymienione odpowiednio w ust. 1 lub 2.

4. Absolwentom szkoły prowadzącej kształcenie zawodowe, którzy w danym roku szkolnym otrzymali świadectwo ukończenia tej szkoły oraz świadectwo potwierdzające ostatnią kwalifikację wyodrębnioną w zawodzie, w którym kształciła ta szkoła, dyplom wydaje się na podstawie przekazanego przez dyrektora tej szkoły do okręgowej komisji egzaminacyjnej wykazu absolwentów w danym roku szkolnym, zawierającego imiona i nazwiska absolwentów oraz ich numery PESEL, a w przypadku gdy nie nadano numeru PESEL – nazwę i numer innego dokumentu potwierdzającego tożsamość, wraz z informacją o posiadanych przez absolwenta świadectwach potwierdzających kwalifikacje w zawodzie, uzyskanych w trakcie kształcenia w szkole.

5. Wykaz, o którym mowa w ust. 4, dyrektor szkoły przekazuje okręgowej komisji egzaminacyjnej w terminie 7 dni od dnia zakończenia rocznych zajęć dydaktyczno-wychowawczych.

6. Na dyplomie wpisuje się: imię (imiona) i nazwisko, datę i miejsce urodzenia, numer PESEL osoby, która otrzymuje dyplom, a w przypadku gdy nie nadano numeru PESEL – nazwę i numer innego dokumentu potwierdzającego tożsamość, nazwę zawodu, w którym zostały potwierdzone kwalifikacje, i nazwę kwalifikacji zgodnie z klasyfikacją zawodów szkolnictwa zawodowego, a w przypadku zawodów, w których zgodnie z klasyfikacją zawodów szkolnictwa zawodowego wyod-

rębniono więcej niż jedną kwalifikację – nazwy wszystkich kwalifikacji wyodrębnionych w tym zawodzie, wyniki egzaminu lub egzaminów potwierdzających kwalifikacje w zawodzie, oddzielnie z części pisemnej i części praktycznej, miejscowość i datę wydania dyplomu oraz numer dyplomu.

7. W przypadku osób, o których mowa w ust. 2, na dyplomie, o którym mowa w ust. 1, wpisuje się: imię (imiona) i nazwisko, datę i miejsce urodzenia, numer PESEL tej osoby, a w przypadku gdy nie nadano numeru PESEL – nazwę i numer innego dokumentu potwierdzającego tożsamość, nazwę zawodu, w którym zostały potwierdzone kwalifikacje, i nazwę lub nazwy kwalifikacji zgodnie z klasyfikacją zawodów szkolnictwa zawodowego potwierdzonych świadectwem lub świadectwami, o których mowa w ust. 2 pkt 2 lub 3, wyniki egzaminu lub egzaminów potwierdzających kwalifikacje w zawodzie, oddzielnie z części pisemnej i części praktycznej, adnotację o posiadaniu dyplomu lub świadectwa czeladniczego, lub świadectwa uzyskania tytułu zawodowego, o których mowa odpowiednio w ust. 2 pkt 1 lit. a, pkt 2 lit. a i pkt 3 lit. a, miejscowość i datę wydania dyplomu oraz numer dyplomu.

§ 13. 1. Na wniosek osoby posiadającej dyplom okręgowa komisja egzaminacyjna, która wydała dyplom, wydaje suplement sporządzony odpowiednio na podstawie opisu kwalifikacji albo opisu zawodu, określonych w podstawie programowej kształcenia w danym zawodzie, albo na podstawie opisu kształcenia w danym zawodzie określonym w podstawie programowej kształcenia w zawodach. Wniosek zawiera imię i nazwisko, adres zamieszkania oraz numer PESEL osoby posiadającej dyplom, a w przypadku braku numeru PESEL – nazwę i numer innego dokumentu potwierdzającego tożsamość.

2. Na suplemencie wpisuje się numer dyplomu, imię (imiona) i nazwisko posiadacza dyplomu, nazwę dyplomu, a w przypadku gdy suplement jest wydawany w języku obcym – także nazwę dyplomu w tłumaczeniu, profil umiejętności i kompetencji, zawody dostępne dla posiadacza dyplomu, podstawę wydania dyplomu, a także zamieszcza się:

- 1) w przypadku suplementu do dyplomu potwierdzającego kwalifikacje zawodowe, o którym mowa w § 12 ust. 1 – opis oficjalnie uznanych sposobów uzyskania dyplomu;
- 2) w przypadku suplementu do dyplomu potwierdzającego kwalifikacje zawodowe, wydanego po zdaniu egzaminu potwierdzającego kwalifikacje zawodowe – opis przebiegu kształcenia zakończonego uzyskaniem dyplomu.

3. Na suplemencie do dyplomu potwierdzającego kwalifikacje zawodowe, o którym mowa w § 12 ust. 1, w miejscu przeznaczonym na zamieszczenie opisu oficjalnie uznanych sposobów uzyskania dyplomu, podaje się informacje o możliwych sposobach nabywania kwalifikacji w zawodzie, udział kształcenia teoretycznego i kształcenia praktycznego dla danego zawodu określony w procentach oraz informacje o czasie trwania kształcenia prowadzącego do uzyskania dyplomu.

4. Na suplemencie do dyplomu potwierdzającego kwalifikacje zawodowe, wydanego po zdaniu egzaminu potwierdzającego kwalifikacje zawodowe, w miejscu przeznaczonym na zamieszczenie opisu przebiegu kształcenia zakończonego uzyskaniem dyplomu, podaje się informacje o odbytym przez absolwenta kształceniu zawodowym, określony w procentach udział kształcenia teoretycznego i kształcenia praktycznego dla danego zawodu oraz całkowity czas trwania kształcenia zakończonego uzyskaniem dyplomu.

5. Adres strony internetowej instytucji wyznaczonej przez ministra właściwego do spraw oświaty i wychowania do pełnienia funkcji Krajowego Centrum Europass wpisuje się na suplemencie w miejscu oznaczonym jako pkt 6.

§ 14. 1. Uczeń szkoły podstawowej, który przystąpił do egzaminu ósmoklasisty oraz spełnił warunek określony w art. 44q ust. 1 pkt 1 ustawy, otrzymuje zaświadczenie o szczegółowych wynikach egzaminu ósmoklasisty.

2. Słuchacz szkoły podstawowej dla dorosłych, który przystąpił do egzaminu ósmoklasisty oraz spełnił warunek określony w art. 44za ust. 1 pkt 1 ustawy, otrzymuje zaświadczenie o szczegółowych wynikach egzaminu ósmoklasisty.

3. Na zaświadczeniach, o których mowa w ust. 1 i 2, wpisuje się imię (imiona) i nazwisko, datę i miejsce urodzenia, numer PESEL ucznia albo słuchacza, a w przypadku gdy nie nadano numeru PESEL – nazwę i numer innego dokumentu potwierdzającego tożsamość, wyniki uzyskane z przedmiotów, z których przeprowadzany jest egzamin ósmoklasisty, miejscowość i datę wydania zaświadczenia oraz numer zaświadczenia.

4. Uczeń szkoły podstawowej, który przystąpił do egzaminu ósmoklasisty, ale nie spełnił warunku określonego w art. 44q ust. 1 pkt 1 ustawy, otrzymuje informację o szczegółowych wynikach egzaminu ósmoklasisty, opracowaną przez okręgową komisję egzaminacyjną.

5. Słuchacz szkoły podstawowej dla dorosłych, który przystąpił do egzaminu ósmoklasisty, ale nie spełnił warunku określonego w art. 44za ust. 1 pkt 1 ustawy, otrzymuje informację o szczegółowych wynikach egzaminu ósmoklasisty, opracowaną przez okręgową komisję egzaminacyjną.

§ 15. 1. Osoba, która zdała egzaminy eksternistyczne z zakresu wymagań określonych w podstawie programowej kształcenia ogólnego dla branżowej szkoły I stopnia lub branżowej szkoły II stopnia, otrzymuje zaświadczenie o zdaniu egzaminów eksternistycznych z zakresu wymagań określonych w podstawie programowej kształcenia ogólnego odpowiednio dla branżowej szkoły I stopnia lub branżowej szkoły II stopnia.

2. Na zaświadczeniu, o którym mowa w ust. 1, wpisuje się imię (imiona) i nazwisko, datę i miejsce urodzenia, numer PESEL osoby, która zdała egzaminy eksternistyczne, a w przypadku gdy nie nadano numeru PESEL – nazwę i numer innego dokumentu potwierdzającego tożsamość, wyniki egzaminów z poszczególnych obowiązkowych zajęć edukacyjnych, miejscowość i datę wydania zaświadczenia oraz numer zaświadczenia.

§ 16. 1. Świadectwa i inne druki szkolne wypełnia się czytelnie, bez poprawek, piśmem ręcznym lub w postaci elektronicznej, z uwzględnieniem § 17 i § 18. Świadectwa i inne druki szkolne wypełniane w postaci elektronicznej przybierają postać papierowego wydruku dokumentu utworzonego i wypełnionego pierwotnie w postaci elektronicznej.

2. Imię (imiona) i nazwisko, miesiąc i miejsce urodzenia ucznia albo absolwenta, klasę lub semestr, oceny z zajęć edukacyjnych, ocenę zachowania oraz miesiąc wydania świadectwa lub innego druku szkolnego wpisuje się słowami w pełnym brzmieniu, bez stosowania skrótów. Nazwę szkoły wpisuje się w pełnym brzmieniu zgodnie z nazwą ustaloną w statucie szkoły, z tym że w nazwie szkoły wchodzącej w skład zespołu szkół lub specjalnego ośrodka szkolno-wychowawczego, młodzieżowego ośrodka wychowawczego i młodzieżowego ośrodka socjoterapii można pominąć nazwę zespołu lub specjalnego ośrodka szkolno-wychowawczego, młodzieżowego ośrodka wychowawczego i młodzieżowego ośrodka socjoterapii.

3. W przypadku ucznia, któremu nie nadano numeru PESEL, na świadectwach ukończenia szkoły w miejscu oznaczonym we wzorze „numer PESEL” zamiast numeru PESEL wpisuje się nazwę i numer innego dokumentu potwierdzającego tożsamość.

4. W wierszach, które nie są wypełnione, wstawia się poziomą kreskę, a w przypadku:

- 1) zwolnienia ucznia z zajęć edukacyjnych – w wierszu przeznaczonym na wpisanie oceny z tych zajęć wpisuje się wyraz odpowiednio „zwolniony” albo „zwolniona”;
- 2) nieklasyfikowania ucznia z zajęć edukacyjnych – w wierszu przeznaczonym na wpisanie oceny z tych zajęć wpisuje się wyraz odpowiednio „nieklasyfikowany” albo „nieklasyfikowana”.

5. W przypadku niewypełnienia kilku kolejnych wierszy można je przekreślić ukośną kreską, z wyjątkiem pierwszego i ostatniego wolnego wiersza, w których wstawia się poziome kreski.

6. Nazwy zajęć edukacyjnych wpisuje się w pełnym brzmieniu. Dopuszcza się wpisywanie nazwy zajęć edukacyjnych w dwóch wierszach, z tym że w pierwszym wierszu przeznaczonym na wpisanie oceny z zajęć edukacyjnych wstawia się poziomą kreskę.

7. Jako datę wydania świadectwa przyjmuje się, z zastrzeżeniem § 18 ust. 12, datę zakończenia rocznych zajęć dydaktyczno-wychowawczych.

8. W przypadku ucznia, który:

- 1) przystępował do egzaminu poprawkowego,
- 2) przystępował do egzaminu klasyfikacyjnego,
- 3) przystępował do sprawdzianu wiadomości i umiejętności,
- 4) któremu ustalono roczną ocenę klasyfikacyjną w związku ze złożonymi zastrzeżeniami po zakończeniu rocznych zajęć dydaktyczno-wychowawczych

– jako datę wydania świadectwa przyjmuje się datę podjęcia przez radę pedagogiczną uchwały w sprawie wyników odpowiednio promocji albo klasyfikacji i promocji tego ucznia.

9. Uczniowi, któremu w wyniku:

- 1) przeprowadzonego sprawdzianu wiadomości i umiejętności podwyższono roczną ocenę klasyfikacyjną z zajęć edukacyjnych lub

2) głosowania komisji powołanej przez dyrektora szkoły podwyższono roczną ocenę klasyfikacyjną zachowania

– wydaje się nowe świadectwo za zwrotem świadectwa wydanego poprzednio. Nazwę zajęć edukacyjnych wpisuje się w sposób określony w ust. 6.

10. Świadectwa wydawane przez szkołę oraz legitymacje szkolne opatruje się wyraźnym odciskiem pieczęci urzędowej szkoły.

11. Świadectwa wydawane przez szkołę podpisują dyrektor szkoły lub kierownik oraz wychowawca lub opiekun klasy. W uzasadnionych przypadkach świadectwo może podpisać, zamiast wychowawcy klasy, inny nauczyciel wskazany przez dyrektora szkoły lub kierownika. Odcisk pieczęci dyrektora szkoły lub kierownika powinien być wyraźny.

12. Przy wypełnianiu arkuszy ocen i indeksów stosuje się odpowiednio przepisy ust. 2–6, 10 i 11.

13. Odpisy, o których mowa w § 8 ust. 9 i § 9 ust. 5, są wypełniane w postaci elektronicznej oraz drukowane łącznie z nadrukiem „ODPIS”, wizerunkiem pieczęci urzędowej okręgowej komisji egzaminacyjnej oraz pieczęci i podpisu dyrektora okręgowej komisji egzaminacyjnej.

§ 17. Świadectwa szkolne promocyjne i świadectwa ukończenia szkoły mogą być wypełniane w postaci elektronicznej oraz wydrukowane z pominięciem zawartych we wzorze świadectwa:

- 1) linii przerywanych oznaczających miejsca przeznaczone na wpisanie: imienia (imion) i nazwiska, daty i miejsca urodzenia, numeru PESEL ucznia, a w przypadku gdy nie nadano numeru PESEL – nazwy i numeru innego dokumentu potwierdzającego tożsamość, roku szkolnego, klasy, nazwy, numeru i imienia szkoły, nazwy miejscowości i województwa, w którym znajduje się szkoła, profilu, zawodu, w którym kształcił się uczeń, okresu nauczania, przedmiotów ujętych w podstawie programowej kształcenia ogólnego w zakresie rozszerzonym, miejscowości i daty wydania świadectwa, numeru świadectwa, ocen zachowania i z religii/etyki, nazw obowiązkowych i dodatkowych zajęć edukacyjnych oraz ocen z tych zajęć, nazw zajęć w profilu oraz ocen z tych zajęć, informacji dotyczącej indywidualnego programu lub toku nauki oraz szczególnych osiągnięć ucznia; w miejscu linii przerywanych wpisuje się odpowiednie dane;
- 2) linii przerywanych oznaczających miejsca przeznaczone na odcisk pieczęci i podpis dyrektora szkoły lub kierownika oraz podpis wychowawcy lub opiekuna klasy;
- 3) linii przerywanych w wyrazach „uczęszczał...”, „Uczęszczał...”, „ukończył...”, „Realizował...”, „realizował...”, „zrealizował...” i „otrzymał...”; w przypadku absolwentki w miejscu linii przerywanych wpisuje się „a”;
- 4) linii przerywanej w wyrazie „promocj...” – w miejscu linii przerywanej wpisuje się odpowiednią literę;
- 5) linii przerywanej przed wyrazem „uzyskał...” oznaczającej miejsce przeznaczone na wpisanie informacji o nieuzyskaniu promocji do klasy programowo wyższej; w przypadku uzyskania promocji do klasy programowo wyższej nie drukuje się linii przerywanej;
- 6) oznaczenia miejsca, w którym umieszcza się odcisk pieczęci urzędowej szkoły.

§ 18. 1. Świadectwo ukończenia szkoły podstawowej i liceum ogólnokształcącego na podstawie egzaminów eksternistycznych, świadectwo dojrzałości, aneks do świadectwa dojrzałości, świadectwo potwierdzające kwalifikację w zawodzie, dyplomy, suplementy i zaświadczenia, wydawane przez okręgowe komisje egzaminacyjne, są wypełniane w postaci elektronicznej oraz drukowane. Świadectwo ukończenia szkoły podstawowej i liceum ogólnokształcącego na podstawie egzaminów eksternistycznych, świadectwo dojrzałości, aneks do świadectwa dojrzałości, świadectwo potwierdzające kwalifikację w zawodzie, dyplom i zaświadczenie można drukować łącznie z wizerunkiem pieczęci urzędowej okręgowej komisji egzaminacyjnej oraz pieczęci i podpisu dyrektora okręgowej komisji egzaminacyjnej.

2. Świadectwo ukończenia szkoły podstawowej i liceum ogólnokształcącego na podstawie egzaminów eksternistycznych oraz zaświadczenie o zdaniu egzaminów eksternistycznych z zakresu wymagań określonych w podstawie programowej kształcenia ogólnego dla branżowej szkoły I stopnia lub branżowej szkoły II stopnia wypełnia się i drukuje z pominięciem zawartych we wzorze świadectwa albo zaświadczenia:

- 1) linii przerywanych oznaczających miejsca przeznaczone na wpisanie: imienia (imion) i nazwiska, daty i miejsca urodzenia, numeru PESEL osoby, która zdała egzaminy eksternistyczne, a w przypadku gdy nie nadano numeru PESEL – nazwy i numeru innego dokumentu potwierdzającego tożsamość, nazwy miejscowości, w której znajduje się siedziba okręgowej komisji egzaminacyjnej, nazwy języka obcego nowożytnego, ocen uzyskanych z egzaminów eksternistycznych z obowiązkowych zajęć edukacyjnych, miejscowości i daty wydania świadectwa albo zaświadczenia,

numeru świadectwa albo zaświadczenia oraz linii przerywanej oznaczającej miejsce, w którym drukuje się wizerunek pieczęci i podpisu dyrektora okręgowej komisji egzaminacyjnej; w miejscu linii przerywanych wpisuje się odpowiednie dane;

- 2) wyrazów „imię (imiona) i nazwisko”, „miejscowość” oraz „pieczęć i podpis dyrektora okręgowej komisji egzaminacyjnej”;
- 3) linii przerywanych w wyrazach „ukończył...”, „uzyskał...” i „zdał...”; w przypadku absolwentki lub zdającej w miejscu linii przerywanych wpisuje się „a”;
- 4) oznaczenia miejsca, w którym umieszcza się odcisk pieczęci urzędowej okręgowej komisji egzaminacyjnej.

3. Świadectwo dojrzałości wypełnia się i drukuje z pominięciem zawartych we wzorze świadectwa:

- 1) linii przerywanych oznaczających miejsca przeznaczone na wpisanie: imienia (imion) i nazwiska, daty i miejsca urodzenia, numeru PESEL absolwenta, a w przypadku gdy nie nadano numeru PESEL – nazwy i numeru innego dokumentu potwierdzającego tożsamość, nazwy języka obcego nowożytnego, miejscowości i daty, numeru świadectwa dojrzałości oraz linii przerywanej oznaczającej miejsce, w którym drukuje się wizerunek pieczęci i podpisu dyrektora okręgowej komisji egzaminacyjnej; w miejscu linii przerywanych wpisuje się odpowiednie dane;
- 2) wyrazów „imię (imiona) i nazwisko”, „miejscowość” oraz „pieczęć i podpis dyrektora okręgowej komisji egzaminacyjnej”;
- 3) linii przerywanych w wyrazach „zdał...” i „uzyskał...”; w przypadku absolwentki w miejscu linii przerywanych wpisuje się „a”;
- 4) oznaczenia miejsca, w którym umieszcza się odcisk pieczęci urzędowej okręgowej komisji egzaminacyjnej.

4. Zaświadczenie o wynikach egzaminu maturalnego wypełnia się i drukuje z pominięciem zawartych we wzorze zaświadczenia:

- 1) linii przerywanych oznaczających miejsce przeznaczone na wpisanie: imienia (imion) i nazwiska, daty i miejsca urodzenia, numeru PESEL absolwenta, a w przypadku gdy nie nadano numeru PESEL – nazwy i numeru innego dokumentu potwierdzającego tożsamość, numeru świadectwa dojrzałości, nazwy szkoły ponadpodstawowej lub kuratora oświaty, miejscowości i daty, numeru zaświadczenia oraz linii przerywanej oznaczającej miejsce, w którym drukuje się wizerunek pieczęci i podpisu dyrektora okręgowej komisji egzaminacyjnej; w miejscu linii przerywanych wpisuje się odpowiednie dane;
- 2) wyrazów „imię (imiona) i nazwisko”, „nazwa szkoły ponadpodstawowej lub kuratora oświaty”, „miejscowość” oraz „pieczęć i podpis dyrektora okręgowej komisji egzaminacyjnej”;
- 3) linii przerywanych w wyrazach: „legitymując...”, „przystąpił...” oraz „uzyskał...”; w przypadku absolwentki w miejscu linii przerywanych wpisuje się „a”;
- 4) oznaczenia miejsca, w którym umieszcza się odcisk pieczęci urzędowej okręgowej komisji egzaminacyjnej.

5. Aneks do świadectwa dojrzałości wypełnia się i drukuje z pominięciem zawartych we wzorze aneksu:

- 1) linii przerywanych oznaczających miejsca przeznaczone na wpisanie: numeru świadectwa dojrzałości, imienia (imion) i nazwiska, daty i miejsca urodzenia, numeru PESEL absolwenta, a w przypadku gdy nie nadano numeru PESEL – nazwy i numeru lub innego dokumentu potwierdzającego tożsamość, miejscowości i daty, numeru aneksu oraz linii przerywanej oznaczającej miejsce, w którym drukuje się wizerunek pieczęci i podpisu dyrektora okręgowej komisji egzaminacyjnej; w miejscu linii przerywanych wpisuje się odpowiednie dane;
- 2) wyrazów „imię (imiona) i nazwisko”, „miejscowość” oraz „pieczęć i podpis dyrektora okręgowej komisji egzaminacyjnej”;
- 3) linii przerywanych w wyrazach „przystąpił...” i „uzyskał...”; w przypadku absolwentki w miejscu linii przerywanych wpisuje się „a”;
- 4) oznaczenia miejsca, w którym umieszcza się odcisk pieczęci urzędowej okręgowej komisji egzaminacyjnej.

6. Świadectwo potwierdzające kwalifikację w zawodzie wypełnia się i drukuje z pominięciem zawartych we wzorze świadectwa:

- 1) linii przerywanych oznaczających miejsca przeznaczone na wpisanie: imienia (imion) i nazwiska, daty i miejsca urodzenia, numeru PESEL osoby, która zdała egzamin, a w przypadku gdy nie nadano numeru PESEL – nazwy i numeru innego dokumentu potwierdzającego tożsamość, nazwy i oznaczenia kwalifikacji, nazwy i symbolu cyfrowego zawodu lub zawodów, w których została wyodrębniona kwalifikacja, wyniku uzyskanego z części pisemnej i części praktycznej egzaminu, miejscowości i daty, numeru świadectwa oraz linii przerywanej oznaczającej miejsce, w którym drukuje się wizerunek pieczęci i podpisu dyrektora okręgowej komisji egzaminacyjnej; w miejscu linii przerywanych wpisuje się odpowiednie dane;
- 2) wyrazów „imię (imiona) i nazwisko”, „miejscowość” oraz „pieczęć i podpis dyrektora okręgowej komisji egzaminacyjnej”;
- 3) linii przerywanych w wyrazach „zdał...” i „uzyskał...”; w przypadku zdającej w miejscu linii przerywanych wpisuje się „a”;
- 4) linii przerywanej w wyrazie „zawod...”; w przypadku kwalifikacji wyodrębnionej w jednym zawodzie w miejscu linii przerywanej wpisuje się „zie”, a w przypadku kwalifikacji wyodrębnionej w więcej niż jednym zawodzie wpisuje się „ach”;
- 5) oznaczenia miejsca, w którym umieszcza się odcisk pieczęci urzędowej okręgowej komisji egzaminacyjnej.

7. Dyplom wypełnia się i drukuje z pominięciem zawartych we wzorze dyplomu:

- 1) linii przerywanych oznaczających miejsca przeznaczone na wpisanie: imienia (imion) i nazwiska, daty i miejsca urodzenia, numeru PESEL osoby, która spełnia warunki określone w § 12 ust. 1 lub 2, a w przypadku gdy nie nadano numeru PESEL – nazwy i numeru innego dokumentu potwierdzającego tożsamość, nazwy zawodu, nazwy kwalifikacji, wyniku uzyskanego z części pisemnej i części praktycznej egzaminu, miejscowości i daty, numeru dyplomu oraz linii przerywanej oznaczającej miejsce, w którym drukuje się wizerunek pieczęci i podpisu dyrektora okręgowej komisji egzaminacyjnej; w miejscu linii przerywanych wpisuje się odpowiednie dane;
- 2) wyrazów „imię (imiona) i nazwisko”, „miejscowość” oraz „pieczęć i podpis dyrektora okręgowej komisji egzaminacyjnej”;
- 3) linii przerywanych w wyrazach „otrzymał...” i „uzyskał...”; w przypadku zdającej w miejscu linii przerywanych wpisuje się „a”;
- 4) linii przerywanej w wyrazie „świadectw...”; w przypadku uzyskania świadectwa potwierdzającego kwalifikację w zawodzie wpisuje się „o”, a w przypadku uzyskania więcej niż jednego świadectwa potwierdzającego kwalifikację w zawodzie wpisuje się „a”;
- 5) linii przerywanej w wyrazie „kwalifikacj...”; w przypadku uzyskania świadectwa potwierdzającego kwalifikację w zawodzie wpisuje się „ę”, a w przypadku uzyskania więcej niż jednego świadectwa potwierdzającego kwalifikację w zawodzie wpisuje się „e”;
- 6) oznaczenia miejsca, w którym umieszcza się odcisk pieczęci urzędowej okręgowej komisji egzaminacyjnej.

8. Suplement wypełnia się i drukuje z pominięciem zawartych we wzorze suplementu linii przerywanych oznaczających miejsca przeznaczone na wpisanie numeru dyplomu oraz imienia (imion) i nazwiska posiadacza dyplomu.

9. Zaświadczenie o szczegółowych wynikach egzaminu ósmoklasisty wypełnia się i drukuje z pominięciem zawartych we wzorze zaświadczenia:

- 1) linii przerywanych oznaczających miejsca przeznaczone na wpisanie: numeru zaświadczenia, imienia (imion) i nazwiska, daty i miejsca urodzenia, numeru PESEL ucznia, a w przypadku gdy nie nadano numeru PESEL – nazwy i numeru innego dokumentu potwierdzającego tożsamość, wyników z przedmiotów, z których przeprowadzany jest egzamin ósmoklasisty, miejscowości i daty oraz linii przerywanej oznaczającej miejsce, w którym drukuje się wizerunek pieczęci i podpisu dyrektora okręgowej komisji egzaminacyjnej; w miejscu linii przerywanych wpisuje się odpowiednie dane;
- 2) wyrazów „imię (imiona) i nazwisko”, „miejscowość” oraz „pieczęć i podpis dyrektora okręgowej komisji egzaminacyjnej”;

- 3) linii przerywanych w wyrazach „przystąpił...” i „uzyskał...”; w przypadku uczennicy w miejscu linii przerywanych wpisuje się „a”;
- 4) oznaczenia miejsca, w którym umieszcza się odcisk pieczęci urzędowej okręgowej komisji egzaminacyjnej.

10. W przypadku osoby, która nie posiada numeru PESEL, na świadectwie ukończenia szkoły podstawowej i liceum ogólnokształcącego na podstawie egzaminów eksternistycznych, świadectwie dojrzałości, aneksie do świadectwa dojrzałości, świadectwie potwierdzającym kwalifikację w zawodzie, dyplomie i zaświadczeniu zamiast wyrazów „numer PESEL” wpisuje się wyrazy „nazwa i numer dokumentu potwierdzającego tożsamość”.

11. Centralna komisja egzaminacyjna ustala datę wydania zdającym zaświadczeń o szczegółowych wynikach egzaminu ósmoklasisty, świadectw dojrzałości, aneksów do świadectw dojrzałości, zaświadczeń o wynikach egzaminu maturalnego, świadectw potwierdzających kwalifikację w zawodzie, dyplomów potwierdzających kwalifikacje zawodowe, świadectw ukończenia szkoły podstawowej i liceum ogólnokształcącego na podstawie egzaminów eksternistycznych oraz zaświadczeń o zdaniu egzaminów eksternistycznych z zakresu wymagań określonych w podstawie programowej kształcenia ogólnego dla branżowej szkoły I stopnia i branżowej szkoły II stopnia.

12. Datę wydania świadectwa potwierdzającego kwalifikację w zawodzie przyjmuje się jako datę zdania egzaminu potwierdzającego kwalifikację w zawodzie.

§ 19. 1. Druki świadectw, dyplomów i zaświadczeń posiadają na pierwszej stronie mikrodruk (mikrotekst).

2. Świadectwa ukończenia szkoły podstawowej i liceum ogólnokształcącego, świadectwa dojrzałości, aneksy do świadectw dojrzałości, świadectwa potwierdzające kwalifikację w zawodzie, dyplomy i zaświadczenia są drukowane na papierze niewykazującym luminescencji w promieniowaniu UV, z umiejscowionym wielotonowym znakiem wodnym, z włóknami zabezpieczającymi aktywnymi w promieniowaniu UV, włóknami zabezpieczającymi widocznymi w świetle białym i o składzie chemicznym uniemożliwiającym bezśladowe usunięcie lub zmianę zapisów na dokumencie, zadrukowanym tłem giloszowym z irysem.

3. Na zaświadczeniu o wynikach egzaminu ósmoklasisty, świadectwie dojrzałości, aneksie do świadectwa dojrzałości, zaświadczeniu o wynikach egzaminu maturalnego, świadectwie potwierdzającym kwalifikację w zawodzie, dyplomie potwierdzającym kwalifikacje zawodowe, świadectwie ukończenia szkoły podstawowej na podstawie egzaminów eksternistycznych, świadectwie ukończenia liceum ogólnokształcącego na podstawie egzaminów eksternistycznych, zaświadczeniu o zdaniu egzaminów eksternistycznych z zakresu wymagań określonych w podstawie programowej kształcenia ogólnego dla branżowej szkoły I stopnia oraz zaświadczeniu o zdaniu egzaminów eksternistycznych z zakresu wymagań określonych w podstawie programowej kształcenia ogólnego dla branżowej szkoły II stopnia okręgowa komisja egzaminacyjna drukuje numer, wykonany materiałami drukarskimi koloru czarnego, na który składa się:

- 1) jedno- lub dwuliterowy symbol oznaczający odpowiednio:
 - a) „O” – zaświadczenie o wynikach egzaminu ósmoklasisty,
 - b) „M” – świadectwo dojrzałości,
 - c) „AM” – aneks do świadectwa dojrzałości,
 - d) „ZM” – zaświadczenie o wynikach egzaminu maturalnego,
 - e) „K” – świadectwo potwierdzające kwalifikację w zawodzie,
 - f) „D” – dyplom potwierdzający kwalifikacje zawodowe,
 - g) „SP” – świadectwo ukończenia szkoły podstawowej na podstawie egzaminów eksternistycznych,
 - h) „LO” – świadectwo ukończenia liceum ogólnokształcącego na podstawie egzaminów eksternistycznych,
 - i) „BP” – zaświadczenie o zdaniu egzaminów eksternistycznych z zakresu wymagań określonych w podstawie programowej kształcenia ogólnego dla branżowej szkoły I stopnia,
 - j) „BD” – zaświadczenie o zdaniu egzaminów eksternistycznych z zakresu wymagań określonych w podstawie programowej kształcenia ogólnego dla branżowej szkoły II stopnia,
 - 2) ośmiocyfrowy numer, w którym pierwsza cyfra oznacza numer okręgowej komisji egzaminacyjnej,
 - 3) dwucyfrowe oznaczenie roku
- które są oddzielone znakiem „/”.

4. Na świadectwie ukończenia liceum ogólnokształcącego na podstawie egzaminów eksternistycznych, świadectwie dojrzałości, aneksie do świadectwa dojrzałości, zaświadczeniu o wynikach egzaminu maturalnego, świadectwie potwierdzającym kwalifikację w zawodzie i dyplomie – ramka giloszowa, wizerunek orła ustalony dla godła oraz napis „Rzeczpospolita Polska” są wykonane w technice stalorytnicznej, a motyw umieszczony w górnej części ramki jest pokryty farbą optycznie zmienną.

5. Suplementy wydawane przez okręgowe komisje egzaminacyjne są drukowane obustronnie. Na pierwszej stronie suplementu w lewym górnym rogu jest drukowane logo Europass, a w prawym górnym rogu – flaga państwowa i napis „Rzeczpospolita Polska”.

§ 20. 1. Szkoła, z własnej inicjatywy albo na wniosek ucznia lub absolwenta, w treści świadectwa szkolnego promocyjnego albo w indeksie dokonuje sprostowania błędu i oczywistej omyłki. Jeżeli szkoła została zlikwidowana lub przekształcona, sprostowania dokonuje organ, o którym mowa w art. 89 ust. 6 i 7 lub art. 172 ust. 5 ustawy z dnia 14 grudnia 2016 r. – Prawo oświatowe (Dz. U. z 2017 r. poz. 59, 949 i 2203 oraz z 2018 r. poz. 650), zwanej dalej „ustawą – Prawo oświatowe”.

2. Sprostowania dokonuje się na podstawie odpowiedniego dokumentu przez skreślenie kolorem czerwonym nieprawidłowego zapisu i czytelne wpisanie kolorem czerwonym nad skreślonymi wyrazami właściwych danych. Na końcu świadectwa szkolnego promocyjnego lub indeksu należy umieścić adnotację „Dokonano sprostowania” oraz czytelny podpis odpowiednio dyrektora szkoły lub osoby przez niego upoważnionej albo organu, o którym mowa w art. 89 ust. 6 i 7 lub art. 172 ust. 5 ustawy – Prawo oświatowe, oraz datę i odcisk pieczęci urzędowej szkoły albo organu, o którym mowa w art. 89 ust. 6 i 7 lub art. 172 ust. 5 ustawy – Prawo oświatowe.

3. Informację o dokonanych sprostowaniach umieszcza się na arkuszu ocen.

4. Nie dokonuje się sprostowań w treści świadectw ukończenia szkoły, świadectw dojrzałości i ich odpisów, aneksów do świadectw dojrzałości i ich odpisów, świadectw potwierdzających kwalifikację w zawodzie, dyplomów, suplementów oraz zaświadczeń. Świadectwo ukończenia szkoły, świadectwo dojrzałości i jego odpis, aneks do świadectwa dojrzałości i jego odpis, świadectwo potwierdzające kwalifikację w zawodzie, dyplom, suplement oraz zaświadczenie zawierające błędy lub omyłki podlegają wymianie.

§ 21. 1. Nie dokonuje się zmiany imienia (imion) lub nazwiska na świadectwie, dyplomie, zaświadczeniu i w dokumentacji przebiegu nauczania prowadzonej przez szkołę, jeżeli zmiana ta nastąpiła po:

- 1) ukończeniu szkoły,
- 2) zdaniu egzaminów eksternistycznych z zakresu wymagań określonych w podstawie programowej kształcenia ogólnego odpowiednio dla branżowej szkoły I stopnia lub branżowej szkoły II stopnia,
- 3) zdaniu egzaminu potwierdzającego kwalifikacje w zawodzie,
- 4) otrzymaniu dyplomu, o którym mowa w § 12 ust. 1

– chyba że zmiana imienia (imion) lub nazwiska nastąpiła na podstawie decyzji administracyjnej albo orzeczenia sądowego. W tych przypadkach wydaje się świadectwo, dyplom lub zaświadczenie na nowe imię (imiona) lub nazwisko, a jeżeli ich wydanie nie jest możliwe – duplikat świadectwa, dyplomu lub zaświadczenia, po przedstawieniu decyzji administracyjnej albo orzeczenia sądowego i za zwrotem świadectwa, dyplomu lub zaświadczenia wydanego na poprzednie imię (imiona) lub nazwisko.

2. W przypadku gdy zmiana imienia (imion) lub nazwiska nastąpiła przed dniem ukończenia szkoły, zakłada się arkusz ocen na nowe imię (imiona) lub nazwisko. W pozostałej dokumentacji przebiegu nauczania prowadzonej przez szkołę należy przekreślić kolorem czerwonym dotychczasowe imię (imiona) lub nazwisko i nad nim wpisać kolorem czerwonym nowe imię (imiona) lub nazwisko. Na dole strony należy umieścić adnotację „Dokonano zmiany imienia (imion)/nazwiska”, datę i czytelny podpis osoby upoważnionej do podpisywania dokumentacji przebiegu nauczania. Nowe imię (imiona) lub nazwisko może być wpisane na podstawie odpisu aktu urodzenia, odpisu aktu małżeństwa, decyzji administracyjnej o zmianie imienia (imion) lub nazwiska albo orzeczenia sądowego.

§ 22. 1. W przypadku utraty oryginału świadectwa, odpisu świadectwa dojrzałości, odpisu aneksu do świadectwa dojrzałości, dyplomu lub zaświadczenia osoba, która otrzymała dokument, może wystąpić odpowiednio do szkoły, okręgowej komisji egzaminacyjnej lub kuratora oświaty, którzy wydali ten dokument, z wnioskiem o wydanie duplikatu świadectwa, odpisu świadectwa dojrzałości, odpisu aneksu do świadectwa dojrzałości, dyplomu lub zaświadczenia. W przypadku utraty suplementu osoba, która otrzymała suplement, może wystąpić do okręgowej komisji egzaminacyjnej, która wydała ten suplement, z wnioskiem o wydanie nowego suplementu.

2. Szkoła, okręgowa komisja egzaminacyjna lub kurator oświaty sporządza duplikat świadectwa, odpisu świadectwa dojrzałości, odpisu aneksu do świadectwa dojrzałości, dyplomu lub zaświadczenia albo nowy suplement na podstawie odpowiednio dokumentacji przebiegu nauczania, egzaminu ósmoklasisty, egzaminu maturalnego, egzaminu potwierdzającego kwalifikacje w zawodzie, egzaminu potwierdzającego kwalifikacje zawodowe, egzaminów eksternistycznych, egzaminu dojrzałości lub dokumentów, o których mowa w § 12 ust. 1 lub 2.

3. Duplikat wydaje się na druku według wzoru obowiązującego w dniu wydania oryginału świadectwa, dyplomu lub zaświadczenia. Na pierwszej stronie u góry należy umieścić wyraz „Duplikat”, a na końcu dokumentu dodać wyrazy „oryginał podpisali” i wymienić nazwiska osób, które podpisały oryginał świadectwa, dyplomu lub zaświadczenia, lub stwierdzić nieczytelność podpisów oraz zamieścić datę wydania duplikatu i opatrzyć odciskiem pieczęci urzędowej odpowiednio szkoły, okręgowej komisji egzaminacyjnej lub kuratora oświaty. Na duplikacie nie umieszcza się fotografii absolwenta.

4. Jeżeli szkoła, okręgowa komisja egzaminacyjna lub kurator oświaty posiada odpowiednio dokumentację przebiegu nauczania, dokumentację egzaminu ósmoklasisty, egzaminu maturalnego, egzaminu potwierdzającego kwalifikacje w zawodzie, egzaminu potwierdzającego kwalifikacje zawodowe, egzaminów eksternistycznych lub egzaminu dojrzałości, a brak jest druku świadectwa, dyplomu lub zaświadczenia według wzoru obowiązującego w dniu wydania oryginału, duplikat wydaje się na przygotowanym przez szkołę, okręgową komisję egzaminacyjną lub kuratora oświaty formularzu zgodnym z treścią oryginału świadectwa, dyplomu lub zaświadczenia.

5. Jeżeli o wydanie duplikatu dyplomu ubiega się osoba posiadająca dokumenty, o których mowa w § 12 ust. 1 lub 2, a brak jest druku tego dyplomu według wzoru obowiązującego w dniu wydania oryginału, duplikat wydaje się na formularzu zgodnym z treścią oryginału dyplomu przygotowanym przez okręgową komisję egzaminacyjną.

6. Duplikaty świadectw ukończenia szkoły podstawowej i liceum ogólnokształcącego na podstawie egzaminów eksternistycznych, świadectw dojrzałości i odpisów świadectw dojrzałości, aneksów do świadectw dojrzałości i odpisów aneksów do świadectw dojrzałości, świadectw potwierdzających kwalifikację w zawodzie, dyplomów i zaświadczeń, wydawanych przez okręgowe komisje egzaminacyjne, są wypełniane w postaci elektronicznej i drukowane łącznie z wizerunkiem pieczęci urzędowej okręgowej komisji egzaminacyjnej.

7. Na dokumencie, na którego podstawie wydano duplikat świadectwa, odpisu świadectwa dojrzałości, odpisu aneksu do świadectwa dojrzałości, dyplomu lub zaświadczenia, a w przypadku dyplomu potwierdzającego kwalifikacje zawodowe, o którym mowa w § 12 ust. 1, na kopiach dokumentów, na których podstawie wydano duplikat tego dyplomu, przechowywanych w okręgowej komisji egzaminacyjnej, należy umieścić adnotację o wydaniu duplikatu i odnotować tożsamość osoby odbierającej duplikat, stwierdzoną na podstawie dowodu osobistego lub innego dokumentu potwierdzającego tożsamość. W przypadku przesyłania duplikatu pocztą doręczenie następuje listem poleconym za zwrotnym potwierdzeniem odbioru, które dołącza się do dokumentu, na którego podstawie wydano duplikat.

8. Duplikat ma moc oryginału i może być wydany ponownie.

9. W przypadku likwidacji lub przekształcenia szkoły duplikat świadectwa szkolnego promocyjnego, świadectwa ukończenia szkoły i świadectwa dojrzałości, wydawanego po zdaniu egzaminu dojrzałości, wydaje organ, o którym mowa w art. 89 ust. 6 i 7 lub art. 172 ust. 5 ustawy – Prawo oświatowe.

10. W przypadku likwidacji okręgowej komisji egzaminacyjnej duplikat świadectwa ukończenia szkoły podstawowej i liceum ogólnokształcącego na podstawie egzaminów eksternistycznych, świadectwa dojrzałości, odpisu świadectwa dojrzałości, aneksu do świadectwa dojrzałości, odpisu aneksu do świadectwa dojrzałości, świadectwa potwierdzającego kwalifikację w zawodzie, dyplomu lub zaświadczenia, a także nowy suplement wydaje okręgowa komisja egzaminacyjna wskazana przez ministra właściwego do spraw oświaty i wychowania.

11. Jeżeli brak jest dokumentacji przebiegu nauczania, dokumentacji egzaminu ósmoklasisty, egzaminu maturalnego, egzaminu potwierdzającego kwalifikacje w zawodzie, egzaminu potwierdzającego kwalifikacje zawodowe, egzaminów eksternistycznych lub egzaminu dojrzałości albo dokumentacja nie jest wystarczająca do wydania duplikatu, odtworzenie oryginału świadectwa, dyplomu lub zaświadczenia może nastąpić na podstawie przepisów o odtworzeniu dyplomów i świadectw ukończenia nauki, w drodze postępowania sądowego. W tym przypadku szkoła, okręgowa komisja egzaminacyjna, kurator oświaty albo organ właściwy do wydania duplikatu, zgodnie z ust. 9 i 10, wydaje zaświadczenie stwierdzające, że wydanie duplikatu nie jest możliwe.

12. Przy sporządzaniu duplikatów indeksów, zaświadczeń o spełnianiu obowiązku rocznego przygotowania przedszkolnego i informacji o gotowości dziecka do podjęcia nauki w szkole podstawowej stosuje się odpowiednio przepisy ust. 1–10.

13. Duplikaty indeksu, legitymacji szkolnej i e-legitymacji szkolnej wydaje się z fotografią.

14. Duplikat legitymacji przedszkolnej dla dziecka niepełnosprawnego i e-legitymacji przedszkolnej dla dziecka niepełnosprawnego wydaje przedszkole, szkoła podstawowa, w której zorganizowano oddział przedszkolny, lub inna forma wychowania przedszkolnego, na pisemny wniosek rodziców dziecka niepełnosprawnego.

§ 23. 1. Dyrektor szkoły poświadcza zgodność kopii z oryginałem świadectwa, zaświadczenia lub innego druku szkolnego, gdy jest to niezbędne dla złożenia kopii w aktach tej szkoły.

2. Dyrektor szkoły podstawowej poświadcza zgodność od jednej do trzech kopii z oryginałem świadectwa ukończenia szkoły podstawowej i zaświadczenia o szczegółowych wynikach egzaminu ósmoklasisty również wtedy, gdy jest to niezbędne dla celów rekrutacji.

3. Na każdej stronie kopii należy umieścić adnotację „Stwierdzam zgodność z oryginałem”, datę, odcisk pieczęci urzędowej szkoły oraz podpis i odcisk pieczęci dyrektora szkoły lub upoważnionej przez niego osoby.

§ 24. 1. Uczeń przyjęty do szkoły otrzymuje legitymację szkolną albo e-legitymację szkolną. Ważność legitymacji szkolnej potwierdza się w kolejnym roku szkolnym przez umieszczenie daty ważności i odcisku pieczęci urzędowej szkoły. Ważność e-legitymacji szkolnej potwierdza się w kolejnym roku szkolnym przez umieszczenie hologramu.

2. Uczeń szkoły policealnej lub słuchacz szkoły dla dorosłych przyjęty do szkoły otrzymuje legitymację szkolną albo e-legitymację szkolną. Ważność legitymacji szkolnej potwierdza się w kolejnym semestrze przez umieszczenie daty ważności i odcisku pieczęci urzędowej szkoły. Ważność e-legitymacji szkolnej potwierdza się w kolejnym semestrze przez umieszczenie hologramu.

3. Dziecko niepełnosprawne przyjęte do przedszkola, oddziału przedszkolnego w szkole podstawowej lub innej formy wychowania przedszkolnego otrzymuje legitymację przedszkolną dla dziecka niepełnosprawnego albo e-legitymację przedszkolną dla dziecka niepełnosprawnego. Ważność legitymacji przedszkolnej dla dziecka niepełnosprawnego potwierdza się w kolejnym roku szkolnym przez umieszczenie daty ważności i odcisku pieczęci podłużnej odpowiednio przedszkola, szkoły podstawowej lub innej formy wychowania przedszkolnego. Ważność e-legitymacji przedszkolnej dla dziecka niepełnosprawnego potwierdza się w kolejnym roku szkolnym przez umieszczenie hologramu.

4. W legitymacji szkolnej, e-legitymacji szkolnej, legitymacji przedszkolnej dla dziecka niepełnosprawnego i e-legitymacji przedszkolnej dla dziecka niepełnosprawnego nie dokonuje się skreśleń i poprawek. Legitymacje i e-legitymacje zawierające błędy lub omyłki podlegają wymianie.

5. W przypadku ucznia, któremu nie nadano numeru PESEL, na legitymacji szkolnej i e-legitymacji szkolnej w miejscu oznaczonym we wzorze „numer PESEL” zamiast numeru PESEL wpisuje się nazwę i numer innego dokumentu potwierdzającego tożsamość.

§ 25. 1. Uwierzytelnienia:

- 1) świadectw promocyjnych i świadectw ukończenia szkoły oraz indeksów wydawanych przez szkoły, przeznaczonych do obrotu prawnego z zagranicą – dokonuje kurator oświaty właściwy ze względu na siedzibę szkoły;
- 2) świadectw ukończenia szkoły podstawowej i liceum ogólnokształcącego na podstawie egzaminów eksternistycznych, świadectw dojrzałości, aneksów do świadectw dojrzałości, świadectw potwierdzających kwalifikację w zawodzie, dyplomów i zaświadczeń, wydawanych przez okręgowe komisje egzaminacyjne, przeznaczonych do obrotu prawnego z zagranicą – dokonuje dyrektor tej okręgowej komisji egzaminacyjnej, która wydała świadectwo, aneks, dyplom lub zaświadczenie;
- 3) świadectw wydawanych przez szkoły i zespoły szkół w Polsce, o których mowa w art. 8 ust. 5 pkt 2 lit. c ustawy – Prawo oświatowe, oraz szkoły, zespoły szkół i szkolne punkty konsultacyjne przy przedstawicielstwach dyplomatycznych, urzędach konsularnych i przedstawicielstwach wojskowych Rzeczypospolitej Polskiej, przeznaczonych do obrotu prawnego z zagranicą – dokonuje minister właściwy do spraw oświaty i wychowania.

2. Uwierzytelnienie polega na poświadczeniu autentyczności podpisu i charakteru, w jakim działała osoba podpisująca świadectwo, dyplom, aneks, zaświadczenie lub indeks, o których mowa w ust. 1, lub dokonująca uwierzytelnienia tego świadectwa, dyplomu, aneksu, zaświadczenia lub indeksu, oraz tożsamości odcisku pieczęci albo stempla, którym jest opatrzone to świadectwo, dyplom, aneks, zaświadczenie lub indeks.

3. W klauzuli uwierzytelniającej zamieszcza się:

- 1) podpis osoby upoważnionej do uwierzytelnienia świadectwa, dyplomu, aneksu, zaświadczenia lub indeksu;
- 2) odcisk pieczęci imiennej;

- 3) odcisk pieczęci urzędowej organu, o którym mowa w ust. 1;
- 4) nazwę miejscowości, w której znajduje się siedziba organu, o którym mowa w ust. 1;
- 5) datę dokonania uwierzytelnienia.

4. Jeżeli świadectwo lub indeks, o którym mowa w ust. 1 pkt 1, są przeznaczone do obrotu prawnego w państwie będącym stroną Konwencji znoszącej wymóg legalizacji zagranicznych dokumentów urzędowych, sporządzonej w Hadze dnia 5 października 1961 r. (Dz. U. z 2005 r. poz. 938), do świadectwa lub indeksu dołącza się albo umieszcza się na nim apostille wydaną przez kuratora oświaty właściwego ze względu na siedzibę szkoły.

5. Jeżeli świadectwo, aneks, dyplom lub zaświadczenie, o których mowa w ust. 1 pkt 2, jest przeznaczone do obrotu prawnego w państwie będącym stroną Konwencji, o której mowa w ust. 4, do świadectwa, aneksu, dyplomu lub zaświadczenia dołącza się albo umieszcza się na nim apostille wydaną przez dyrektora tej okręgowej komisji egzaminacyjnej, która wydała świadectwo, aneks, dyplom lub zaświadczenie.

6. Jeżeli świadectwo wydawane przez szkoły, zespoły szkół i szkolne punkty konsultacyjne, o których mowa w ust. 1 pkt 3, jest przeznaczone do obrotu prawnego w państwie będącym stroną Konwencji, o której mowa w ust. 4, do świadectwa dołącza się albo umieszcza się na nim apostille wydaną przez ministra właściwego do spraw oświaty i wychowania.

7. Przedłożone do wydania apostille lub uwierzytelnienia wielostronicowe świadectwa i indeksy powinny być zszyte. W miejscach zszycia umieszcza się odcisk pieczęci urzędowej organu, o którym mowa w ust. 1 lub ust. 4–6, w sposób uniemożliwiający wymianę kart świadectwa lub indeksu.

8. Przepisy ust. 1 pkt 1 oraz ust. 2–4 i 7 stosuje się odpowiednio do innych niż wymienione w ust. 1 pkt 1 dokumentów przeznaczonych do obrotu prawnego z zagranicą wydawanych przez szkoły, placówki kształcenia ustawicznego i placówki kształcenia praktycznego.

§ 26. 1. Świadectwa, odpisy świadectw dojrzałości, odpisy aneksów do świadectw dojrzałości, dyplomy, suplementy, zaświadczenia, indeksy, legitymacje szkolne, e-legitymacje szkolne, legitymacje przedszkolne dla dzieci niepełnosprawnych i e-legitymacje przedszkolne dla dzieci niepełnosprawnych, a także kopie, o których mowa w § 23, są wydawane odpowiednio przez szkoły, okręgowe komisje egzaminacyjne, przedszkola oraz inne formy wychowania przedszkolnego nieodpłatnie.

2. Nie pobiera się opłat za dokonanie sprostowania świadectwa szkolnego promocyjnego lub indeksu.

3. Za wydanie duplikatu świadectwa, odpisu świadectwa dojrzałości, odpisu aneksu do świadectwa dojrzałości, dyplomu, zaświadczenia i indeksu oraz za uwierzytelnienie dokumentu przeznaczonego do obrotu prawnego z zagranicą pobiera się opłatę w wysokości równej kwocie opłaty skarbowej od legalizacji dokumentu. Za wydanie duplikatu legitymacji szkolnej i e-legitymacji szkolnej lub legitymacji przedszkolnej dla dziecka niepełnosprawnego i e-legitymacji przedszkolnej dla dziecka niepełnosprawnego pobiera się opłatę w wysokości równej kwocie opłaty skarbowej od poświadczenia własnoręczności podpisu. Opłatę wnosi się na rachunek bankowy wskazany odpowiednio przez dyrektora przedszkola, szkoły lub okręgowej komisji egzaminacyjnej, kuratora oświaty albo inny organ dokonujący odpowiedniej czynności.

Rozdział 3

Przepisy przejściowe i końcowe

§ 27. Ilekroć w niniejszym rozdziale oraz załącznikach do rozporządzenia jest mowa o:

- 1) dotychczasowym gimnazjum – należy przez to rozumieć również klasy dotychczasowego gimnazjum prowadzone w szkole innego typu;
- 2) dotychczasowym trzyletnim liceum ogólnokształcącym – należy przez to rozumieć również klasy dotychczasowego trzyletniego liceum ogólnokształcącego prowadzone w czteroletnim liceum ogólnokształcącym;
- 3) dotychczasowym czteroletnim technikum – należy przez to rozumieć również klasy dotychczasowego czteroletniego technikum prowadzone w pięcioletnim technikum;
- 4) dotychczasowej zasadniczej szkole zawodowej – należy przez to rozumieć klasy dotychczasowej zasadniczej szkoły zawodowej prowadzone w branżowej szkole I stopnia;
- 5) dotychczasowej szkole ponadgimnazjalnej – należy przez to rozumieć dotychczasowe trzyletnie liceum ogólnokształcące, dotychczasowe czteroletnie technikum i dotychczasową zasadniczą szkołę zawodową.

§ 28. 1. Równoważność świadectwa ukończenia szkoły lub dyplomu ukończenia szkoły, wydanego przed dniem wejścia w życie ustawy z dnia 7 września 1991 r. o systemie oświaty (Dz. U. z 2017 r. poz. 2198, 2203 i 2361), które nie określają poziomu wykształcenia absolwenta, ze świadectwem lub dyplomem ukończenia odpowiedniego typu szkoły, po stwierdzeniu porównywalności programu nauczania ukończonej szkoły z podstawą programową jednego z typów szkół, potwierdza kurator oświaty właściwy ze względu na miejsce zamieszkania osoby zainteresowanej, na jej pisemny wniosek i po przedstawieniu oryginału świadectwa lub dyplomu.

2. Potwierdzeniem równoważności świadectwa lub dyplomu ze świadectwem lub dyplomem ukończenia odpowiedniego typu szkoły jest zaświadczenie określające nazwę ukończonej szkoły, datę i miejsce wydania świadectwa lub dyplomu, imię (imiona) i nazwisko, datę i miejsce urodzenia osoby, dla której świadectwo lub dyplom wydano, oraz stwierdzające równoważność ze świadectwem lub dyplomem ukończenia szkoły odpowiedniego typu. Zaświadczenie opatruje się odciśnięciem pieczęci urzędowej kuratorium oświaty, datą wydania oraz oznacza numerem sprawy.

3. Nie pobiera się opłat za stwierdzenie równoważności, o której mowa w ust. 1.

§ 29. 1. Przepisy § 3 ust. 6 i 7, § 16, § 20–22 oraz § 24 ust. 1 i 4, 5 stosuje się odpowiednio do dotychczasowego gimnazjum i dotychczasowej szkoły ponadgimnazjalnej.

2. Do świadectw, arkuszy, indeksów i zaświadczeń oraz wzorów druków świadectw, arkuszy, indeksów i zaświadczeń, o których mowa w § 30 ust. 3, stosuje się odpowiednio § 4 ust. 1 i 4, § 5 ust. 1, § 6, § 7, § 8 ust. 1–7, 9 i 10, § 16, § 17, § 18 ust. 1–3 i 11, § 19 ust. 1 i 2, § 20–23, § 25 z uwzględnieniem § 71, oraz § 26.

3. Do świadectw, indeksów, legitymacji, aneksów, dyplomów i zaświadczeń niewymienionych w § 2 ust. 3 i 4 oraz § 30 ust. 3 wydanych przed dniem wejścia w życie niniejszego rozporządzenia stosuje się odpowiednio § 20–23, § 25 z uwzględnieniem § 71, oraz § 26.

§ 30. 1. Informacje ogólne dotyczące wydawania druków, o których mowa w ust. 3, zawiera załącznik nr 5 do rozporządzenia.

2. Wykaz wzorów druków, o których mowa w ust. 3, zawiera załącznik nr 6 do rozporządzenia.

3. Świadectwa szkolne promocyjne, świadectwa ukończenia szkoły, arkusze ocen i indeksy dla uczniów dotychczasowych gimnazjów i dotychczasowych szkół ponadgimnazjalnych, świadectwa szkolne promocyjne dla uczniów klasy V i VI szkoły podstawowej dla dzieci i młodzieży, arkusze ocen dla uczniów szkoły podstawowej dla dzieci i młodzieży, uczniów szkół policealnych dla młodzieży oraz dla słuchaczy szkół dla dorosłych, świadectwa szkolne promocyjne oraz świadectwa ukończenia szkoły dla uczniów dotychczasowego gimnazjum i liceum ogólnokształcącego przy przedstawicielstwach dyplomatycznych, urzędach konsularnych i przedstawicielstwach wojskowych Rzeczypospolitej Polskiej, gimnazjów i liceów ogólnokształcących w Polsce oraz szkolnych punktów konsultacyjnych, realizujących ramy programowe kształcenia uzupełniającego dla szkolnych punktów konsultacyjnych w zakresie odpowiednio gimnazjum lub liceum oraz plan nauczania uzupełniającego w zakresie odpowiednio gimnazjum lub liceum, świadectwa szkolne promocyjne branżowej szkoły II stopnia i świadectwa ukończenia branżowej szkoły II stopnia dla uczniów będących absolwentami dotychczasowego gimnazjum, indeksy dla słuchaczy szkół dla dorosłych oraz dla uczniów szkoły policealnej dla młodzieży, zaświadczenie o szczegółowych wynikach egzaminu gimnazjalnego, zaświadczenie o zdaniu egzaminów eksternistycznych z zakresu wymagań określonych w podstawie programowej kształcenia ogólnego dla zasadniczej szkoły zawodowej, świadectwo ukończenia szkoły podstawowej dla osób kończących dotychczasową sześcioletnią szkołę podstawową na podstawie egzaminów eksternistycznych, świadectwo ukończenia gimnazjum dla osób kończących dotychczasowe gimnazjum na podstawie egzaminów eksternistycznych, świadectwo ukończenia liceum ogólnokształcącego dla osób kończących dotychczasowe trzyletnie liceum ogólnokształcące na podstawie egzaminów eksternistycznych, świadectwo dojrzałości wydawane po zdaniu egzaminu maturalnego przeprowadzanego na warunkach i w sposób obowiązujący od roku szkolnego 2009/2010 wydaje się na drukach według wzorów określonych w załączniku nr 7 do rozporządzenia.

§ 31. 1. Świadectwa szkolne promocyjne, świadectwa ukończenia szkoły i indeksy, o których mowa w § 30 ust. 3, wydają szkoły publiczne i niepubliczne o uprawnieniach szkół publicznych: dotychczasowe gimnazja, dotychczasowe szkoły ponadgimnazjalne, licea ogólnokształcące, technika, branżowe szkoły II stopnia, szkoły policealne oraz placówki kształcenia ustawicznego.

2. Legitymacje szkolne i e-legitymacje szkolne, o których mowa w § 2 ust. 4, wydają również szkoły publiczne i niepubliczne o uprawnieniach szkół publicznych: dotychczasowe gimnazja i dotychczasowe szkoły ponadgimnazjalne.

3. Na świadectwie szkolnym promocyjnym ucznia dotychczasowego gimnazjum i świadectwie ukończenia dotychczasowego gimnazjum, arkuszu ocen, legitymacji szkolnej i e-legitymacji szkolnej w miejscu przeznaczonym na wpisanie nazwy gimnazjum wpisuje się nazwę dotychczasowego gimnazjum, do którego uczęszczał uczeń.

4. Na świadectwie szkolnym promocyjnym ucznia dotychczasowej zasadniczej szkoły zawodowej, świadectwie ukończenia dotychczasowej zasadniczej szkoły zawodowej, arkuszu ocen, legitymacji szkolnej i e-legitymacji szkolnej w miejscu przeznaczonym na wpisanie nazwy zasadniczej szkoły zawodowej wpisuje się nazwę dotychczasowej zasadniczej szkoły zawodowej, do której uczęszczał uczeń.

5. Świadectwa ukończenia dotychczasowego gimnazjum i dotychczasowego trzyletniego liceum ogólnokształcącego na podstawie egzaminów eksternistycznych przeprowadzanych przez okręgowe komisje egzaminacyjne oraz świadectwo dojrzałości, o którym mowa w § 30 ust. 3, wydają okręgowe komisje egzaminacyjne.

§ 32. 1. Na drukach, o których mowa w § 30 ust. 3, oraz na legitymacjach szkolnych, o których mowa w § 2 ust. 4, w miejscu przeznaczonym we wzorze na podpis dyrektora, w przypadku:

- 1) szkoły podstawowej – podpis składa dyrektor ośmioletniej szkoły podstawowej, w którą dotychczasowa sześciolletnia szkoła podstawowa została przekształcona;
- 2) dotychczasowego gimnazjum – podpis składa dyrektor dotychczasowego gimnazjum albo dyrektor szkoły innego typu, do której dotychczasowe gimnazjum zostało włączone lub w którą zostało przekształcone;
- 3) dotychczasowej zasadniczej szkoły zawodowej – podpis składa dyrektor branżowej szkoły I stopnia, w którą dotychczasowa zasadnicza szkoła zawodowa została przekształcona;
- 4) dotychczasowego trzyletniego liceum ogólnokształcącego – podpis składa dyrektor dotychczasowego trzyletniego liceum ogólnokształcącego albo dyrektor czteroletniego liceum ogólnokształcącego, w które dotychczasowe trzyletnie liceum ogólnokształcące zostało przekształcone;
- 5) dotychczasowego czteroletniego technikum – podpis składa dyrektor dotychczasowego czteroletniego technikum albo dyrektor pięcioletniego technikum, w które dotychczasowe czteroletnie technikum zostało przekształcone;
- 6) dotychczasowej szkoły policealnej – podpis składa dyrektor szkoły policealnej, w którą dotychczasowa szkoła policealna została przekształcona;
- 7) dotychczasowej szkoły specjalnej przysposabiającej do pracy dla uczniów z upośledzeniem umysłowym w stopniu umiarkowanym lub znacznym oraz dla uczniów z niepełnosprawnościami sprzężonymi – podpis składa dyrektor szkoły specjalnej przysposabiającej do pracy, w którą dotychczasowa szkoła specjalna przysposabiająca do pracy dla uczniów z niepełnosprawnością intelektualną w stopniu umiarkowanym lub znacznym oraz dla uczniów z niepełnosprawnościami sprzężonymi została przekształcona;
- 8) branżowej szkoły I stopnia – podpis składa dyrektor branżowej szkoły I stopnia;
- 9) branżowej szkoły II stopnia – podpis składa dyrektor branżowej szkoły II stopnia;
- 10) szkoły podstawowej dla dorosłych – podpis składa dyrektor szkoły podstawowej dla dorosłych, w którą dotychczasowa szkoła podstawowa dla dorosłych została przekształcona;
- 11) dotychczasowego gimnazjum dla dorosłych – podpis składa dyrektor gimnazjum dla dorosłych albo dyrektor szkoły dla dorosłych innego typu, do której dotychczasowe gimnazjum dla dorosłych zostało włączone lub w którą zostało przekształcone;
- 12) dotychczasowego trzyletniego liceum ogólnokształcącego dla dorosłych – podpis składa dyrektor dotychczasowego trzyletniego liceum ogólnokształcącego dla dorosłych albo dyrektor czteroletniego liceum ogólnokształcącego dla dorosłych, w które dotychczasowe trzyletnie liceum ogólnokształcące zostało przekształcone.

2. W przypadku e-legitymacji szkolnych, o których mowa w § 2 ust. 4, w miejscu przeznaczonym we wzorze na podpis dyrektora wpisuje się imię i nazwisko dyrektora, o którym mowa odpowiednio w ust. 1.

§ 33. 1. Dotychczasowe gimnazjum i dotychczasowa szkoła ponadgimnazjalna, czteroletnie liceum ogólnokształcące, pięcioletnie technikum i branżowa szkoła I stopnia prowadzi imienną ewidencję wydanych:

- 1) świadectw ukończenia szkoły i indeksów, a także świadectw dojrzałości oraz zaświadczeń o szczegółowych wynikach egzaminu gimnazjalnego przekazywanych szkole przez okręgową komisję egzaminacyjną, o których mowa w § 30 ust. 3;
- 2) aneksów do świadectw dojrzałości, świadectw potwierdzających kwalifikację w zawodzie, dyplomów i zaświadczeń o wynikach egzaminu maturalnego przekazywanych szkole przez okręgową komisję egzaminacyjną, o których mowa w § 2 ust. 3;
- 3) legitymacji szkolnych i e-legitymacji szkolnych, o których mowa w § 2 ust. 4.

2. Ewidencja, o której mowa w ust. 1, zawiera: imię (imiona) i nazwisko, numer PESEL ucznia albo absolwenta, a w przypadku gdy nie nadano numeru PESEL – nazwę i numer innego dokumentu potwierdzającego tożsamość, numer wydanego dokumentu, datę odbioru dokumentu oraz podpis ucznia albo absolwenta.

3. Okręgowa komisja egzaminacyjna prowadzi imienną ewidencję wydanych świadectw ukończenia szkoły podstawowej, gimnazjum i liceum ogólnokształcącego na podstawie egzaminów eksternistycznych, świadectw dojrzałości i zaświadczeń, o których mowa w § 30 ust. 3.

4. Ewidencja, o której mowa w ust. 3, zawiera: imię (imiona) i nazwisko, datę urodzenia oraz numer PESEL osoby, której wystawiono dokument, a w przypadku gdy nie nadano numeru PESEL – nazwę i numer innego dokumentu potwierdzającego tożsamość, numer wydanego dokumentu, a także:

- 1) w przypadku świadectwa dojrzałości i zaświadczenia o szczegółowych wynikach egzaminu gimnazjalnego – nazwę i adres szkoły, do której przekazano dokument;
- 2) w przypadku świadectw ukończenia szkoły podstawowej, gimnazjum i liceum ogólnokształcącego na podstawie egzaminów eksternistycznych, a także zaświadczeń o zdaniu egzaminów eksternistycznych z zakresu wymagań określonych w podstawie programowej kształcenia ogólnego dla zasadniczej szkoły zawodowej, wydawanych osobom przystępującym do egzaminów zgodnie z przepisami w sprawie egzaminów eksternistycznych – datę odbioru dokumentu oraz podpis osoby, która otrzymała dokument, albo zwrotne potwierdzenie odbioru listu poleconego, jeżeli dokument przesłano pocztą.

§ 34. 1. Uczeń dotychczasowego gimnazjum, który w latach szkolnych 2017/2018–2019/2020 przystąpił do egzaminu gimnazjalnego, otrzymuje zaświadczenie o szczegółowych wynikach egzaminu gimnazjalnego na druku według wzoru nr 72a określonego w załączniku nr 7 do rozporządzenia.

2. Zaświadczenie, o którym mowa w ust. 1, wydaje się na podstawie dokumentacji egzaminu gimnazjalnego.

3. Na zaświadczeniu, o którym mowa w ust. 1, wpisuje się imię (imiona) i nazwisko, datę i miejsce urodzenia, numer PESEL ucznia, a w przypadku gdy nie nadano numeru PESEL – nazwę i numer innego dokumentu potwierdzającego tożsamość, wyniki uzyskane z danego zakresu albo poziomu odpowiedniej części egzaminu gimnazjalnego, miejscowość i datę wydania zaświadczenia oraz kod zaświadczenia.

4. Zaświadczenie o szczegółowych wynikach egzaminu gimnazjalnego wypełnia się i drukuje z pominięciem zawartych we wzorze zaświadczenia:

- 1) linii przerywanych oznaczających miejsca przeznaczone na wpisanie: numeru zaświadczenia, imienia (imion) i nazwiska, daty i miejsca urodzenia, numeru PESEL ucznia, a w przypadku gdy nie nadano numeru PESEL – serii i numeru paszportu lub innego dokumentu potwierdzającego tożsamość, wyników uzyskanych z danego zakresu albo poziomu odpowiedniej części egzaminu gimnazjalnego, miejscowości i daty, kodu oraz linii przerywanej oznaczającej miejsce, w którym drukuje się wizerunek pieczęci i podpisu dyrektora okręgowej komisji egzaminacyjnej; w miejscu linii przerywanych wpisuje się odpowiednie dane;
- 2) wyrazów „imię (imiona) i nazwisko”, „miejscowość” oraz „pieczęć i podpis dyrektora okręgowej komisji egzaminacyjnej”;
- 3) linii przerywanych w wyrazach „przystąpił...” i „uzyskał...”; w przypadku uczennicy w miejscu linii przerywanych wpisuje się „a”;
- 4) oznaczenia miejsca, w którym umieszcza się odcisk pieczęci urzędowej okręgowej komisji egzaminacyjnej.

5. Na zaświadczeniu o szczegółowych wynikach egzaminu gimnazjalnego okręgowa komisja egzaminacyjna drukuje numer, wykonany materiałami drukarskimi koloru czarnego, na który składa się:

- 1) jednoliterowy symbol „G” oznaczający zaświadczenie o szczegółowych wynikach egzaminu gimnazjalnego,
- 2) ośmiocyfrowy numer, w którym pierwsza cyfra oznacza numer okręgowej komisji egzaminacyjnej,
- 3) dwucyfrowe oznaczenie roku

– które są oddzielone znakiem „/”.

§ 35. Świadectwo szkolne promocyjne szkoły podstawowej:

- 1) od roku szkolnego 2017/2018:
 - a) na druku według wzoru nr 1 określonego w załączniku nr 3 do rozporządzenia wydaje się uczniom klas I–III szkoły podstawowej dla dzieci i młodzieży,
 - b) na druku według wzoru nr 2 określonego w załączniku nr 3 do rozporządzenia wydaje się uczniom klas I–III szkół podstawowych przy przedstawicielstwach dyplomatycznych, urzędach konsularnych i przedstawicielstwach wojskowych Rzeczypospolitej Polskiej, szkół podstawowych w Polsce oraz szkolnych punktów konsultacyjnych, realizujących program nauczania uwzględniający ramy programowe kształcenia uzupełniającego dla szkolnych punktów konsultacyjnych w zakresie szkoły podstawowej oraz plan nauczania uzupełniającego w zakresie szkoły podstawowej,
 - c) na druku według wzoru nr 5 określonego w załączniku nr 3 do rozporządzenia wydaje się uczniom klasy VII oddziałów przysposabiających do pracy organizowanych w szkołach podstawowych dla dzieci i młodzieży,
 - d) na druku według wzoru nr 6 określonego w załączniku nr 3 do rozporządzenia wydaje się uczniom z niepełnosprawnością intelektualną w stopniu umiarkowanym lub znacznym, uczęszczającym do klas I–VII szkoły podstawowej,
 - e) na druku według wzoru nr 7 określonego w załączniku nr 3 do rozporządzenia wydaje się uczniom klas IV–VII szkół podstawowych przy przedstawicielstwach dyplomatycznych, urzędach konsularnych i przedstawicielstwach wojskowych Rzeczypospolitej Polskiej, szkół podstawowych w Polsce oraz szkolnych punktów konsultacyjnych, realizujących program nauczania uwzględniający ramy programowe kształcenia uzupełniającego dla szkolnych punktów konsultacyjnych w zakresie ośmioletniej szkoły podstawowej oraz plan nauczania uzupełniającego w zakresie ośmioletniej szkoły podstawowej;
- 2) w roku szkolnym 2017/2018:
 - a) na druku według wzoru odpowiednio nr 3 lub 4 określonego w załączniku nr 3 do rozporządzenia wydaje się uczniom klasy IV i VII szkoły podstawowej dla dzieci i młodzieży,
 - b) na druku według wzoru odpowiednio nr 3a lub 4a określonego w załączniku nr 7 do rozporządzenia wydaje się uczniom klasy V i VI szkoły podstawowej dla dzieci i młodzieży;
- 3) w roku szkolnym 2018/2019:
 - a) na druku według wzoru odpowiednio nr 3 lub 4 określonego w załączniku nr 3 do rozporządzenia wydaje się uczniom klasy IV, V i VII szkoły podstawowej dla dzieci i młodzieży,
 - b) na druku według wzoru odpowiednio nr 3a lub 4a określonego w załączniku nr 7 do rozporządzenia wydaje się uczniom klasy VI szkoły podstawowej dla dzieci i młodzieży;
- 4) od roku szkolnego 2019/2020 na druku według wzoru odpowiednio nr 3 lub 4 określonego w załączniku nr 3 do rozporządzenia wydaje się uczniom klasy IV–VII szkoły podstawowej dla dzieci i młodzieży.

§ 36. Świadectwo szkolne ukończenia szkoły podstawowej od roku szkolnego 2018/2019:

- 1) na druku według wzoru odpowiednio nr 8 lub 9 określonego w załączniku nr 3 do rozporządzenia wydaje się uczniom szkoły podstawowej dla dzieci i młodzieży;
- 2) na druku według wzoru nr 8 określonego w załączniku nr 3 do rozporządzenia wydaje się słuchaczom szkół podstawowych dla dorosłych;
- 3) na druku według wzoru nr 10 określonego w załączniku nr 3 do rozporządzenia wydaje się uczniom oddziałów przysposabiających do pracy organizowanych w szkołach podstawowych dla dzieci i młodzieży;
- 4) na druku według wzoru nr 11 określonego w załączniku nr 3 do rozporządzenia wydaje się uczniom z niepełnosprawnością intelektualną w stopniu umiarkowanym lub znacznym, uczęszczającym do szkoły podstawowej;
- 5) na druku według wzoru nr 12 określonego w załączniku nr 3 do rozporządzenia wydaje się uczniom szkół podstawowych przy przedstawicielstwach dyplomatycznych, urzędach konsularnych i przedstawicielstwach wojskowych Rzeczypospolitej Polskiej, szkół podstawowych w Polsce oraz szkolnych punktów konsultacyjnych, realizujących program nauczania uwzględniający ramy programowe kształcenia uzupełniającego dla szkolnych punktów konsultacyjnych w zakresie ośmioletniej szkoły podstawowej oraz plan nauczania uzupełniającego w zakresie ośmioletniej szkoły podstawowej.

§ 37. Świadectwo szkolne promocyjne gimnazjum w roku szkolnym 2017/2018:

- 1) na druku według wzoru odpowiednio nr 11 lub 12 określonego w załączniku nr 7 do rozporządzenia wydaje się uczniom dotychczasowego gimnazjum dla dzieci i młodzieży;
- 2) na druku według wzoru nr 13 określonego w załączniku nr 7 do rozporządzenia wydaje się uczniom oddziałów przysposabiających do pracy organizowanych w dotychczasowym gimnazjum dla dzieci i młodzieży;
- 3) na druku według wzoru nr 14 określonego w załączniku nr 7 do rozporządzenia wydaje się uczniom z niepełnosprawnością intelektualną w stopniu umiarkowanym lub znacznym, uczęszczającym do dotychczasowego gimnazjum;
- 4) na druku według wzoru nr 15 określonego w załączniku nr 7 do rozporządzenia wydaje się uczniom dotychczasowego gimnazjum przy przedstawicielstwach dyplomatycznych, urzędach konsularnych i przedstawicielstwach wojskowych Rzeczypospolitej Polskiej, realizujących uzupełniający plan nauczania;
- 5) na druku według wzoru nr 15a określonego w załączniku nr 7 do rozporządzenia wydaje się uczniom dotychczasowego gimnazjum przy przedstawicielstwach dyplomatycznych, urzędach konsularnych i przedstawicielstwach wojskowych Rzeczypospolitej Polskiej, gimnazjów w Polsce oraz szkolnych punktów konsultacyjnych, realizujących program nauczania uwzględniający ramy programowe kształcenia uzupełniającego dla szkolnych punktów konsultacyjnych w zakresie gimnazjum oraz plan nauczania uzupełniającego w zakresie gimnazjum.

§ 38. Świadectwo ukończenia gimnazjum w roku szkolnym 2017/2018 i 2018/2019:

- 1) na druku według wzoru odpowiednio nr 16b lub 17b określonego w załączniku nr 7 do rozporządzenia wydaje się uczniom dotychczasowego gimnazjum dla dzieci i młodzieży;
- 2) na druku według wzoru nr 16b określonego w załączniku nr 7 do rozporządzenia wydaje się słuchaczom dotychczasowego gimnazjum dla dorosłych;
- 3) na druku według wzoru nr 18b określonego w załączniku nr 7 do rozporządzenia wydaje się uczniom oddziałów przysposabiających do pracy organizowanych w dotychczasowym gimnazjum dla dzieci i młodzieży;
- 4) na druku według wzoru nr 19b określonego w załączniku nr 7 do rozporządzenia wydaje się uczniom z niepełnosprawnością intelektualną w stopniu umiarkowanym lub znacznym, uczęszczającym do dotychczasowego gimnazjum;
- 5) na druku według wzoru nr 20 określonego w załączniku nr 7 do rozporządzenia wydaje się uczniom dotychczasowego gimnazjum przy przedstawicielstwach dyplomatycznych, urzędach konsularnych i przedstawicielstwach wojskowych Rzeczypospolitej Polskiej, realizujących uzupełniający plan nauczania;
- 6) na druku według wzoru nr 20a określonego w załączniku nr 7 do rozporządzenia wydaje się uczniom dotychczasowego gimnazjum przy przedstawicielstwach dyplomatycznych, urzędach konsularnych i przedstawicielstwach wojskowych Rzeczypospolitej Polskiej, gimnazjów w Polsce oraz szkolnych punktów konsultacyjnych, realizujących ramy programowe kształcenia uzupełniającego dla szkolnych punktów konsultacyjnych w zakresie gimnazjum oraz plan nauczania uzupełniającego w zakresie gimnazjum.

§ 39. W przypadku zwolnienia ucznia dotychczasowego gimnazjum z realizacji projektu edukacyjnego na świadectwie szkolnym promocyjnym, świadectwie ukończenia gimnazjum oraz w arkuszu ocen, w wierszu przeznaczonym na wpisanie tematu projektu edukacyjnego, wpisuje się wyraz odpowiednio „zwolniony” albo „zwolniona”.

§ 40. Świadectwo szkolne promocyjne zasadniczej szkoły zawodowej w roku szkolnym 2017/2018 wydaje się uczniom dotychczasowej szkoły zawodowej na druku według wzoru odpowiednio nr 21a lub 22a określonego w załączniku nr 7 do rozporządzenia.

§ 41. Świadectwo ukończenia zasadniczej szkoły zawodowej w roku szkolnym 2017/2018 i 2018/2019 wydaje się uczniom dotychczasowej szkoły zawodowej na druku według wzoru odpowiednio nr 23a lub 24a określonego w załączniku nr 7 do rozporządzenia.

§ 42. Świadectwo szkolne promocyjne branżowej szkoły I stopnia od roku szkolnego 2017/2018 wydaje się uczniom branżowej szkoły I stopnia na druku według wzoru odpowiednio nr 23 lub 24 określonego w załączniku nr 3 do rozporządzenia.

§ 43. Świadectwo ukończenia branżowej szkoły I stopnia od roku szkolnego 2019/2020 wydaje się uczniom branżowej szkoły I stopnia na druku według wzoru odpowiednio nr 25 lub 26 określonego w załączniku nr 3 do rozporządzenia.

§ 44. Świadectwo szkolne promocyjne branżowej szkoły II stopnia:

- 1) w latach szkolnych 2020/2021–2022/2023 na druku według wzoru odpowiednio nr 25a lub 26a określonego w załączniku nr 7 do rozporządzenia wydaje się uczniom branżowej szkoły II stopnia, którzy realizowali ramowy plan nauczania dla branżowej szkoły I stopnia przeznaczony dla uczniów będących absolwentami dotychczasowego gimnazjum;
- 2) od roku szkolnego 2022/2023 na druku według wzoru odpowiednio nr 27 i 28 określonego w załączniku nr 3 do rozporządzenia wydaje się uczniom branżowej szkoły II stopnia, którzy realizowali ramowy plan nauczania dla branżowej szkoły I stopnia przeznaczony dla uczniów będących absolwentami ośmioletniej szkoły podstawowej.

§ 45. Świadectwo ukończenia branżowej szkoły II stopnia:

- 1) w latach szkolnych 2021/2022–2023/2024 na druku według wzoru odpowiednio nr 25b lub 26b określonego w załączniku nr 7 do rozporządzenia wydaje się uczniom branżowej szkoły II stopnia, którzy realizowali ramowy plan nauczania dla branżowej szkoły I stopnia przeznaczony dla uczniów będących absolwentami dotychczasowego gimnazjum;
- 2) od roku szkolnego 2023/2024 na druku według wzoru odpowiednio nr 29 lub 30 określonego w załączniku nr 3 do rozporządzenia wydaje się uczniom branżowej szkoły II stopnia, którzy realizowali ramowy plan nauczania dla branżowej szkoły I stopnia przeznaczony dla uczniów będących absolwentami ośmioletniej szkoły podstawowej.

§ 46. Świadectwo szkolne promocyjne liceum ogólnokształcącego:

- 1) w latach szkolnych 2017/2018–2020/2021:
 - a) na druku według wzoru odpowiednio nr 27a lub 28a określonego w załączniku nr 7 do rozporządzenia wydaje się uczniom dotychczasowego trzyletniego liceum ogólnokształcącego dla młodzieży,
 - b) na druku według wzoru nr 29 określonego w załączniku nr 7 do rozporządzenia wydaje się uczniom liceów ogólnokształcących przy przedstawicielstwach dyplomatycznych, urzędach konsularnych i przedstawicielstwach wojskowych Rzeczypospolitej Polskiej, realizujących uzupełniający plan nauczania,
 - c) na druku według wzoru nr 29a określonego w załączniku nr 7 do rozporządzenia wydaje się uczniom liceów ogólnokształcących przy przedstawicielstwach dyplomatycznych, urzędach konsularnych i przedstawicielstwach wojskowych Rzeczypospolitej Polskiej, liceów ogólnokształcących w Polsce oraz szkolnych punktów konsultacyjnych, realizujących program nauczania uwzględniający ramy programowe kształcenia uzupełniającego dla szkolnych punktów konsultacyjnych w zakresie liceum oraz plan nauczania uzupełniającego w zakresie liceum;
- 2) od roku szkolnego 2019/2020:
 - a) na druku według wzoru odpowiednio nr 13 lub 14 określonego w załączniku nr 3 do rozporządzenia wydaje się uczniom czteroletniego liceum ogólnokształcącego dla młodzieży,
 - b) na druku według wzoru nr 15 określonego w załączniku nr 3 do rozporządzenia wydaje się uczniom liceów ogólnokształcących przy przedstawicielstwach dyplomatycznych, urzędach konsularnych i przedstawicielstwach wojskowych Rzeczypospolitej Polskiej, liceów ogólnokształcących w Polsce oraz szkolnych punktów konsultacyjnych, realizujących program nauczania uwzględniający ramy programowe kształcenia uzupełniającego dla szkolnych punktów konsultacyjnych w zakresie liceum oraz plan nauczania uzupełniającego w zakresie liceum.

§ 47. Świadectwo ukończenia liceum ogólnokształcącego:

- 1) w latach szkolnych 2017/2018–2021/2022:
 - a) na druku według wzoru odpowiednio nr 30a lub 31a określonego w załączniku nr 7 do rozporządzenia wydaje się uczniom dotychczasowego trzyletniego liceum ogólnokształcącego dla młodzieży,
 - b) na druku według wzoru nr 30a określonego w załączniku nr 7 do rozporządzenia wydaje się słuchaczom dotychczasowego trzyletniego liceum ogólnokształcącego dla dorosłych,
 - c) na druku według wzoru nr 32 określonego w załączniku nr 7 do rozporządzenia wydaje się uczniom dotychczasowych trzyletnich liceów ogólnokształcących przy przedstawicielstwach dyplomatycznych, urzędach konsularnych i przedstawicielstwach wojskowych Rzeczypospolitej Polskiej, realizujących uzupełniający plan nauczania,
 - d) na druku według wzoru nr 32a określonego w załączniku nr 7 do rozporządzenia wydaje się uczniom dotychczasowych trzyletnich liceów ogólnokształcących przy przedstawicielstwach dyplomatycznych, urzędach konsularnych i przedstawicielstwach wojskowych Rzeczypospolitej Polskiej, liceów ogólnokształcących w Polsce oraz szkolnych punktów konsultacyjnych, realizujących program nauczania uwzględniający ramy programowe kształcenia uzupełniającego dla szkolnych punktów konsultacyjnych w zakresie liceum oraz plan nauczania uzupełniającego w zakresie liceum;

- 2) od roku szkolnego 2022/2023:
- a) na druku według wzoru odpowiednio nr 16 lub 17 określonego w załączniku nr 3 do rozporządzenia wydaje się uczniom czteroletniego liceum ogólnokształcącego dla młodzieży,
 - b) na druku według wzoru nr 16 określonego w załączniku nr 3 do rozporządzenia wydaje się słuchaczom czteroletniego liceum ogólnokształcącego dla dorosłych,
 - c) na druku według wzoru nr 18 określonego w załączniku nr 3 do rozporządzenia wydaje się uczniom liceów ogólnokształcących przy przedstawicielstwach dyplomatycznych, urządach konsularnych i przedstawicielstwach wojskowych Rzeczypospolitej Polskiej, liceów ogólnokształcących w Polsce oraz szkolnych punktów konsultacyjnych, realizujących program nauczania uwzględniający ramy programowe kształcenia uzupełniającego dla szkolnych punktów konsultacyjnych w zakresie liceum oraz plan nauczania uzupełniającego w zakresie liceum.

§ 48. Świadectwo promocyjne technikum:

- 1) w latach szkolnych 2017/2018–2021/2022 na druku według wzoru odpowiednio nr 37a lub 38a określonego w załączniku nr 7 do rozporządzenia wydaje się uczniom dotychczasowego czteroletniego technikum;
- 2) od roku szkolnego 2019/2020 na druku według wzoru odpowiednio nr 19 lub 20 określonego w załączniku nr 3 do rozporządzenia wydaje się uczniom pięcioletniego technikum.

§ 49. Świadectwo ukończenia technikum:

- 1) w latach szkolnych 2017/2018–2022/2023 na druku według wzoru odpowiednio nr 39a lub 40a określonego w załączniku nr 7 do rozporządzenia wydaje się uczniom dotychczasowego czteroletniego technikum;
- 2) od roku szkolnego 2023/2024 na druku według wzoru odpowiednio nr 21 lub 22 określonego w załączniku nr 3 do rozporządzenia wydaje się uczniom pięcioletniego technikum.

§ 50. Świadectwo szkolne promocyjne szkoły specjalnej przysposabiającej do pracy od roku szkolnego 2017/2018 wydaje się na druku według wzoru nr 31 określonego w załączniku nr 3 do rozporządzenia.

§ 51. Świadectwo ukończenia szkoły specjalnej przysposabiającej do pracy od roku szkolnego 2017/2018 wydaje się na druku według wzoru nr 32 określonego w załączniku nr 3 do rozporządzenia.

§ 52. Świadectwo ukończenia szkoły policealnej od roku szkolnego 2017/2018 wydaje się na druku według wzoru nr 33 określonego w załączniku nr 3 do rozporządzenia.

§ 53. 1. Od roku szkolnego 2017/2018 arkusze ocen na druku według wzoru odpowiednio nr 36 lub 45 określonego w załączniku nr 3 do rozporządzenia:

- 1) zakłada się uczniom klas I szkoły podstawowej dla dzieci i młodzieży i prowadzi w latach następnych również w kolejnych klasach tej szkoły;
- 2) dołącza się do dotychczas prowadzonego arkusza ocen uczniów klas IV szkoły podstawowej dla dzieci i młodzieży i prowadzi w latach następnych również w kolejnych klasach tej szkoły.

2. W roku szkolnym:

- 1) 2017/2018 – w klasach II, III, V i VI szkoły podstawowej dla dzieci i młodzieży,
- 2) 2018/2019 – w klasach III i VI szkoły podstawowej dla dzieci i młodzieży

– prowadzi się dotychczasowe arkusze ocen założone przed dniem wejścia w życie niniejszego rozporządzenia zgodnie z przepisami wydanymi na podstawie art. 11 ust. 2 ustawy z dnia 7 września 1991 r. o systemie oświaty.

3. W latach szkolnych 2017/2018–2019/2020 arkusze ocen na druku według wzoru odpowiednio nr 53b lub 63m określonego w załączniku nr 7 do rozporządzenia dołącza się do dotychczas prowadzonego arkusza ocen uczniów klas VII szkoły podstawowej dla dzieci i młodzieży i prowadzi w następnym roku szkolnym również w klasie VIII szkoły podstawowej.

4. W przypadku przejścia w roku szkolnym 2017/2018 ucznia szkoły podstawowej dla dzieci i młodzieży do innej szkoły arkusz ocen zakłada się na druku według wzoru odpowiednio:

- 1) nr 53a lub 63b określonego w załączniku nr 7 do rozporządzenia – w przypadku ucznia klasy II, III, V i VI szkoły podstawowej dla dzieci i młodzieży;

- 2) nr 36 lub 45 określonego w załączniku nr 3 do rozporządzenia – w przypadku ucznia klasy I i IV szkoły podstawowej dla dzieci i młodzieży;
- 3) nr 53b lub 63m określonego w załączniku nr 7 do rozporządzenia – w przypadku ucznia klasy VII szkoły podstawowej dla dzieci i młodzieży.

5. W przypadku przejścia w roku szkolnym 2018/2019 ucznia szkoły podstawowej dla dzieci i młodzieży do innej szkoły arkusz ocen zakłada się na druku według wzoru odpowiednio:

- 1) nr 53a lub 63b określonego w załączniku nr 7 do rozporządzenia – w przypadku ucznia klasy III i VI szkoły podstawowej dla dzieci i młodzieży;
- 2) nr 36 lub 45 określonego w załączniku nr 3 do rozporządzenia – w przypadku ucznia klasy I, II, IV i V szkoły podstawowej dla dzieci i młodzieży;
- 3) nr 53b lub 63m określonego w załączniku nr 7 do rozporządzenia – w przypadku ucznia klasy VII i VIII szkoły podstawowej dla dzieci i młodzieży.

6. W przypadku przejścia w roku szkolnym 2019/2020 i 2020/2021 ucznia klasy VII lub VIII szkoły podstawowej dla dzieci i młodzieży do innej szkoły arkusz ocen zakłada się na druku według wzoru odpowiednio nr 53b lub 63m określonego w załączniku nr 7 do rozporządzenia.

7. Arkusze ocen na druku według wzoru odpowiednio nr 37 lub 46 określonego w załączniku nr 3 do rozporządzenia:

- 1) od roku szkolnego 2017/2018 zakłada się uczniom z niepełnosprawnością intelektualną w stopniu umiarkowanym lub znacznym uczęszczającym do klasy I szkoły podstawowej i prowadzi w latach następnych również w kolejnych klasach tej szkoły;
- 2) w roku szkolnym 2017/2018 dołącza się do dotychczas prowadzonego arkusza ocen uczniów odpowiednio klas II–VII szkoły podstawowej dla dzieci i młodzieży i prowadzi w latach następnych również w odpowiednich, kolejnych klasach tej szkoły.

8. Arkusze ocen dołączone zgodnie z ust. 1 pkt 2, ust. 3 i ust. 7 pkt 2 stają się integralną częścią dotychczasowych arkuszy ocen założonych przed dniem wejścia w życie niniejszego rozporządzenia zgodnie z przepisami wydanymi na podstawie art. 11 ust. 2 ustawy z dnia 7 września 1991 r. o systemie oświaty.

9. Od roku szkolnego 2017/2018 arkusze ocen na druku według wzoru odpowiednio nr 44 lub 53 określonego w załączniku nr 3 do rozporządzenia zakłada się i prowadzi słuchaczom szkoły podstawowej dla dorosłych.

§ 54. 1. Dotychczasowe arkusze ocen założone przed dniem wejścia w życie niniejszego rozporządzenia zgodnie z przepisami wydanymi na podstawie art. 11 ust. 2 ustawy z dnia 7 września 1991 r. o systemie oświaty uczniom dotychczasowego gimnazjum są prowadzone do czasu zakończenia przez tych uczniów kształcenia w tych szkołach.

2. W przypadku przejścia w roku szkolnym 2017/2018 i 2018/2019 ucznia dotychczasowego gimnazjum do innej szkoły arkusz ocen zakłada się na druku według wzoru odpowiednio:

- 1) nr 55a lub 63d określonego w załączniku nr 7 do rozporządzenia – w przypadku ucznia dotychczasowego gimnazjum dla dzieci i młodzieży;
- 2) nr 56a lub 63e określonego w załączniku nr 7 do rozporządzenia – w przypadku ucznia z niepełnosprawnością intelektualną w stopniu umiarkowanym lub znacznym uczęszczającego do dotychczasowego gimnazjum dla dzieci i młodzieży;
- 3) nr 63a lub 63k określonego w załączniku nr 7 do rozporządzenia – w przypadku ucznia dotychczasowego gimnazjum dla dorosłych.

§ 55. 1. Dotychczasowe arkusze ocen założone przed dniem wejścia w życie niniejszego rozporządzenia zgodnie z przepisami wydanymi na podstawie art. 11 ust. 2 ustawy z dnia 7 września 1991 r. o systemie oświaty uczniom dotychczasowej zasadniczej szkoły zawodowej są prowadzone do czasu zakończenia przez tych uczniów kształcenia w tej szkole.

2. W przypadku przejścia w roku szkolnym 2017/2018 i 2018/2019 ucznia dotychczasowej zasadniczej szkoły zawodowej do innej szkoły arkusz ocen zakłada się według wzoru odpowiednio nr 61a lub 63i określonego w załączniku nr 7 do rozporządzenia.

§ 56. 1. Dotychczasowe arkusze ocen założone przed dniem wejścia w życie niniejszego rozporządzenia zgodnie z przepisami wydanymi na podstawie art. 11 ust. 2 ustawy z dnia 7 września 1991 r. o systemie oświaty uczniom dotychczasowego trzyletniego liceum ogólnokształcącego dla młodzieży oraz dotychczasowego trzyletniego liceum ogólnokształcącego dla dorosłych są prowadzone do czasu zakończenia przez tych uczniów kształcenia w tych szkołach.

2. W przypadku przejścia w latach szkolnych 2017/2018–2021/2022 ucznia dotychczasowego trzyletniego liceum ogólnokształcącego do innej szkoły arkusz ocen zakłada się na druku według wzoru odpowiednio:

- 1) nr 58a lub 63g określonego w załączniku nr 7 do rozporządzenia – w przypadku ucznia dotychczasowego trzyletniego liceum ogólnokształcącego dla młodzieży;
- 2) nr 63a lub 63k określonego w załączniku nr 7 do rozporządzenia – w przypadku słuchacza dotychczasowego trzyletniego liceum ogólnokształcącego dla dorosłych.

3. Od roku szkolnego 2019/2020 arkusze ocen według wzoru odpowiednio nr 39 lub 48 określonego w załączniku nr 3 do rozporządzenia zakłada się uczniom czteroletniego liceum ogólnokształcącego dla młodzieży.

4. Od roku szkolnego 2019/2020 arkusze ocen według wzoru odpowiednio nr 44 lub 53 określonego w załączniku nr 3 do rozporządzenia zakłada się słuchaczom czteroletniego liceum ogólnokształcącego dla dorosłych.

§ 57. 1. Dotychczasowe arkusze ocen założone przed dniem wejścia w życie niniejszego rozporządzenia zgodnie z przepisami wydanymi na podstawie art. 11 ust. 2 ustawy z dnia 7 września 1991 r. o systemie oświaty uczniom dotychczasowego czteroletniego technikum są prowadzone do czasu zakończenia przez tych uczniów kształcenia w tych szkołach.

2. W przypadku przejścia w latach szkolnych 2017/2018–2022/2023 ucznia dotychczasowego czteroletniego technikum do innej szkoły arkusz ocen zakłada się na druku według wzoru odpowiednio nr 60a lub 63h określonego w załączniku nr 7 do rozporządzenia.

3. Od roku szkolnego 2019/2020 arkusze ocen według wzoru odpowiednio nr 40 lub 49 określonego w załączniku nr 3 do rozporządzenia zakłada się uczniom pięcioletniego technikum.

§ 58. Od roku szkolnego 2017/2018 arkusze ocen według wzoru odpowiednio nr 41 lub 50 określonego w załączniku nr 3 do rozporządzenia zakłada się uczniom branżowej szkoły I stopnia.

§ 59. Od roku szkolnego 2020/2021 arkusze ocen według wzoru odpowiednio nr 42 lub 51 określonego w załączniku nr 3 do rozporządzenia zakłada się uczniom branżowej szkoły II stopnia.

§ 60. 1. Od roku szkolnego 2017/2018 arkusze ocen według wzoru odpowiednio nr 38 lub 47 określonego w załączniku nr 3 do rozporządzenia zakłada się i prowadzi uczniom szkoły specjalnej przysposabiającej do pracy.

2. Arkusze ocen według wzoru odpowiednio nr 38 lub 47 określonego w załączniku nr 3 do rozporządzenia w roku szkolnym 2017/2018 dołącza się do dotychczas prowadzonego arkusza ocen uczniów odpowiednio klas I–III szkoły specjalnej przysposabiającej do pracy i prowadzi w latach następnych również w odpowiednich, kolejnych klasach tej szkoły.

3. Arkusze ocen dołączone zgodnie z ust. 2 stają się integralną częścią dotychczasowych arkuszy ocen założonych przed dniem wejścia w życie niniejszego rozporządzenia zgodnie z przepisami wydanymi na podstawie art. 11 ust. 2 ustawy z dnia 7 września 1991 r. o systemie oświaty.

§ 61. 1. Dotychczasowe arkusze założone przed dniem wejścia w życie niniejszego rozporządzenia zgodnie z przepisami wydanymi na podstawie art. 11 ust. 2 ustawy z dnia 7 września 1991 r. o systemie oświaty uczniom szkół policealnych dla młodzieży oraz słuchaczom szkół policealnych dla dorosłych są prowadzone do czasu zakończenia kształcenia przez ucznia albo słuchacza w tej szkole.

2. W roku szkolnym 2017/2018 arkusz ocen dla ucznia szkoły policealnej dla młodzieży albo słuchacza szkoły policealnej dla dorosłych zakłada się i prowadzi do czasu zakończenia kształcenia przez ucznia albo słuchacza w tej szkole według wzoru odpowiednio nr 62a lub 63j określonego w załączniku nr 7 do rozporządzenia.

3. W przypadku przejścia od roku szkolnego 2017/2018 ucznia szkoły policealnej dla młodzieży albo słuchacza szkoły policealnej dla dorosłych do innej szkoły arkusz ocen zakłada się na druku według wzoru odpowiednio nr 43 lub 52 określonego w załączniku nr 3 do rozporządzenia.

4. Od roku szkolnego 2018/2019 arkusze ocen według wzoru odpowiednio nr 43 lub 52 określonego w załączniku nr 3 do rozporządzenia zakłada się i prowadzi uczniom szkoły policealnej dla młodzieży oraz słuchaczom szkoły policealnej dla dorosłych.

§ 62. 1. Dotychczasowe indeksy wydane przed dniem wejścia w życie niniejszego rozporządzenia zgodnie z przepisami wydanymi na podstawie art. 11 ust. 2 ustawy z dnia 7 września 1991 r. o systemie oświaty zachowują ważność i są wypełniane do czasu zakończenia kształcenia przez ucznia albo słuchacza w danej szkole.

2. W roku szkolnym 2017/2018 indeksy dla słuchaczy:

- 1) szkoły podstawowej dla dorosłych,
- 2) dotychczasowego trzyletniego liceum ogólnokształcącego dla dorosłych,
- 3) dotychczasowego gimnazjum dla dorosłych,
- 4) szkoły policealnej dla dorosłych

– są wydawane na druku według wzoru nr 64 określonego w załączniku nr 7 do rozporządzenia.

3. W roku szkolnym 2017/2018 indeksy dla uczniów szkoły policealnej dla młodzieży są wydawane na druku według wzoru nr 65 określonego w załączniku nr 7 do rozporządzenia.

4. W przypadku przejścia:

- 1) w roku szkolnym 2017/2018 i w latach następnych słuchacza szkoły podstawowej dla dorosłych do innej szkoły,
- 2) w latach szkolnych 2017/2018–2019/2020 słuchacza dotychczasowego gimnazjum dla dorosłych do innej szkoły,
- 3) w latach szkolnych 2017/2018–2021/2022 słuchacza dotychczasowego trzyletniego liceum ogólnokształcącego dla dorosłych do innej szkoły

– indeks jest wydawany na druku według wzoru nr 34 określonego w załączniku nr 3 do rozporządzenia.

5. W przypadku przejścia w roku szkolnym 2017/2018 i w latach następnych ucznia szkoły policealnej dla młodzieży i słuchacza szkoły policealnej dla dorosłych do innej szkoły indeks jest wydawany na druku według wzoru nr 35 określonego w załączniku nr 3 do rozporządzenia.

6. Od roku szkolnego 2018/2019 indeksy dla słuchaczy:

- 1) szkoły podstawowej dla dorosłych,
- 2) dotychczasowego trzyletniego liceum ogólnokształcącego dla dorosłych

– są wydawane na druku według wzoru nr 34 określonego w załączniku nr 3 do rozporządzenia.

7. Od roku szkolnego 2019/2020 indeksy dla słuchaczy czteroletniego liceum ogólnokształcącego dla dorosłych są wydawane na druku według wzoru nr 34 określonego w załączniku nr 3 do rozporządzenia.

8. Od roku szkolnego 2018/2019 indeksy dla uczniów szkoły policealnej dla młodzieży oraz słuchaczy szkoły policealnej dla dorosłych są wydawane na druku według wzoru nr 35 określonego w załączniku nr 3 do rozporządzenia.

§ 63. Zaświadczenie o szczegółowych wynikach egzaminu ósmoklasisty:

- 1) przeprowadzanego na warunkach i w sposób obowiązujący w latach 2018/2019–2020/2021 wydaje się w tych latach szkolnych na druku według wzoru nr 54 określonego w załączniku nr 3 do rozporządzenia;
- 2) przeprowadzanego na warunkach i w sposób obowiązujący od roku szkolnego 2021/2022 wydaje się od tego roku szkolnego na druku według wzoru nr 55 określonego w załączniku nr 3 do rozporządzenia.

§ 64. 1. Osoby, które:

- 1) do dnia 28 lutego 2019 r. ukończą dotychczasową sześcioletnią szkołę podstawową na podstawie egzaminów eksternistycznych z zakresu obowiązkowych zajęć edukacyjnych określonych w ramowym planie nauczania dotychczasowej sześcioletniej szkoły podstawowej dla dorosłych, otrzymują świadectwo ukończenia szkoły podstawowej na druku według wzoru nr 73b określonego w załączniku nr 7 do rozporządzenia;

- 2) od dnia 1 października 2019 r. ukończą ośmioletnią szkołę podstawową na podstawie egzaminów eksternistycznych z zakresu obowiązkowych zajęć edukacyjnych określonych w ramowym planie nauczania ośmioletniej szkoły podstawowej dla dorosłych, otrzymują świadectwo ukończenia szkoły podstawowej na druku według wzoru numer 58 określonego w załączniku nr 3 do rozporządzenia;
- 3) do dnia 31 października 2019 r. ukończą dotychczasowe gimnazjum na podstawie egzaminów eksternistycznych z zakresu obowiązkowych zajęć edukacyjnych określonych w ramowym planie nauczania dotychczasowego gimnazjum dla dorosłych, otrzymują świadectwo ukończenia gimnazjum na druku według wzoru nr 74a określonego w załączniku nr 7 do rozporządzenia;
- 4) do dnia 28 lutego 2023 r. ukończą dotychczasowe trzyletnie liceum ogólnokształcące na podstawie egzaminów eksternistycznych z zakresu obowiązkowych zajęć edukacyjnych określonych w ramowym planie nauczania dotychczasowego trzyletniego liceum ogólnokształcącego dla dorosłych, otrzymują świadectwo ukończenia liceum ogólnokształcącego na druku według wzoru nr 75a określonego w załączniku nr 7 do rozporządzenia;
- 5) od dnia 1 października 2023 r. ukończą czteroletnie liceum ogólnokształcące na podstawie egzaminów eksternistycznych z zakresu obowiązkowych zajęć edukacyjnych określonych w ramowym planie nauczania czteroletniego liceum ogólnokształcącego dla dorosłych, otrzymują świadectwo ukończenia liceum ogólnokształcącego na druku według wzoru nr 59 określonego w załączniku nr 3 do rozporządzenia;
- 6) do dnia 29 lutego 2020 r. zdadzą egzaminy eksternistyczne z zakresu wymagań określonych w podstawie programowej kształcenia ogólnego dla zasadniczej szkoły zawodowej, otrzymują zaświadczenie o zdaniu egzaminów eksternistycznych z zakresu wymagań określonych w podstawie programowej kształcenia ogólnego dla zasadniczej szkoły zawodowej na druku według wzoru nr 72b określonego w załączniku nr 7 do rozporządzenia;
- 7) od dnia 1 października 2020 r. zdadzą egzaminy eksternistyczne z zakresu wymagań określonych w podstawie programowej kształcenia ogólnego dla branżowej szkoły I stopnia, otrzymują zaświadczenie o zdaniu egzaminów eksternistycznych z zakresu wymagań określonych w podstawie programowej kształcenia ogólnego dla branżowej szkoły I stopnia na druku według wzoru nr 56 określonego w załączniku nr 3 do rozporządzenia;
- 8) od dnia 1 października 2022 r. zdadzą egzaminy eksternistyczne z zakresu wymagań określonych w podstawie programowej kształcenia ogólnego dla branżowej szkoły II stopnia, otrzymują zaświadczenie o zdaniu egzaminów eksternistycznych z zakresu wymagań określonych w podstawie programowej kształcenia ogólnego dla branżowej szkoły II stopnia na druku według wzoru nr 57 określonego w załączniku nr 3 do rozporządzenia.

2. Świadectwa ukończenia szkoły podstawowej, gimnazjum i liceum ogólnokształcącego na podstawie egzaminów eksternistycznych, o których mowa w ust. 1 pkt 1, 3 i 4, oraz zaświadczenia o zdaniu egzaminów eksternistycznych z zakresu wymagań określonych w podstawie programowej kształcenia ogólnego dla zasadniczej szkoły zawodowej, o którym mowa w ust. 1 pkt 6, wydaje się na podstawie dokumentacji egzaminów eksternistycznych.

3. Na zaświadczeniu, o którym mowa w ust. 1 pkt 6, wpisuje się imię (imiona) i nazwisko, datę i miejsce urodzenia, numer PESEL osoby, która zdała egzaminy eksternistyczne, a w przypadku gdy nie nadano numeru PESEL – nazwę i numer innego dokumentu potwierdzającego tożsamość, wyniki egzaminów z poszczególnych obowiązkowych zajęć edukacyjnych, miejscowość i datę wydania zaświadczenia oraz numer zaświadczenia.

4. Na świadectwach i zaświadczeniu, o których mowa w ust. 1 pkt 1, 3, 4 i 6, okręgowa komisja egzaminacyjna drukuje numer, wykonany materiałami drukarskimi koloru czarnego, na który składa się:

- 1) jedno- lub dwuliterowy symbol oznaczający odpowiednio:
 - a) „W” – świadectwo ukończenia szkoły podstawowej,
 - b) „N” – świadectwo ukończenia gimnazjum,
 - c) „L” – świadectwo ukończenia liceum ogólnokształcącego,
 - d) „S” – zaświadczenie o zdaniu egzaminów eksternistycznych z zakresu wymagań określonych w podstawie programowej kształcenia ogólnego dla zasadniczej szkoły zawodowej,
- 2) ośmiocyfrowy numer, w którym pierwsza cyfra oznacza numer okręgowej komisji egzaminacyjnej,
- 3) dwucyfrowe oznaczenie roku

– które są oddzielone znakiem „/”.

§ 65. 1. Od roku szkolnego 2017/2018 zaświadczenie o wynikach egzaminu maturalnego dla absolwentów, którzy posiadają świadectwo dojrzałości wydane po zdaniu egzaminu dojrzałości przeprowadzanego dla absolwentów ponadpodstawowych szkół średnich, wydaje się na druku według wzoru nr 60 określonego w załączniku nr 3 do rozporządzenia.

2. Świadectwo dojrzałości na druku według wzoru nr 61 określonego w załączniku nr 3 do rozporządzenia wydaje się:

- 1) w latach szkolnych 2017/2018–2027/2028 – absolwentom, którzy zdali egzamin maturalny przeprowadzany na warunkach i w sposób obowiązujący od roku szkolnego 2014/2015;
- 2) w latach szkolnych 2021/2022–2028/2029 absolwentom branżowej szkoły II stopnia, o których mowa w art. 297 ust. 3 ustawy z dnia 14 grudnia 2016 r. – Przepisy wprowadzające ustawę – Prawo oświatowe (Dz. U. z 2017 r. poz. 60, 949 i 2203);
- 3) od roku szkolnego 2022/2023 absolwentom, którzy zdali egzamin maturalny przeprowadzany na warunkach i w sposób obowiązujący od roku szkolnego 2022/2023.

3. W latach szkolnych 2017/2018–2019/2020 świadectwo dojrzałości wydawane po zdaniu egzaminu maturalnego przeprowadzanego na warunkach i w sposób obowiązujący od roku szkolnego 2009/2010 wydaje się na druku według wzoru nr 77 określonego w załączniku nr 7 do rozporządzenia.

4. Aneks do świadectwa dojrzałości wydaje się na druku według wzoru nr 62 określonego w załączniku nr 3 do rozporządzenia od roku szkolnego 2017/2018.

5. Na świadectwie dojrzałości, o którym mowa w ust. 3, okręgowa komisja egzaminacyjna drukuje numer, wykonany materiałami drukarskimi koloru czarnego, na który składa się:

- 1) jednoliterowy symbol „M” oznaczający świadectwo dojrzałości,
- 2) ośmiocyfrowy numer, w którym pierwsza cyfra oznacza numer okręgowej komisji egzaminacyjnej,
- 3) dwucyfrowe oznaczenie roku

– które są oddzielone znakiem „/”.

§ 66. 1. Od roku szkolnego 2017/2018 świadectwo potwierdzające kwalifikację w zawodzie po zdaniu egzaminu potwierdzającego kwalifikacje w zawodzie wydaje się na druku według wzoru odpowiednio nr 63, 64, 65 lub 66 określonego w załączniku nr 3 do rozporządzenia.

2. Od roku szkolnego 2017/2018 dyplom potwierdzający kwalifikacje zawodowe wydaje się na druku według wzoru odpowiednio nr 67, 68, 69 lub 70 określonego w załączniku nr 3 do rozporządzenia.

3. Od roku szkolnego 2017/2018 suplement do dyplomu potwierdzającego kwalifikacje zawodowe, o którym mowa w § 12 ust. 1, wydaje się na druku według wzoru nr 71 określonego w załączniku nr 3 do rozporządzenia.

4. Od roku szkolnego 2017/2018 suplement do dyplomu potwierdzającego kwalifikacje zawodowe, wydanego po zdaniu egzaminu potwierdzającego kwalifikacje zawodowe, wydaje się na druku według wzoru nr 72 określonego w załączniku nr 3 do rozporządzenia.

§ 67. Od roku szkolnego 2017/2018 zaświadczenie o spełnianiu obowiązku rocznego przygotowania przedszkolnego wydaje się na druku według wzoru nr 73 określonego w załączniku nr 3 do rozporządzenia.

§ 68. Od roku szkolnego 2017/2018 informację o gotowości dziecka do podjęcia nauki w szkole podstawowej wydaje się na druku według wzoru nr 74 określonego w załączniku nr 3 do rozporządzenia.

§ 69. 1. Legitymacje szkolne i legitymacje przedszkolne dla dzieci niepełnosprawnych, wydane przed dniem wejścia w życie niniejszego rozporządzenia zgodnie z przepisami wydanymi na podstawie art. 11 ust. 2 ustawy z dnia 7 września 1991 r. o systemie oświaty, zachowują ważność do czasu odpowiednio zakończenia przez ucznia albo słuchacza szkoły dla dorosłych kształcenia w danej szkole albo zakończenia przez dziecko niepełnosprawne wychowania przedszkolnego.

2. W przypadku przejścia w roku szkolnym 2017/2018 i w latach następnych:

- 1) ucznia szkoły podstawowej dla dzieci i młodzieży do innej szkoły,
- 2) ucznia dotychczasowego gimnazjum dla dzieci i młodzieży do innej szkoły,

- 3) ucznia dotychczasowego trzyletniego liceum ogólnokształcącego dla młodzieży do innej szkoły,
- 4) ucznia dotychczasowego czteroletniego technikum do innej szkoły,
- 5) ucznia szkoły specjalnej przysposabiającej do pracy do innej szkoły

– legitymacja szkolna albo e-legitymacja szkolna jest wydawana na druku według wzoru odpowiednio nr 1 lub 6 określonego w załączniku nr 4 do rozporządzenia, a w przypadku ucznia niepełnosprawnego według wzoru odpowiednio nr 3 lub 8 określonego w załączniku nr 4 do rozporządzenia.

3. W przypadku przejścia w roku szkolnym 2017/2018 i w latach następnych:

- 1) słuchacza szkoły podstawowej dla dorosłych do innej szkoły,
- 2) słuchacza dotychczasowego gimnazjum dla dorosłych do innej szkoły,
- 3) słuchacza dotychczasowego trzyletniego liceum ogólnokształcącego dla dorosłych do innej szkoły,
- 4) ucznia szkoły policealnej dla młodzieży do innej szkoły,
- 5) słuchacza szkoły policealnej dla dorosłych do innej szkoły

– legitymacja szkolna lub e-legitymacja szkolna jest wydawana na druku według wzoru odpowiednio nr 2 lub 7 określonego w załączniku nr 4 do rozporządzenia, a w przypadku ucznia lub słuchacza niepełnosprawnego według wzoru odpowiednio nr 4 lub 9 określonego w załączniku nr 4 do rozporządzenia.

4. W przypadku przejścia w roku szkolnym 2017/2018 dziecka spełniającego obowiązek rocznego przygotowania przedszkolnego do innego przedszkola, oddziału przedszkolnego w szkole podstawowej lub innej formy wychowania przedszkolnego legitymacja przedszkolna dla dziecka niepełnosprawnego albo e-legitymacja przedszkolna dla dziecka niepełnosprawnego jest wydawana na druku według wzoru odpowiednio nr 5 lub 10 określonego w załączniku nr 4 do rozporządzenia.

5. Od roku szkolnego 2017/2018:

- 1) legitymacje szkolne i e-legitymacje szkolne dla uczniów szkół podstawowych i ponadpodstawowych dla dzieci i młodzieży, z wyjątkiem szkół policealnych dla młodzieży, są wydawane na druku według odpowiednio wzoru nr 1 lub 6 określonego w załączniku nr 4 do rozporządzenia;
- 2) legitymacje szkolne i e-legitymacje szkolne dla uczniów szkół policealnych dla młodzieży i słuchaczy szkół dla dorosłych są wydawane na druku według wzoru odpowiednio nr 2 lub 7 określonego w załączniku nr 4 do rozporządzenia;
- 3) legitymacje szkolne i e-legitymacje szkolne dla niepełnosprawnych uczniów szkół podstawowych lub szkół ponadpodstawowych dla dzieci i młodzieży, z wyjątkiem szkół policealnych dla młodzieży, są wydawane na druku według wzoru odpowiednio nr 3 lub 8 określonego w załączniku nr 4 do rozporządzenia;
- 4) legitymacje szkolne i e-legitymacje szkolne dla niepełnosprawnych uczniów szkół policealnych dla młodzieży oraz niepełnosprawnych słuchaczy szkół dla dorosłych są wydawane na druku według wzoru odpowiednio nr 4 lub 9 określonego w załączniku nr 4 do rozporządzenia;
- 5) legitymacje przedszkolne dla dzieci niepełnosprawnych i e-legitymacje przedszkolne dla dzieci niepełnosprawnych spełniających obowiązek rocznego przygotowania przedszkolnego są wydawane na druku według wzoru odpowiednio nr 5 lub 10 określonego w załączniku nr 4 do rozporządzenia.

6. Do dnia 1 września 2020 r. legitymacje szkolne mogą być wydawane na papierze bez zabezpieczeń, o których mowa w części I ust. 1 załącznika nr 4 do rozporządzenia.

7. Do dnia 1 września 2020 r. legitymacje przedszkolne dla dzieci niepełnosprawnych mogą być wydawane na papierze bez zabezpieczeń, o których mowa w części II ust. 1 załącznika nr 4 do rozporządzenia.

§ 70. 1. Wnioski o wydanie dyplomu potwierdzającego kwalifikacje zawodowe i wnioski o wydanie suplementu do dyplomu potwierdzającego kwalifikacje zawodowe złożone i nierozpatrzone przed dniem wejścia w życie niniejszego rozporządzenia rozpatruje się na podstawie przepisów niniejszego rozporządzenia.

2. Wnioski o wydanie duplikatu świadectwa, odpisu świadectwa dojrzałości, odpisu aneksu do świadectwa dojrzałości, dyplomu lub zaświadczenia złożone i nierozpatrzone przed dniem wejścia w życie niniejszego rozporządzenia rozpatruje się na podstawie przepisów niniejszego rozporządzenia.

§ 71. 1. W okresie od dnia wejścia w życie niniejszego rozporządzenia do dnia 31 sierpnia 2018 r. uwierzytelniania:

- 1) świadectw i indeksów wydawanych przez szkoły, przeznaczonych do obrotu prawnego z zagranicą – dokonuje kurator oświaty właściwy ze względu na siedzibę szkoły;
- 2) świadectw ukończenia szkoły podstawowej i liceum ogólnokształcącego na podstawie egzaminów eksternistycznych, świadectw dojrzałości, aneksów do świadectw dojrzałości, świadectw potwierdzających kwalifikację w zawodzie, dyplomów i zaświadczeń, wydawanych przez okręgowe komisje egzaminacyjne, oraz świadectw wydawanych przez szkoły i zespoły szkół w Polsce, o których mowa w art. 8 ust. 5 pkt 2 lit. c ustawy z dnia 14 grudnia 2016 r. – Prawo oświatowe (Dz. U. z 2017 r. poz. 59, 949 i 2203 oraz z 2018 r. poz. 650), oraz szkoły, zespoły szkół i szkolne punkty konsultacyjne przy przedstawicielstwach dyplomatycznych, urzędach konsularnych i przedstawicielstwach wojskowych Rzeczypospolitej Polskiej, przeznaczonych do obrotu prawnego z zagranicą – dokonuje minister właściwy do spraw oświaty i wychowania.

2. Uwierzytelnienie polega na poświadczeniu autentyczności podpisu i charakteru, w jakim działała osoba podpisująca świadectwo, dyplom, aneks, zaświadczenie lub indeks, o których mowa w ust. 1, lub dokonująca uwierzytelnienia tego świadectwa, dyplomu, aneksu, zaświadczenia lub indeksu, oraz tożsamości odcisku pieczęci albo stempla, którym jest opatrzone to świadectwo, dyplom, aneks, zaświadczenie lub indeks.

3. W klauzuli uwierzytelniającej zamieszcza się:

- 1) podpis osoby upoważnionej do uwierzytelnienia świadectwa, dyplomu, aneksu, zaświadczenia lub indeksu;
- 2) odcisk pieczęci imiennej;
- 3) odcisk pieczęci urzędowej organu, o którym mowa w ust. 1;
- 4) nazwę miejscowości, w której znajduje się siedziba organu, o którym mowa w ust. 1;
- 5) datę dokonania uwierzytelnienia.

4. Przedłożone do uwierzytelnienia wielostronicowe świadectwa i indeksy powinny być zszyte. W miejscach zszycia umieszcza się odcisk pieczęci urzędowej organu, o którym mowa w ust. 1, w sposób uniemożliwiający wymianę kart świadectwa lub indeksu.

5. Przepisy ust. 1 pkt 1 oraz ust. 2–4 stosuje się odpowiednio do innych niż wymienione w ust. 1 pkt 1 dokumentów przeznaczonych do obrotu prawnego z zagranicą wydawanych przez szkoły, placówki kształcenia ustawicznego i placówki kształcenia praktycznego.

6. Przepis § 26 ust. 3 stosuje się.

§ 72. Traci moc rozporządzenie Ministra Edukacji Narodowej z dnia 18 stycznia 2017 r. w sprawie świadectw, dyplomów państwowych i innych druków szkolnych (Dz. U. poz. 170, 794 i 1083).

§ 73. Rozporządzenie wchodzi w życie z dniem następującym po dniu ogłoszenia, z wyjątkiem § 25, który wchodzi w życie z dniem 1 września 2018 r.

Minister Edukacji Narodowej: wz. *M. Machałek*

Załączniki do rozporządzenia Ministra Edukacji Narodowej
z dnia 26 kwietnia 2018 r. (poz. 939)

Załącznik nr 1

**INFORMACJE OGÓLNE DOTYCZĄCE WYDAWANIA ŚWIADECTW, DYPLOMÓW PAŃSTWOWYCH
I INNYCH DRUKÓW SZKOLNYCH DLA PRZEDSZKOLI, INNYCH FORM WYCHOWANIA PRZEDSZKOLNEGO,
SZKÓŁ PODSTAWOWYCH I SZKÓŁ PONADPODSTAWOWYCH**

1. Świadectwa szkolne drukuje się na papierze zadrukowanym tłem giloszowym w następujących kolorach:

- 1) niebieskim Pantone 636 U – świadectwa szkolne promocyjne i świadectwa ukończenia szkoły podstawowej;
- 2) żółtym Pantone 123 U – świadectwa szkolne promocyjne, świadectwa ukończenia branżowej szkoły I stopnia oraz szkoły specjalnej przysposabiającej do pracy;
- 3) jasnofioletowym Pantone 256 U – świadectwa szkolne promocyjne i świadectwa ukończenia branżowej szkoły II stopnia;
- 4) różowym Pantone 182 U – świadectwa szkolne promocyjne i świadectwa ukończenia liceum ogólnokształcącego i technikum;
- 5) brązowym Pantone 722 U – świadectwa ukończenia szkoły policealnej dla młodzieży oraz szkoły policealnej dla dorosłych.

2. Wydawane przez okręgowe komisje egzaminacyjne zaświadczenia o szczegółowych wynikach egzaminu ósmoklasisty, zaświadczenia o zdaniu egzaminów eksternistycznych z zakresu wymagań określonych w podstawie programowej kształcenia ogólnego dla branżowej szkoły I stopnia i branżowej szkoły II stopnia, świadectwa ukończenia szkoły podstawowej dla osób kończących szkołę podstawową na podstawie egzaminów eksternistycznych, świadectwa ukończenia liceum ogólnokształcącego dla osób kończących liceum ogólnokształcące na podstawie egzaminów eksternistycznych, świadectwa dojrzałości, aneksy do świadectw dojrzałości oraz zaświadczenia o wynikach egzaminu maturalnego, dyplomy potwierdzające kwalifikacje zawodowe oraz świadectwa potwierdzające

kwalifikację w zawodzie drukuje się na papierze zadrukowanym tłem giloszowym w kolorach według wzorów określonych w załączniku nr 3 do rozporządzenia.

3. Suplementy do dyplomów drukuje się na białym papierze, bez tła giloszowego.

4. Pierwsza strona świadectwa szkolnego promocyjnego i świadectwa ukończenia szkoły, wydawanych przez szkoły, jest zadrukowana tłem giloszowym z literami RP. Strona druga, trzecia i czwarta jest zadrukowana tłem giloszowym bez tych liter.

5. Pierwsza strona świadectwa ukończenia szkoły podstawowej, liceum ogólnokształcącego na podstawie egzaminów eksternistycznych, świadectwa dojrzałości, aneksu do świadectwa dojrzałości, świadectwa potwierdzającego kwalifikację w zawodzie, dyplomu i zaświadczenia, wydawanych przez okręgowe komisje egzaminacyjne, jest zadrukowana tłem giloszowym.

6. Świadectwa, dyplomy, suplementy i zaświadczenia mają format A4 (210 × 297 mm), a zaświadczenie o spełnianiu obowiązku rocznego przygotowania przedszkolnego ma format A5.

7. Świadectwa szkolne promocyjne, świadectwa ukończenia szkoły i suplementy są drukowane na papierze offsetowym o gramaturze nie mniejszej niż 80 g/m², zaświadczenie o spełnianiu obowiązku rocznego przygotowania przedszkolnego jest drukowane na kartonie offsetowym o gramaturze 170 g/m². Wydawane przez okręgowe komisje egzaminacyjne świadectwa dojrzałości, aneksy do świadectw dojrzałości, zaświadczenia, świadectwa potwierdzające kwalifikację w zawodzie i dyplomy potwierdzające kwalifikacje zawodowe są drukowane na papierze o gramaturze 120 g/m².

8. Świadectwo szkolne promocyjne z wyróżnieniem oraz świadectwo ukończenia szkoły z wyróżnieniem posiada na pierwszej stronie biało-czerwony pionowy pasek o szerokości 12 mm, umieszczony w odległości 50 mm od lewej krawędzi świadectwa.

9. W części świadectwa przeznaczanej na wpisanie obowiązkowych zajęć edukacyjnych należy wpisać obowiązkowe zajęcia edukacyjne zgodnie z kolejnością przyjętą w ramowym planie nauczania dla danego typu szkoły, określonym w przepisach wydanych na podstawie art. 47 ust. 1 pkt 3 i ust. 4 ustawy z dnia 14 grudnia 2016 r. – Prawo oświatowe (Dz. U. z 2017 r. poz. 59, z późn. zm.).

10. W części świadectwa przeznaczanej na wpisanie dodatkowych zajęć edukacyjnych należy wpisać dodatkowe zajęcia edukacyjne, o których mowa w art. 109 ust. 1 pkt 2 ustawy z dnia 14 grudnia 2016 r. – Prawo oświatowe, oraz zajęcia edukacyjne, o których mowa w

przepisach wydanych na podstawie art. 13 ust. 3 ustawy z dnia 7 września 1991 r. o systemie oświaty (Dz. U. poz. 2198, z późn. zm.).

11. Udział uczniów w zajęciach wychowania do życia w rodzinie na świadectwach szkolnych i w arkuszach ocen odnotowuje się w części „Inne zajęcia”. W miejscu przeznaczonym na wpisanie oceny z tych zajęć wpisuje się odpowiednio „uczestniczył” lub „uczestniczyła”.

12. Na świadectwie szkolnym promocyjnym i na świadectwie ukończenia szkoły, w miejscu przeznaczonym na wpisanie ocen klasyfikacyjnych z religii/etyki, wpisuje się:

- 1) poziomą kreskę, jeżeli uczeń nie uczęszczał na żadne z tych zajęć;
- 2) ocenę z religii albo etyki, jeżeli uczeń uczęszczał na jedno z tych zajęć, bez wskazywania, z jakich zajęć jest to ocena;
- 3) ocenę z religii i ocenę z etyki, jeżeli uczeń uczęszczał zarówno na zajęcia z religii, jak i zajęcia z etyki.

13. Świadectwo szkoły z językiem nauczania mniejszości narodowej, etnicznej lub językiem regionalnym, w której zajęcia są prowadzone w tym języku, może składać się z dwóch części. Część pierwszą stanowi świadectwo według wzoru określonego dla danego typu szkoły, drukowane i wypełnione w języku polskim. Część drugą stanowi świadectwo według tego samego wzoru, drukowane i wypełnione w języku danej mniejszości narodowej, etnicznej lub języku regionalnym. Symbol świadectwa dodatkowo zawiera na końcu znak „-” i literę albo litery wskazujące język danej mniejszości narodowej, etnicznej albo mniejszości posługującej się językiem regionalnym odpowiednio: B – białoruski, Cz – czeski, L – litewski, N – niemiecki, O – ormiański, Rs – rosyjski, S – słowacki, U – ukraiński, J (jidysz) albo Hr (hebrajski) – żydowski, Kr – karaimski, Ł – łemkowski, Rm – romski, T – tatarski i Ks – kaszubski. Część druga jest wydawana na wniosek pełnoletniego ucznia lub rodziców ucznia.

14. Na świadectwie szkolnym promocyjnym i na świadectwie ukończenia szkoły ucznia, który realizował zajęcia z języka mniejszości narodowej, języka mniejszości etnicznej lub języka regionalnego oraz zajęcia z własnej historii i kultury mniejszości lub społeczności posługującej się językiem regionalnym:

- 1) język mniejszości narodowej, język mniejszości etnicznej lub język regionalny umieszcza się w miejscu przeznaczonym na obowiązkowe zajęcia edukacyjne, na pierwszej wolnej pozycji, wpisując status tego języka („język mniejszości narodowej”, „język mniejszości etnicznej” lub „język regionalny”) oraz jego nazwę;

- 2) historię i kulturę własną mniejszości lub społeczności posługującej się językiem regionalnym umieszcza się w miejscu przeznaczonym na dodatkowe zajęcia edukacyjne, wpisując nazwę tych zajęć („historia i kultura”) oraz nazwę mniejszości narodowej, etnicznej lub społeczności posługującej się językiem regionalnym, której one dotyczą.

15. Na świadectwie szkolnym promocyjnym i na świadectwie ukończenia szkoły ucznia, który realizował dodatkowo zajęcia z geografii państwa, z którego obszarem kulturowym utożsamia się mniejszość narodowa, umieszcza się te zajęcia w części „Inne zajęcia”, wpisując nazwę tych zajęć („geografia”) oraz nazwę tego państwa.

16. Na świadectwach wydawanych uczniom szkół lub oddziałów dwujęzycznych oraz na innych drukach szkolnych dla uczniów szkół lub oddziałów dwujęzycznych obok nazwy przedmiotu nauczanego dwujęzycznie umieszcza się adnotację „nauczany(a) dwujęzycznie”, a obok nazwy języka obcego nowożytnego, który jest drugim językiem nauczania w liceum ogólnokształcącym i technikum – adnotację „poziom dwujęzyczny”.

17. Udział uczniów w zajęciach sportowych realizowanych w oddziałach i szkołach sportowych oraz oddziałach i szkołach mistrzostwa sportowego na świadectwach szkolnych i w arkuszach ocen odnotowuje się w części „Obowiązkowe zajęcia edukacyjne” na kolejnej wolnej pozycji. W miejscu przeznaczonym na wpisanie oceny z tych zajęć należy wstawić poziomą kreskę.

18. Na świadectwach szkolnych promocyjnych, świadectwach ukończenia szkoły oraz arkuszach ocen uczniów klas, w których dla przedmiotu język obcy nowożytny stosuje się przepisy wydane na podstawie art. 47 ust. 1 pkt 1 ustawy z dnia 14 grudnia 2017 r. – Prawo oświatowe, w części przeznaczonej na wpisanie ocen z obowiązkowych zajęć edukacyjnych, obok nazwy języka obcego nowożytnego umieszcza się adnotację o poziomie nauczania tego języka:

- 1) w szkole podstawowej (klasy IV–VIII):

II.1.	kontynuacja z klas I–III
II.1.DJ	dla oddziałów dwujęzycznych
II.2.	od początku w klasie VII
II.2.DJ	od początku w klasie VII w oddziałach dwujęzycznych

2) w branżowej szkole I stopnia:

III.BS1.1	kontynuacja 1. języka ze szkoły podstawowej
III. BS1.2	kontynuacja 2. języka ze szkoły podstawowej
III.BS1.0	język obcy od początku w klasie I

3) w liceum ogólnokształcącym i technikum:

III.1.P	kontynuacja 1. języka obcego nowożytnego ze szkoły podstawowej – kształcenie w zakresie podstawowym
III.1.R	kontynuacja 1. języka obcego nowożytnego ze szkoły podstawowej – kształcenie w zakresie rozszerzonym
III.DJ	kontynuacja 1. albo 2. języka obcego nowożytnego ze szkoły podstawowej ALBO od początku w klasie I liceum ogólnokształcącego dwujęzycznego, technikum dwujęzycznego lub w oddziale dwujęzycznym w liceum ogólnokształcącym lub technikum ALBO kontynuacja z klasy wstępnej
III.2.0.	2. język obcy nowożytny od początku w klasie I liceum ogólnokształcącego lub technikum
III.2.	kontynuacja 2. języka nowożytnego ze szkoły podstawowej

4) w branżowej szkole II stopnia:

III.BS2.1	język obcy nowożytny nauczany w branżowej szkole II stopnia – kontynuacja języka obcego nowożytnego nauczanego w branżowej szkole I stopnia, który wcześniej był nauczany jako pierwszy w szkole podstawowej
III.BS2.2	język obcy nowożytny nauczany w branżowej szkole II stopnia – kontynuacja języka obcego nowożytnego nauczanego w branżowej szkole I stopnia, który wcześniej był nauczany jako drugi w szkole podstawowej
III.BS2.0	język obcy nowożytny nauczany w branżowej szkole II stopnia – kontynuacja języka obcego nowożytnego nauczanego w branżowej szkole I stopnia, którego naukę uczeń rozpoczął od początku w I klasie branżowej szkoły I stopnia

19. Na świadectwach szkolnych promocyjnych i świadectwach ukończenia szkoły, w części dotyczącej szczególnych osiągnięć ucznia, odnotowuje się:

- 1) uzyskane wysokie miejsca – nagradzane lub honorowane zwycięskim tytułem – w zawodach wiedzy, artystycznych i sportowych, organizowanych przez kuratora oświaty albo organizowanych co najmniej na szczeblu powiatowym przez inne podmioty działające na terenie szkół;
- 2) osiągnięcia w aktywności na rzecz innych ludzi, zwłaszcza w formie wolontariatu, lub środowiska szkolnego.

20. Na świadectwo ukończenia liceum ogólnokształcącego dla dorosłych wydawane absolwentowi branżowej szkoły I stopnia lub absolwentowi dotychczasowej zasadniczej szkoły zawodowej, który został przyjęty do klasy drugiej liceum ogólnokształcącego dla dorosłych, ze świadectwa ukończenia odpowiednio branżowej szkoły I stopnia lub dotychczasowej zasadniczej szkoły zawodowej przepisuje się oceny z następujących obowiązkowych zajęć edukacyjnych:

- 1) podstawy przedsiębiorczości – w przypadku liceum ogólnokształcącego dla dorosłych w formie stacjonarnej i zaocznej;
- 2) wiedza o społeczeństwie i informatyka – w przypadku liceum ogólnokształcącego dla dorosłych w formie zaocznej.

21. Na świadectwach szkolnych promocyjnych i świadectwach ukończenia szkoły, wydawanych przez szkoły, oraz w indeksach w miejscu przeznaczonym na wpisanie numeru wpisuje się numer, pod którym uczeń jest wpisany w księdze uczniów.

22. Świadectwa i inne druki szkolne opatruje się w miejscach oznaczonych we wzorach odpowiednich druków pieczęcią urzędową o średnicy 36 mm; w indeksach w miejscu przeznaczonym na umieszczenie fotografii używa się pieczęci urzędowej o średnicy 20 mm.

23. Arkusze ocen ucznia lub słuchacza mają format A4 (210 × 297 mm), z tym że w przypadku arkuszy ocen założonych na drukach według wzorów nr 49, 50 i 51 określonych w załączniku nr 3 do rozporządzenia strona pierwsza i ostatnia mają format A4 (210 × 297 mm), a kolejne strony mają format A3 (420 × 297 mm). Arkusze ocen wypełniane pismem komputerowym są drukowane jednostronnie.

24. Na arkuszach ocen uczniów z niepełnosprawnością intelektualną w stopniu lekkim nad tabelą w części dotyczącej wyników klasyfikacji w danym roku szkolnym umieszcza się adnotację „uczeń/uczennica realizował(a) program nauczania dostosowany do indywidualnych możliwości i potrzeb na podstawie orzeczenia wydanego przez zespół

orzekający działający w”, wpisując nazwę poradni psychologiczno-pedagogicznej, w której działa zespół, który wydał orzeczenie o potrzebie kształcenia specjalnego.

25. Na arkuszach ocen po wpisaniu wyników klasyfikacji rocznej lub semestralnej uzyskanych w klasie programowo najwyższej lub semestrze programowo najwyższym szkoły danego typu należy w kolejnej kolumnie wpisać wyniki klasyfikacji końcowej, z uwzględnieniem przepisów § 7 rozporządzenia.

26. Do arkuszy ocen słuchaczy liceum ogólnokształcącego dla dorosłych, przyjętych do klasy drugiej na podstawie świadectwa ukończenia odpowiednio branżowej szkoły I stopnia lub zasadniczej szkoły zawodowej, dołącza się kopię tego świadectwa, poświadczoną za zgodność przez dyrektora liceum ogólnokształcącego dla dorosłych, do którego został przyjęty absolwent odpowiednio branżowej szkoły I stopnia lub zasadniczej szkoły zawodowej.

27. Jeżeli w miejscu oznaczonym we wzorze zaświadczenia o spełnianiu obowiązkowego przygotowania przedszkolnego oraz informacji o gotowości dziecka do podjęcia nauki w szkole podstawowej jest mowa o pieczęci przedszkola/szkoły, należy przez to rozumieć odpowiednio pieczęć:

- 1) przedszkola, do którego uczęszcza dziecko, albo
- 2) szkoły podstawowej, w której zorganizowano oddział przedszkolny, do którego uczęszcza dziecko, albo
- 3) innej formy wychowania przedszkolnego, do której uczęszcza dziecko, w przypadku gdy jest ona prowadzona przez osobę prawną niebędącą jednostką samorządu terytorialnego lub osobę fizyczną.

28. Jeżeli w miejscu oznaczonym we wzorze zaświadczenia o spełnianiu obowiązkowego przygotowania przedszkolnego oraz informacji o gotowości dziecka do podjęcia nauki w szkole podstawowej jest mowa o pieczęci i podpisie dyrektora, należy przez to rozumieć odpowiednio pieczęć i podpis:

- 1) dyrektora przedszkola, do którego uczęszcza dziecko, albo
- 2) dyrektora szkoły podstawowej, w której zorganizowano oddział przedszkolny, do którego uczęszcza dziecko, albo
- 3) osoby kierującej inną formą wychowania przedszkolnego, w przypadku gdy jest ona prowadzona przez osobę prawną niebędącą jednostką samorządu terytorialnego lub osobę fizyczną.

29. Suplement do dyplomu, o którym mowa w § 12 ust. 1 rozporządzenia, wydaje się na druku według wzoru nr 71 określonego w załączniku nr 3 do rozporządzenia, a suplement do dyplomu uzyskanego po zdaniu egzaminu potwierdzającego kwalifikacje zawodowe – na druku według wzoru nr 72 określonego w załączniku nr 3 do rozporządzenia.

WYKAZ WZORÓW ŚWIADECTW, DYPLOMÓW PAŃSTWOWYCH I INNYCH DRUKÓW SZKOLNYCH
DLA PRZEDSZKOLI, INNYCH FORM WYCHOWANIA PRZEDSZKOLNEGO, SZKÓŁ PODSTAWOWYCH
I SZKÓŁ PONADPODSTAWOWYCH

I. Świadectwa szkolne i indeksy

1. Świadectwa szkolne promocyjne szkoły podstawowej

Numer wzoru	Symbol	Przeznaczenie
1	2	3
1	MEN-I/1/1	dla uczniów klas I–III szkoły podstawowej dla dzieci i młodzieży
2	MEN-I/2-SZ/1	dla uczniów klas I–III szkół podstawowych przy przedstawicielstwach dyplomatycznych, urzędach konsularnych i przedstawicielstwach wojskowych Rzeczypospolitej Polskiej, szkół podstawowych w Polsce oraz szkolnych punktów konsultacyjnych, realizujących program nauczania uwzględniający ramy programowe kształcenia uzupełniającego dla szkolnych punktów konsultacyjnych w zakresie szkoły podstawowej oraz plan nauczania uzupełniającego w zakresie szkoły podstawowej
3	MEN-I/3/1	dla uczniów klas IV–VII szkoły podstawowej dla dzieci i młodzieży
4	MEN-I/4-w/1	dla uczniów klas IV–VII szkoły podstawowej dla dzieci i młodzieży – z wyróżnieniem
5	MEN-I/5/1	dla uczniów klas VII oddziałów przysposabiających do pracy organizowanych w szkołach podstawowych dla dzieci i młodzieży
6	MEN-I/6/1	dla uczniów z niepełnosprawnością intelektualną w stopniu umiarkowanym lub znacznym, uczęszczających do klas I–VII szkoły podstawowej
7	MEN-I/7-SZ/1	dla uczniów klas IV–VII szkół podstawowych przy przedstawicielstwach dyplomatycznych, urzędach konsularnych i przedstawicielstwach wojskowych Rzeczypospolitej Polskiej, szkół podstawowych w Polsce oraz szkolnych punktów konsultacyjnych, realizujących program nauczania uwzględniający ramy programowe kształcenia uzupełniającego dla szkolnych punktów konsultacyjnych w zakresie szkoły podstawowej oraz plan nauczania uzupełniającego w zakresie szkoły podstawowej

2. Świadectwa ukończenia szkoły podstawowej

Numer wzoru	Symbol	Przeznaczenie
1	2	3
8	MEN-I/8/1	dla uczniów szkoły podstawowej dla dzieci i młodzieży oraz dla słuchaczy szkoły podstawowej dla dorosłych, zawierające znak graficzny PRK II
9	MEN-I/9-w/1	dla uczniów szkoły podstawowej dla dzieci i młodzieży, zawierające znak graficzny PRK II – z wyróżnieniem
10	MEN-I/10/1	dla uczniów oddziałów przysposabiających do pracy organizowanych w szkołach podstawowych dla dzieci i młodzieży, zawierające znak graficzny PRK II
11	MEN-I/11/1	dla uczniów z niepełnosprawnością intelektualną w stopniu umiarkowanym lub znacznym, uczęszczających do szkoły podstawowej, zawierające znak graficzny PRK II
12	MEN-I/12-SZ/1	dla uczniów szkół podstawowych przy przedstawicielstwach dyplomatycznych, urzędach konsularnych i przedstawicielstwach wojskowych Rzeczypospolitej Polskiej, szkół podstawowych w Polsce oraz szkolnych punktów konsultacyjnych, realizujących program nauczania uwzględniający ramy programowe kształcenia uzupełniającego dla szkolnych punktów konsultacyjnych w zakresie szkoły podstawowej oraz plan nauczania uzupełniającego w zakresie szkoły podstawowej

3. Świadectwa szkolne promocyjne liceum ogólnokształcącego

Numer wzoru	Symbol	Przeznaczenie
1	2	3
13	MEN-I/13/2	dla uczniów liceum ogólnokształcącego dla młodzieży
14	MEN-I/14-w/2	dla uczniów liceum ogólnokształcącego dla młodzieży – z wyróżnieniem
15	MEN-I/15-SZ/2	dla uczniów klas I–III liceów ogólnokształcących przy przedstawicielstwach dyplomatycznych, urzędach konsularnych i przedstawicielstwach wojskowych Rzeczypospolitej Polskiej, liceów ogólnokształcących w Polsce oraz szkolnych punktów konsultacyjnych, realizujących program nauczania uwzględniający ramy programowe kształcenia uzupełniającego dla szkolnych punktów konsultacyjnych w zakresie liceum oraz plan nauczania uzupełniającego w zakresie liceum

4. Świadectwa ukończenia liceum ogólnokształcącego

Numer wzoru	Symbol	Przeznaczenie
1	2	3
16	MEN-I/16/2	dla uczniów liceum ogólnokształcącego dla młodzieży oraz dla słuchaczy liceum ogólnokształcącego dla dorosłych
17	MEN-I/17-w/2	dla uczniów liceum ogólnokształcącego dla młodzieży – z wyróżnieniem
18	MEN-I/18-SZ/2	dla uczniów liceów ogólnokształcących przy przedstawicielstwach dyplomatycznych, urzędach konsularnych i przedstawicielstwach wojskowych Rzeczypospolitej Polskiej, liceów ogólnokształcących w Polsce oraz szkolnych punktów konsultacyjnych, realizujących program nauczania uwzględniający ramy programowe kształcenia uzupełniającego dla szkolnych punktów konsultacyjnych w zakresie liceum oraz plan nauczania uzupełniającego w zakresie liceum

5. Świadectwa szkolne promocyjne technikum

Numer wzoru	Symbol	Przeznaczenie
1	2	3
19	MEN-I/19/2	dla uczniów technikum
20	MEN-I/20-w/2	dla uczniów technikum – z wyróżnieniem

6. Świadectwa ukończenia technikum

Numer wzoru	Symbol	Przeznaczenie
1	2	3
21	MEN-I/21/2	dla uczniów technikum
22	MEN-I/22-w/2	dla uczniów technikum – z wyróżnieniem

7. Świadectwa szkolne promocyjne branżowej szkoły I stopnia

Numer wzoru	Symbol	Przeznaczenie
1	2	3
23	MEN-I/23/2	dla uczniów branżowej szkoły I stopnia
24	MEN-I/24-w/2	dla uczniów branżowej szkoły I stopnia – z wyróżnieniem

8. Świadectwa ukończenia branżowej szkoły I stopnia

Numer wzoru	Symbol	Przeznaczenie
1	2	3
25	MEN-I/25/2	dla uczniów branżowej szkoły I stopnia
26	MEN-I/26-w/2	dla uczniów branżowej szkoły I stopnia – z wyróżnieniem

9. Świadectwa szkolne promocyjne branżowej szkoły II stopnia

Numer wzoru	Symbol	Przeznaczenie
1	2	3
27	MEN-I/27/2	dla uczniów branżowej szkoły II stopnia
28	MEN-I/28-w/2	dla uczniów branżowej szkoły II stopnia – z wyróżnieniem

10. Świadectwa ukończenia branżowej szkoły II stopnia

Numer wzoru	Symbol	Przeznaczenie
1	2	3
29	MEN-I/29/2	dla uczniów branżowej szkoły II stopnia
30	MEN-I/30-w/2	dla uczniów branżowej szkoły II stopnia – z wyróżnieniem

11. Świadectwo szkolne promocyjne szkoły specjalnej przysposabiającej do pracy

Numer wzoru	Symbol	Przeznaczenie
1	2	3
31	MEN-I/31/2	dla uczniów szkoły specjalnej przysposabiającej do pracy

12. Świadectwo ukończenia szkoły specjalnej przysposabiającej do pracy

Numer wzoru	Symbol	Przeznaczenie
1	2	3
32	MEN-I/32/2	dla uczniów szkoły specjalnej przysposabiającej do pracy

13. Świadectwo ukończenia szkoły policealnej

Numer wzoru	Symbol	Przeznaczenie
1	2	3
33	MEN-I/33/2	dla uczniów szkoły policealnej dla młodzieży oraz dla słuchaczy szkoły policealnej dla dorosłych

14. Indeksy

Numer wzoru	Symbol	Przeznaczenie
1	2	3
34	MEN-I/34/2	dla słuchaczy szkoły dla dorosłych, z wyjątkiem szkoły policealnej dla dorosłych
35	MEN-I/35/2	dla uczniów szkoły policealnej dla młodzieży i słuchaczy szkoły policealnej dla dorosłych

II. Arkusze ocen**1. Arkusze ocen wypełniane pismem ręcznym**

Numer wzoru	Symbol	Przeznaczenie
1	2	3
36	MEN-I/36/1	dla uczniów szkoły podstawowej dla dzieci i młodzieży
37	MEN-I/37/1	dla uczniów z niepełnosprawnością intelektualną w stopniu umiarkowanym lub znacznym, uczęszczających do szkoły podstawowej
38	MEN-I/38/2	dla uczniów z niepełnosprawnością intelektualną w stopniu umiarkowanym lub znacznym oraz dla uczniów z niepełnosprawnościami sprzężonymi, uczęszczających do szkoły specjalnej przysposabiającej do pracy
39	MEN-I/39/2	dla uczniów liceum ogólnokształcącego dla młodzieży
40	MEN-I/40/2	dla uczniów technikum
41	MEN-I/41/2	dla uczniów branżowej szkoły I stopnia
42	MEN-I/42/2	dla uczniów branżowej szkoły II stopnia
43	MEN-I/43/2	dla uczniów szkoły policealnej dla młodzieży i słuchaczy szkoły policealnej dla dorosłych
44	MEN-I/44/2	dla słuchaczy szkoły dla dorosłych, z wyjątkiem słuchaczy szkoły policealnej dla dorosłych

2. Arkusze ocen wypełniane w postaci elektronicznej

Numer wzoru	Symbol	Przeznaczenie
1	2	3
45	MEN-I/45/1	dla uczniów szkoły podstawowej dla dzieci i młodzieży
46	MEN-I/46/1	dla uczniów z niepełnosprawnością intelektualną w stopniu umiarkowanym lub znacznym, uczęszczających do szkoły podstawowej
47	MEN-I/47/2	dla uczniów z niepełnosprawnością intelektualną w stopniu umiarkowanym lub znacznym oraz dla uczniów z niepełnosprawnościami sprzężonymi, uczęszczających do szkoły specjalnej przysposabiającej do pracy
48	MEN-I/48/2	dla uczniów liceum ogólnokształcącego dla młodzieży
49	MEN-I/49/2	dla uczniów technikum
50	MEN-I/50/2	dla uczniów branżowej szkoły I stopnia
51	MEN-I/51/2	dla uczniów branżowej szkoły II stopnia
52	MEN-I/52/2	dla uczniów szkoły policealnej dla młodzieży i słuchaczy szkoły policealnej dla dorosłych
53	MEN-I/53/2	dla słuchaczy szkoły dla dorosłych, z wyjątkiem słuchaczy szkoły policealnej dla dorosłych

III. Świadectwa, dyplomy, suplementy i zaświadczenia wydawane przez okręgowe komisje egzaminacyjne

Numer wzoru	Symbol	Przeznaczenie
1	2	3
54	OKE-II/54/3	zaświadczenie o szczegółowych wynikach egzaminu ósmoklasisty przeprowadzanego na warunkach i w sposób obowiązujący w latach szkolnych 2018/2019–2020/2021
55	OKE-II/55/3	zaświadczenie o szczegółowych wynikach egzaminu ósmoklasisty przeprowadzanego na warunkach i w sposób obowiązujący od roku szkolnego 2021/2022
56	OKE-II/56/3	zaświadczenie o zdaniu egzaminów eksternistycznych z zakresu wymagań określonych w podstawie programowej kształcenia ogólnego dla branżowej szkoły I stopnia
57	OKE-II/57/3	zaświadczenie o zdaniu egzaminów eksternistycznych z zakresu wymagań określonych w podstawie programowej kształcenia ogólnego dla branżowej szkoły II stopnia
58	OKE-II/58/3	świadectwo ukończenia szkoły podstawowej dla osób kończących szkołę podstawową na podstawie egzaminów eksternistycznych, zawierające znak graficzny PRK II
59	OKE-II/59/3	świadectwo ukończenia liceum ogólnokształcącego dla osób kończących liceum ogólnokształcące na podstawie egzaminów eksternistycznych
60	OKE-II/60/3	zaświadczenie o wynikach egzaminu maturalnego dla absolwentów, którzy posiadają świadectwo dojrzałości uzyskane po zdaniu egzaminu dojrzałości

		przeprowadzanego dla absolwentów ponadpodstawowych szkół średnich
61	OKE-II/61/3	świadczenie dojrzałości wydawane po zdaniu egzaminu maturalnego, zawierające znak graficzny PRK IV
62	OKE-II/62/3	aneks do świadectwa dojrzałości
63	OKE-II/63/3	świadczenie potwierdzające kwalifikację w zawodzie wydawane po zdaniu egzaminu potwierdzającego kwalifikacje w zawodzie, zawierające znak graficzny PRK 2 zgodnie z poziomem Polskiej Ramy Kwalifikacji dla kwalifikacji częściowej, o którym mowa w przepisach wydanych na podstawie art. 46 ust. 1 ustawy z dnia 14 grudnia 2016 r. – Prawo oświatowe (Dz. U. z 2017 r. poz. 59, z późn. zm.)
64	OKE-II/64/3	świadczenie potwierdzające kwalifikację w zawodzie wydawane po zdaniu egzaminu potwierdzającego kwalifikacje w zawodzie, zawierające znak graficzny PRK 3 zgodnie z poziomem Polskiej Ramy Kwalifikacji dla kwalifikacji częściowej, o którym mowa w przepisach wydanych na podstawie art. 46 ust. 1 ustawy z dnia 14 grudnia 2016 r. – Prawo oświatowe
65	OKE-II/65/3	świadczenie potwierdzające kwalifikację w zawodzie wydawane po zdaniu egzaminu potwierdzającego kwalifikacje w zawodzie, zawierające znak graficzny PRK 4 zgodnie z poziomem Polskiej Ramy Kwalifikacji dla kwalifikacji częściowej, o którym mowa w przepisach wydanych na podstawie art. 46 ust. 1 ustawy z dnia 14 grudnia 2016 r. – Prawo oświatowe
66	OKE-II/66/3	świadczenie potwierdzające kwalifikację w zawodzie wydawane po zdaniu egzaminu potwierdzającego kwalifikacje w zawodzie, zawierające znak graficzny PRK 5 zgodnie z poziomem Polskiej Ramy Kwalifikacji dla kwalifikacji częściowej, o którym mowa w przepisach wydanych na podstawie art. 46 ust. 1 ustawy z dnia 14 grudnia 2016 r. – Prawo oświatowe
67	OKE-II/67/3	dyplom potwierdzający kwalifikacje zawodowe, zawierający znak graficzny PRK II zgodnie z poziomem Polskiej Ramy Kwalifikacji dla kwalifikacji pełnej, o którym mowa w przepisach wydanych na podstawie art. 46 ust. 1 ustawy z dnia 14 grudnia 2016 r. – Prawo oświatowe
68	OKE-II/68/3	dyplom potwierdzający kwalifikacje zawodowe, zawierający znak graficzny PRK III zgodnie z poziomem Polskiej Ramy Kwalifikacji dla kwalifikacji pełnej, o którym mowa w przepisach wydanych na podstawie art. 46 ust. 1 ustawy z dnia 14 grudnia 2016 r. – Prawo oświatowe
69	OKE-II/69/3	dyplom potwierdzający kwalifikacje zawodowe, zawierający znak graficzny PRK IV zgodnie z poziomem Polskiej Ramy Kwalifikacji dla kwalifikacji pełnej, o którym mowa w przepisach wydanych na podstawie art. 46 ust. 1 ustawy z dnia 14 grudnia 2016 r. – Prawo oświatowe
70	OKE-II/70/3	dyplom potwierdzający kwalifikacje zawodowe, zawierający znak graficzny PRK V zgodnie z poziomem Polskiej Ramy Kwalifikacji dla kwalifikacji pełnej, o którym mowa w przepisach wydanych na podstawie art. 46 ust. 1 ustawy z dnia 14 grudnia 2016 r. – Prawo oświatowe

71	OKE-II/71/3	suplement do dyplomu potwierdzającego kwalifikacje zawodowe, o którym mowa w § 12
72	OKE-II/72/3	suplement do dyplomu potwierdzającego kwalifikacje zawodowe wydawanego po zdaniu egzaminu potwierdzającego kwalifikacje zawodowe

IV. Zaświadczenie o spełnianiu obowiązku rocznego przygotowania przedszkolnego

Numer wzoru	Symbol	Przeznaczenie
1	2	3
73	MEN-I/73	dla dzieci spełniających obowiązek rocznego przygotowania przedszkolnego

V. Informacja o gotowości dziecka do podjęcia nauki w szkole podstawowej

Numer wzoru	Symbol	Przeznaczenie
1	2	3
74	MEN-I/74	dla dzieci pięcioletnich i sześcioletnich objętych wychowaniem przedszkolnym

Załącznik nr 3

WZORY ŚWIADECTW SZKOLNYCH PROMOCYJNYCH, ŚWIADECTW UKOŃCZENIA SZKOŁY, ŚWIADECTW DOJRZAŁOŚCI, ANEKSU DO ŚWIADECTWA DOJRZAŁOŚCI, ŚWIADECTW POTWIERDZAJĄCYCH KWALIFIKACJĘ W ZAWODZIE, DYPLOMÓW POTWIERDZAJĄCYCH KWALIFIKACJE ZAWODOWE, SUPLEMENTÓW DO DYPLOMÓW POTWIERDZAJĄCYCH KWALIFIKACJE ZAWODOWE, ZAŚWIADCZEŃ O SZCZEGÓŁOWYCH WYNIKACH EGZAMINU ÓSMOKLASISTY, ZAŚWIADCZENIA O WYNIKACH EGZAMINU MATURALNEGO, ZAŚWIADCZEŃ O ZDANIU EGZAMINÓW EKSTERNISTYCZNYCH Z ZAKRESU WYMAGAŃ OKREŚLONYCH W PODSTAWIE PROGRAMOWEJ KSZTAŁCENIA OGÓLNEGO DLA BRANŻOWEJ SZKOŁY I STOPNIA, ZAŚWIADCZENIA O ZDANIU EGZAMINÓW EKSTERNISTYCZNYCH Z ZAKRESU WYMAGAŃ OKREŚLONYCH W PODSTAWIE PROGRAMOWEJ KSZTAŁCENIA OGÓLNEGO DLA BRANŻOWEJ SZKOŁY II STOPNIA, INDEKSÓW, ARKUSZY OCEN, ZAŚWIADCZENIA O SPEŁNIANIU OBOWIĄZKU ROCZNEGO PRZYGOTOWANIA PRZEDSZKOLNEGO, INFORMACJI O GOTOWOŚCI DZIECKA DO PODJĘCIA NAUKI W SZKOLE PODSTAWOWEJ

I. Świadectwa szkolne i indeksy

1. Świadectwa szkolne promocyjne szkoły podstawowej

Nr 1

str. 1



ŚWIADECTWO SZKOLNE

.....
imię (imiona) i nazwisko

.....
data urodzenia

.....
miejsce urodzenia

uczęszczał..... w roku szkolnym..... do klasy.....

.....
nazwa szkoły podstawowej

Nr..... im.....

W..... woj.....

i..... otrzymał..... promocję..... do klasy.....

.....
miejsceowość

..... dnia..... r.

Nr.....
m.p.

.....
pieczęć i podpis dyrektora

MEN-I/1/1

WYNIKI KLASYFIKACJI ROCZNEJ

zachowanie.....

.....
.....
.....

religia / etyka.....

Obowiązkowe zajęcia edukacyjne

.....
.....
.....
.....
.....

Dodatkowe zajęcia edukacyjne

.....
.....

Inne zajęcia

.....
.....

Indywidualny program lub tok nauki

.....
.....

Szczególne osiągnięcia

.....
.....
.....

.....
podpis wychowawcy klasy

- Skala ocen:
1) zachowanie, zajęcia edukacyjne: ocena opisowa;
2) religia / etyka: celujący, bardzo dobry, dobry,
dostateczny, dopuszczający, niedostateczny.

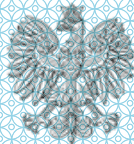

ŚWIADECTWO SZKOLNE NAUCZANIA UZUPEŁNIAJĄCEGO W ZAKRESIE SZKOŁY PODSTAWOWEJ

.....
imię (imiona) i nazwisko

.....
data urodzenia

.....
miejsce urodzenia

uczeszczał..... w roku szkolnym..... /..... do klasy.....

.....
nazwa szkoły / szkolnego punktu konsultacyjnego

i /..... otrzymał..... promocję..... do klasy.....

.....
miejscowość

.....
dnia

.....
r.

Nr.....

.....
m.p.

.....
pieczęć i podpis dyrektora / kierownika

Niniejsze świadectwo jest dopuszczone do obrotu prawnego łącznie
ze świadectwem szkoły znajdującej się na terenie kraju czasowego pobytu.

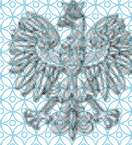

ŚWIADECTWO SZKOLNE

.....
imię (imiona) i nazwisko

.....
data urodzenia

.....
miejsce urodzenia

uczęszczał..... w roku szkolnym..... do klasy.....

.....
nazwa szkoły podstawowej

nr..... im.....

w..... woj.....

i..... otrzymał..... promocję..... do klasy.....

.....
miejsowość..... dnia..... r.

Nr.....

m.p.

.....
pieczęć i podpis dyrektora

WYNIKI KLASYFIKACJI ROCZNEJ

zachowanie
religia / etyka

Obowiązkowe zajęcia edukacyjne

język polski
język
język
muzyka
plastyka
historia
przyroda
geografia
biologia
chemia
fizyka
matematyka
informatyka
technika
wychowanie fizyczne

Dodatkowe zajęcia edukacyjne

.....
.....
.....

Inne zajęcia

.....
.....
.....

Indywidualny program lub tok nauki

.....
.....
.....

Szczególne osiągnięcia

.....
.....
.....
.....

Skala ocen:

- 1) zachowanie: wzorowe, bardzo dobre, dobre, poprawne, nieodpowiednie, naganne;
- 2) zajęcia edukacyjne, religia / etyka: celujący, bardzo dobry, dobry, dostateczny, dopuszczający, niedostateczny.

.....
podpis wychowawcy klasy

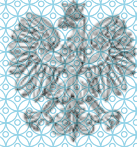

ŚWIADECTWO SZKOLNE

imię (imiona) i nazwisko

data urodzenia

miejsce urodzenia

uczeszczał..... w roku szkolnym..... do klasy.....

nazwa szkoły podstawowej

nr..... im.....

w..... woj.....

i otrzymał..... promocje z wyróżnieniem do klasy.....

..... dnia..... r.
miejsowość

Nr.....

m.p.

pieczęć i podpis dyrektora

WYNIKI KLASYFIKACJI ROCZNEJ

zachowanie
 religia / etyka

Obowiązkowe zajęcia edukacyjne

język polski
 język
 język
 muzyka
 plastyka
 historia
 przyroda
 geografia
 biologia
 chemia
 fizyka
 matematyka
 informatyka
 technika
 wychowanie fizyczne

Dodatkowe zajęcia edukacyjne

Inne zajęcia

Indywidualny program lub tok nauki

Szczególne osiągnięcia

.....
 podpis wychowawcy klasy

Skala ocen:
 1) zachowanie: wzorowe, bardzo dobre, dobre, poprawne,
 nieodpowiednie, naganne;
 2) zajęcia edukacyjne, religia / etyka: celujący, bardzo dobry,
 dobry, dostateczny, dopuszczający, niedostateczny.

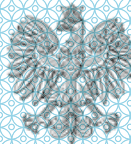

ŚWIADECTWO SZKOLNE

.....
imię (imiona) i nazwisko

.....
data urodzenia

.....
miejsce urodzenia

uczęszczał..... w roku szkolnym..... /..... do klasy.....

do oddziału przysposabiającego do pracy zorganizowanego w

.....
nazwa szkoły podstawowej

nr im.

w woj.

Realizował..... program przysposobienia do pracy opracowany z uwzględnieniem treści kształcenia zawartych w podstawie programowej kształcenia w zawodzie.....

..... i otrzymał..... promocję..... do klasy

.....
miejscowość

.....
dnia r.

Nr

m.p.

.....
pieczęć i podpis dyrektora

WYNIKI KLASYFIKACJI ROCZNEJ

zachowanie
religia / etyka

Obowiązkowe zajęcia edukacyjne

język polski
język
historia
wiedza o społeczeństwie
geografia
biologia
chemia
fizyka
matematyka
informatyka
wychowanie fizyczne

Dodatkowe zajęcia edukacyjne

.....
.....
.....

Inne zajęcia

.....
.....

Indywidualny program lub tok nauki

.....
.....

Szczególne osiągnięcia

.....
.....
.....

.....
podpis wychowawcy klasy

- Skala ocen:
1) zachowanie: wzorowe, bardzo dobre, dobre, poprawne,
nieodpowiednie, naganne;
2) zajęcia edukacyjne, religia / etyka: celujący, bardzo dobry,
dobry, dostateczny, dopuszczający, niedostateczny.

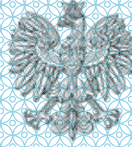

ŚWIADECTWO SZKOLNE

.....
imię (imiona) i nazwisko

.....
data urodzenia

.....
miejsce urodzenia

uczęszczał..... w roku szkolnym..... /..... do klasy.....

.....
nazwa szkoły podstawowej

nr..... im.....

w..... woj.....

i /..... otrzymał..... promocję..... do klasy.....

.....
miejsowość..... dnia..... r.

Nr.....

m.p.

.....
pieczęć i podpis dyrektora

WYNIKI KLASYFIKACJI ROCZNEJ

zachowanie

religia / etyka

Obowiązkowe zajęcia edukacyjne

funkcjonowanie osobiste i społeczne

zajęcia rozwijające komunikowanie się

zajęcia rozwijające kreatywność

wychowanie fizyczne

Dodatkowe zajęcia edukacyjne

Inne zajęcia

Szczególne osiągnięcia

.....
podpis wychowawcy klasy

Skala ocen:

- 1) zachowanie, zajęcia edukacyjne: ocena opisowa;
- 2) religia / etyka: celujący, bardzo dobry, dobry, dostateczny, dopuszczający, niedostateczny.

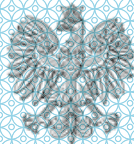

ŚWIADECTWO SZKOLNE NAUCZANIA UZUPEŁNIAJĄCEGO W ZAKRESIE SZKOŁY PODSTAWOWEJ

.....
imie (imię) i nazwisko

.....
data urodzenia

.....
miejsce urodzenia

uczęszczał..... w roku szkolnym..... /..... do klasy.....

.....
nazwa szkoły / szkolnego punktu konsultacyjnego

.....
i..... otrzymał..... promocję..... do klasy.....

.....
miejsowość dnia r.

Nr

m.p.

.....
pieczęć i podpis dyrektora / kierownika

Niniejsze świadectwo jest dopuszczane do obrotu prawnego łącznie ze świadectwem szkoły znajdującej się na terenie kraju czasowego pobytu.

WYNIKI KLASYFIKACJI ROCZNEJ

Obowiązkowe zajęcia edukacyjne

język polski (kompetencje językowe)
wiedza o Polsce (elementy historii, geografii, kultury)

Dodatkowe zajęcia edukacyjne

.....
.....
.....

Szczególne osiągnięcia

.....
.....
.....
.....
.....
.....
.....
.....
.....

.....
podpis wychowawcy klasy

Skala ocen z zajęć edukacyjnych: celujący, bardzo dobry, dobry,
dostateczny, dopuszczający, niedostateczny.

2. Świadectwa ukończenia szkoły podstawowej

Nr 8

str. 1

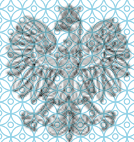

ŚWIADECTWO UKOŃCZENIA SZKOŁY PODSTAWOWEJ

.....
imię (imiona) i nazwisko

.....
data urodzenia

.....
miejsce urodzenia

.....
numer PESEL

ukończył..... w roku szkolnym.....

.....
nazwa szkoły podstawowej

nr im

w woj

.....
miejsce

.....
dnia r.

Nr m.p.

.....
pieczęć i podpis dyrektora

PRK II
Kwalifikacja pełna na poziomie
drugim Polskiej Ramy Kwalifikacji.
Świadectwo jest dokumentem potwierdzającym posiadanie wykształcenia podstawowego.

MEN-I/8/1

WYNIKI KLASYFIKACJI KOŃCOWEJ

zachowanie
 religia / etyka

Obowiązkowe zajęcia edukacyjne

język polski
 język
 język
 muzyka
 plastyka
 historia
 wiedza o społeczeństwie
 przyroda
 geografia
 biologia
 chemia
 fizyka
 matematyka
 informatyka
 technika
 wychowanie fizyczne
 edukacja dla bezpieczeństwa

Dodatkowe zajęcia edukacyjne

.....

Inne zajęcia

.....

Indywidualny program lub tok nauki

.....

Szczególne osiągnięcia

.....

.....
 podpis wychowawcy/opiekuna klasy

- Skala ocen:
 1) zachowanie: wzorowe, bardzo dobre, dobre, poprawne, nieodpowiednie, naganne;
 2) zajęcia edukacyjne, religia / etyka: celujący, bardzo dobry, dobry, dostateczny, dopuszczający, niedostateczny.

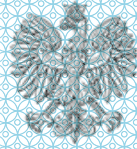

ŚWIADECTWO UKOŃCZENIA SZKOŁY PODSTAWOWEJ

.....
imię (imiona) i nazwisko

.....
data urodzenia

.....
miejsce urodzenia

.....
numer PESEL

ukończył... z wyróżnieniem w roku szkolnym.....

.....
nazwa szkoły podstawowej

nr

im.

w

woj.

.....
dnia

.....
miejscowość

.....
r.

Nr

.....
m.p.

.....
pieczęć i podpis dyrektora



Kwalifikacja pełna na poziomie drugim Polskiej Ramy Kwalifikacji.

Świadectwo jest dokumentem potwierdzającym posiadanie wykształcenia podstawowego.

WYNIKI KLASYFIKACJI KOŃCOWEJ

zachowanie
religia / etyka

Obowiązkowe zajęcia edukacyjne

język polski
język
język
muzyka
plastyka
historia
wiedza o społeczeństwie
przyroda
geografia
biologia
chemia
fizyka
matematyka
informatyka
technika
wychowanie fizyczne
edukacja dla bezpieczeństwa
.....
.....

Dodatkowe zajęcia edukacyjne

.....

.....

.....

.....

Inne zajęcia

.....

.....

.....

.....

Indywidualny program lub tok nauki

.....

.....

.....

Szczególne osiągnięcia

.....

.....

.....

.....

.....
podpis wychowawcy klasy

Skala ocen:

- 1) zachowanie: wzorowe, bardzo dobre, dobre, poprawne, nieodpowiednie, naganne;
- 2) zajęcia edukacyjne, religia / etyka: celujący, bardzo dobry, dobry, dostateczny, dopuszczający, niedostateczny.

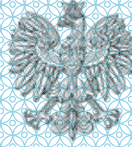

ŚWIADECTWO UKOŃCZENIA SZKOŁY PODSTAWOWEJ

imię (imiona) i nazwisko

data urodzenia

miejsce urodzenia

numer PESEL

ukończył..... w roku szkolnym...../.....

nazwa szkoły podstawowej

nr im.....

w woj.....

Uczęszczał.... do oddziału przysposabiającego do pracy i zrealizował.... program przysposobienia do pracy z uwzględnieniem treści kształcenia zawartych w podstawie programowej kształcenia w zawodzie.....

..... dnia r.
miejsce

m.p.

Nr



pieczęć i podpis dyrektora

Kwalifikacja pełna na poziomie drugim Polskiej Ramy Kwalifikacji.

Świadectwo jest dokumentem potwierdzającym posiadanie wykształcenia podstawowego.

WYNIKI KLASYFIKACJI KOŃCOWEJ

zachowanie
religia / etyka

Obowiązkowe zajęcia edukacyjne

język polski
język
muzyka
plastyka
historia
wiedza o społeczeństwie
przyroda
geografia
biologia
chemia
fizyka
matematyka
informatyka
technika
wychowanie fizyczne
edukacja dla bezpieczeństwa

Dodatkowe zajęcia edukacyjne

.....
.....
.....

Inne zajęcia

.....
.....
.....

Indywidualny program lub tok nauki

.....
.....
.....

Szczególne osiągnięcia

.....
.....
.....
.....

.....
podpis wychowawcy klasy

- Skala ocen:
1) zachowanie: wzorowe, bardzo dobre, dobre, poprawne, nieodpowiednie, naganne;
2) zajęcia edukacyjne, religia / etyka: celujący, bardzo dobry, dobry, dostateczny, dopuszczający, niedostateczny.

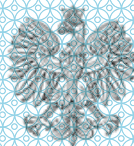

ŚWIADECTWO UKOŃCZENIA SZKOŁY PODSTAWOWEJ

.....
imię (imiona) i nazwisko

.....
data urodzenia

.....
miejsce urodzenia

.....
numer PESEL

ukończył..... w roku szkolnym.....

.....
nazwa szkoły podstawowej

nr..... im.....

w..... woj.....

.....
miejsowość..... dnia..... r.

Nr.....

m.p.

.....
pieczęć i podpis dyrektora



Kwalifikacja pełna na poziomie drugim Polskiej Ramy Kwalifikacji.

Świadectwo jest dokumentem potwierdzającym posiadanie wykształcenia podstawowego.

WYNIKI KLASYFIKACJI KOŃCOWEJ

zachowanie.....

religia / etyka

Obowiązkowe zajęcia edukacyjne

funkcjonowanie osobiste i społeczne

zajęcia rozwijające komunikowanie się

zajęcia rozwijające kreatywność

wychowanie fizyczne

Dodatkowe zajęcia edukacyjne

Inne zajęcia

Szczególne osiągnięcia

.....
podpis wychowawcy klasy

Skala ocen:

- 1) zachowanie, zajęcia edukacyjne: ocena opisowa;
- 2) religia / etyka: celujący, bardzo dobry, dobry, dostateczny, dopuszczający, niedostateczny.



ŚWIADECTWO UKOŃCZENIA NAUCZANIA UZUPEŁNIAJĄCEGO W ZAKRESIE SZKOŁY PODSTAWOWEJ

.....
imię (imiona) i nazwisko

.....
data urodzenia

.....
miejsce urodzenia

.....
numer PESEL

ukończył..... w roku szkolnym..... /.....

nauczanie uzupełniające w zakresie szkoły podstawowej

W.....

.....
nazwa szkoły / szkolnego punktu konsultacyjnego

.....
miejscowość

.....
dnia.....

.....
r.

Nr.....

.....
m.p.

.....
pieczęć i podpis dyrektora / kierownika

Niniejsze świadectwo jest dopuszczone do obrotu prawnego łącznie
ze świadectwem szkoły znajdującej się na terenie kraju czasowego pobytu.

WYNIKI KLASYFIKACJI KOŃCOWEJ

Obowiązkowe zajęcia edukacyjne

język polski (kompetencje językowe).....
wiedza o Polsce (elementy historii, geografii, kultury)

Dodatkowe zajęcia edukacyjne

.....
.....
.....

Szczególne osiągnięcia

.....
.....
.....
.....
.....
.....
.....
.....
.....
.....

.....
podpis wychowawcy klasy

Skala ocen z zajęć edukacyjnych: celujący, bardzo dobry, dobry,
dostateczny, dopuszczający, niedostateczny.

3. Świadectwa szkolne promocyjne liceum ogólnokształcącego

Nr 13

str. 1



ŚWIADECTWO SZKOLNE

.....
imię (imiona) i nazwisko

.....
data urodzenia

.....
miejsce urodzenia

uczęszczał..... w roku szkolnym..... /..... do klasy.....

.....
nazwa liceum ogólnokształcącego

nr im.

.....
w woj.

Realizował..... przedmioty w zakresie rozszerzonym:
.....
.....
.....

i otrzymał..... promocję..... do klasy.....

.....
miejsowość

.....
dnia r.

Nr
.....
m.p.

.....
pieczęć i podpis dyrektora

MEN-I/13/2

WYNIKI KLASYFIKACJI ROCZNEJ

zachowanie
 religia / etyka

Obowiązkowe zajęcia edukacyjne

język polski
 język
 język
 filozofia
 plastyka
 muzyka
 historia
 wiedza o społeczeństwie.....
 podstawy przedsiębiorczości
 geografia
 biologia
 chemia
 fizyka
 matematyka
 informatyka
 wychowanie fizyczne
 edukacja dla bezpieczeństwa

przedmioty uzupełniające:

.....

Dodatkowe zajęcia edukacyjne

.....

Inne zajęcia

.....

Indywidualny program lub tok nauki

.....

Szczególne osiągnięcia

.....

.....
 podpis wychowawcy klasy

Skala ocen:

- 1) zachowanie: wzorowe, bardzo dobre, dobre, poprawne, nieodpowiednie, naganne;
- 2) zajęcia edukacyjne, religia / etyka: celujący, bardzo dobry, dobry, dostateczny, dopuszczający, niedostateczny.



ŚWIADECTWO SZKOLNE

.....
imię (imiona) i nazwisko

.....
data urodzenia

.....
miejsce urodzenia

uczęszczał..... w roku szkolnym..... / do klasy.....

.....
nazwa liceum ogólnokształcącego

nr im.

w woj.

Realizował..... przedmioty w zakresie rozszerzonym:

.....
.....
.....

i otrzymał..... promocję z wyróżnieniem do klasy.....

....., dnia r.
miejsowość

Nr

m.p.

.....
pieczęć i podpis dyrektora

WYNIKI KLASYFIKACJI ROCZNEJ

zachowanie
religia / etyka

Obowiązkowe zajęcia edukacyjne

język polski
język
język
filozofia
plastyka
muzyka
historia
wiedza o społeczeństwie.....
podstawy przedsiębiorczości
geografia
biologia
chemia
fizyka
matematyka
informatyka
wychowanie fizyczne
edukacja dla bezpieczeństwa

przedmioty uzupełniające:
.....
.....

Dodatkowe zajęcia edukacyjne

.....
.....

Inne zajęcia

.....
.....

Indywidualny program lub tok nauki

.....

Szczególne osiągnięcia

.....
.....
.....

.....
podpis wychowawcy klasy

Skala ocen:

- 1) zachowanie: wzorowe, bardzo dobre, dobre, poprawne, nieodpowiednie, naganne;
- 2) zajęcia edukacyjne, religia / etyka: celujący, bardzo dobry, dobry, dostateczny, dopuszczający, niedostateczny.



ŚWIADECTWO SZKOLNE NAUCZANIA UZUPEŁNIAJĄCEGO W ZAKRESIE LICEUM OGÓLNOKSZTAŁCĄCEGO

.....
imię (imiona) i nazwisko

.....
data urodzenia

.....
miejsce urodzenia

uczęszczał..... w roku szkolnym..... /..... do klasy.....

.....
nazwa szkoły / szkolnego punktu konsultacyjnego

.....
i otrzymał..... promocję..... do klasy

.....
miejsowość dnia r.

Nr

.....
m.p.

.....
pieczęć i podpis dyrektora / kierownika

Niniejsze świadectwo jest dopuszczone do obrotu prawnego łącznie
ze świadectwem szkoły znajdującej się na terenie kraju czasowego pobytu.

WYNIKI KLASYFIKACJI ROCZNEJ

Obowiązkowe zajęcia edukacyjne

język polski (kompetencje językowe)..... ..

wiedza o Polsce (elementy historii, geografii, kultury)

Dodatkowe zajęcia edukacyjne

..... ..

..... ..

..... ..

Szczególne osiągnięcia

..... ..

..... ..

..... ..

..... ..

..... ..

..... ..

..... ..

..... ..

..... ..

..... ..

..... ..

.....
podpis wychowawcy klasy

Skala ocen z zajęć edukacyjnych: celujący, bardzo dobry, dobry,
dostateczny, dopuszczający, niedostateczny.

4. Świadectwa ukończenia liceum ogólnokształcącego

Nr 16

str. 1



ŚWIADECTWO UKOŃCZENIA LICEUM OGÓLNOKSZTAŁCĄCEGO

.....
imię (imiona) i nazwisko

.....
data urodzenia

.....
miejsce urodzenia

.....
numer PESEL

ukończył..... w roku szkolnym..... /.....

.....
nazwa liceum ogólnokształcącego

nr im.

W woj.

Realizował..... przedmioty w zakresie rozszerzonym:
.....
.....

.....
miejsowość

.....
dnia r.

Nr
m.p.

.....
pieczęć i podpis dyrektora

Świadectwo jest dokumentem potwierdzającym posiadanie wykształcenia średniego.

MEN-I/16/2

WYNIKI KLASYFIKACJI KOŃCOWEJ

zachowanie
religia / etyka

Obowiązkowe zajęcia edukacyjne

język polski
język
język
filozofia
plastyka
muzyka
historia
wiedza o społeczeństwie.....
podstawy przedsiębiorczości
geografia
biologia
chemia
fizyka
matematyka
informatyka
wychowanie fizyczne
edukacja dla bezpieczeństwa

przedmioty uzupełniające:

.....
.....

Dodatkowe zajęcia edukacyjne

.....
.....

Inne zajęcia

.....
.....

Indywidualny program lub tok nauki

.....
.....

Szczególne osiągnięcia

.....
.....
.....

.....
podpis wychowawcy/opiekuna klasy

Skala ocen:

- 1) zachowanie: wzorowe, bardzo dobre, dobre, poprawne, nieodpowiednie, naganne;
- 2) zajęcia edukacyjne, religia / etyka: celujący, bardzo dobry, dobry, dostateczny, dopuszczający, niedostateczny.



ŚWIADECTWO UKOŃCZENIA LICEUM OGÓLNOKSZTAŁCĄCEGO

.....
imię (imiona) i nazwisko

.....
data urodzenia

.....
miejsce urodzenia

.....
numer PESEL

ukończył..... z wyróżnieniem w roku szkolnym.....

.....
nazwa liceum ogólnokształcącego

nr im.

w woj.

Realizował..... przedmioty w zakresie rozszerzonym:

.....
.....
.....

.....
miejsowość dnia r.

m.p.

Nr

.....
pieczęć i podpis dyrektora

Świadectwo jest dokumentem potwierdzającym posiadanie wykształcenia średniego.

WYNIKI KLASYFIKACJI KOŃCOWEJ

zachowanie
 religia / etyka

Obowiązkowe zajęcia edukacyjne

język polski
 język
 język
 filozofia
 plastyka
 muzyka
 historia
 wiedza o społeczeństwie.....
 podstawy przedsiębiorczości
 geografia
 biologia
 chemia
 fizyka
 matematyka
 informatyka
 wychowanie fizyczne
 edukacja dla bezpieczeństwa

przedmioty uzupełniające:

.....

Dodatkowe zajęcia edukacyjne

.....

Inne zajęcia

.....

Indywidualny program lub tok nauki

.....

Szczególne osiągnięcia

.....

.....
 podpis wychowawcy klasy

Skala ocen:

- 1) zachowanie: wzorowe, bardzo dobre, dobre, poprawne, nieodpowiednie, naganne;
- 2) zajęcia edukacyjne, religia / etyka: celujący, bardzo dobry, dobry, dostateczny, dopuszczający, niedostateczny.



ŚWIADECTWO UKOŃCZENIA NAUCZANIA UZUPEŁNIAJĄCEGO W ZAKRESIE LICEUM OGÓLNOKSZTAŁCĄCEGO

.....
imię (imiona) i nazwisko

.....
data urodzenia miejsce urodzenia numer PESEL

ukończył..... w roku szkolnym..... /.....

nauczanie uzupełniające w zakresie liceum ogólnokształcącego

W
nazwa szkoły / szkolnego punktu konsultacyjnego

.....
.....

.....
miejsowość dnia r.

Nr

m.p.

.....
pieczęć i podpis dyrektora / kierownika

Niniejsze świadectwo jest dopuszczone do obrotu prawnego łącznie ze świadectwem szkoły znajdującej się na terenie kraju czasowego pobytu.

WYNIKI KLASYFIKACJI KOŃCOWEJ

Obowiązkowe zajęcia edukacyjne

język polski (kompetencje językowe).....
wiedza o Polsce (elementy historii, geografii, kultury)

Dodatkowe zajęcia edukacyjne

.....
.....
.....

Szczególne osiągnięcia

.....
.....
.....
.....
.....
.....
.....
.....

.....
podpis wychowawcy klasy

Skala ocen z zajęć edukacyjnych: celujący, bardzo dobry, dobry,
dostateczny, dopuszczający, niedostateczny.

5. Świadectwa szkolne promocyjne technikum

Nr 19

str. 1



ŚWIADECTWO SZKOLNE

.....
imię (imiona) i nazwisko

.....
data urodzenia miejsce urodzenia

uczęszczał..... w roku szkolnym..... /..... do klasy.....

.....
nazwa technikum

nr im.....

.....
w woj.....

Realizował..... przedmioty w zakresie rozszerzonym:
.....
.....

i otrzymał..... promocję..... do klasy

.....
miejsowość dnia r.

Nr

.....
m.p.

.....
pieczęć i podpis dyrektora

MEN-I/19/2

WYNIKI KLASYFIKACJI ROCZNEJ

zachowanie
religia / etyka

Obowiązkowe zajęcia edukacyjne

język polski
język
język
filozofia
plastyka
muzyka
historia
wiedza o społeczeństwie.....
podstawy przedsiębiorczości
geografia
biologia
chemia
fizyka
matematyka
informatyka
wychowanie fizyczne
edukacja dla bezpieczeństwa

przedmioty uzupełniające:

.....
.....
.....

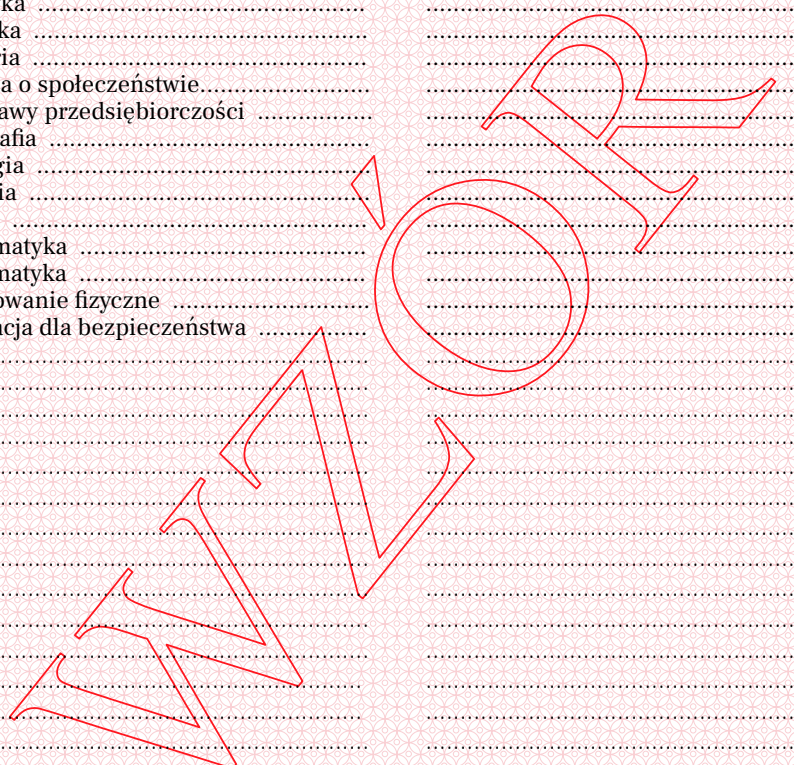

Dodatkowe zajęcia edukacyjne

.....
.....
.....

Inne zajęcia

.....
.....
.....

Indywidualny program lub tok nauki

.....
.....
.....

Szczególne osiągnięcia

.....
.....
.....
.....

.....
podpis wychowawcy klasy

Skala ocen:

- 1) zachowanie: wzorowe, bardzo dobre, dobre, poprawne, nieodpowiednie, naganne;
- 2) zajęcia edukacyjne, religia / etyka: celujący, bardzo dobry, dobry, dostateczny, dopuszczający, niedostateczny.

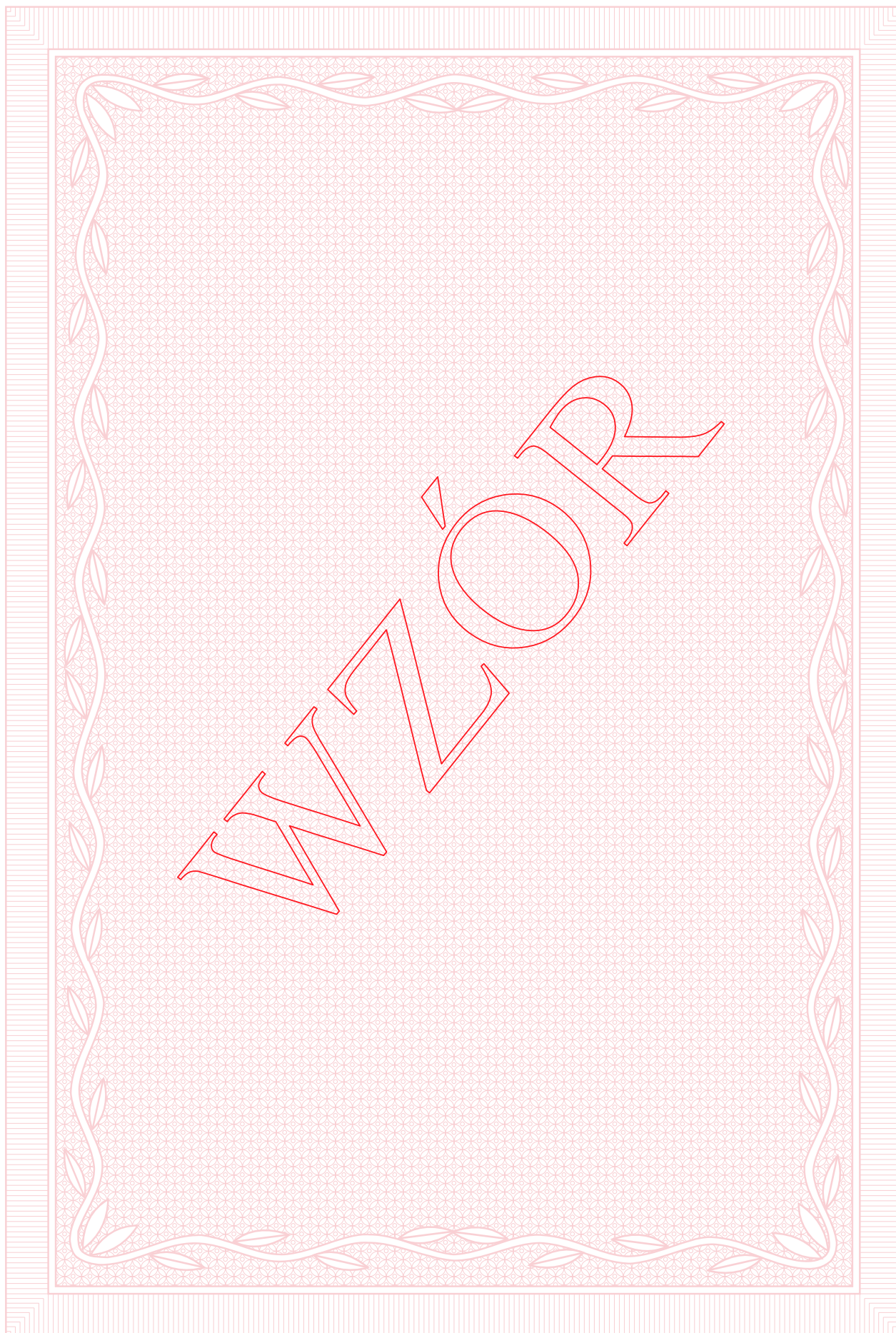



ŚWIADECTWO SZKOLNE

.....
imię (imiona) i nazwisko

.....
data urodzenia

.....
miejsce urodzenia

uczęszczał..... w roku szkolnym..... / do klasy.....

.....
nazwa technikum

nr im.

w woj.

Realizował..... przedmioty w zakresie rozszerzonym:

.....
.....

i otrzymał.... promocję z wyróżnieniem do klasy

..... dnia r.
miejsowość

Nr

m.p.

.....
pieczęć i podpis dyrektora

WYNIKI KLASYFIKACJI ROCZNEJ

zachowanie
religia / etyka

Obowiązkowe zajęcia edukacyjne

język polski
język
język
filozofia
plastyka
muzyka
historia
wiedza o społeczeństwie.....
podstawy przedsiębiorczości
geografia
biologia
chemia
fizyka
matematyka
informatyka
wychowanie fizyczne
edukacja dla bezpieczeństwa

przedmioty uzupełniające:
.....
.....
.....

Dodatkowe zajęcia edukacyjne

.....
.....
.....

Inne zajęcia

.....
.....
.....

Indywidualny program lub tok nauki

.....
.....
.....

Szczególne osiągnięcia

.....
.....
.....
.....

.....
podpis wychowawcy klasy

Skala ocen:

- 1) zachowanie: wzorowe, bardzo dobre, dobre, poprawne, nieodpowiednie, naganne;
- 2) zajęcia edukacyjne, religia / etyka: celujący, bardzo dobry, dobry, dostateczny, dopuszczający, niedostateczny.

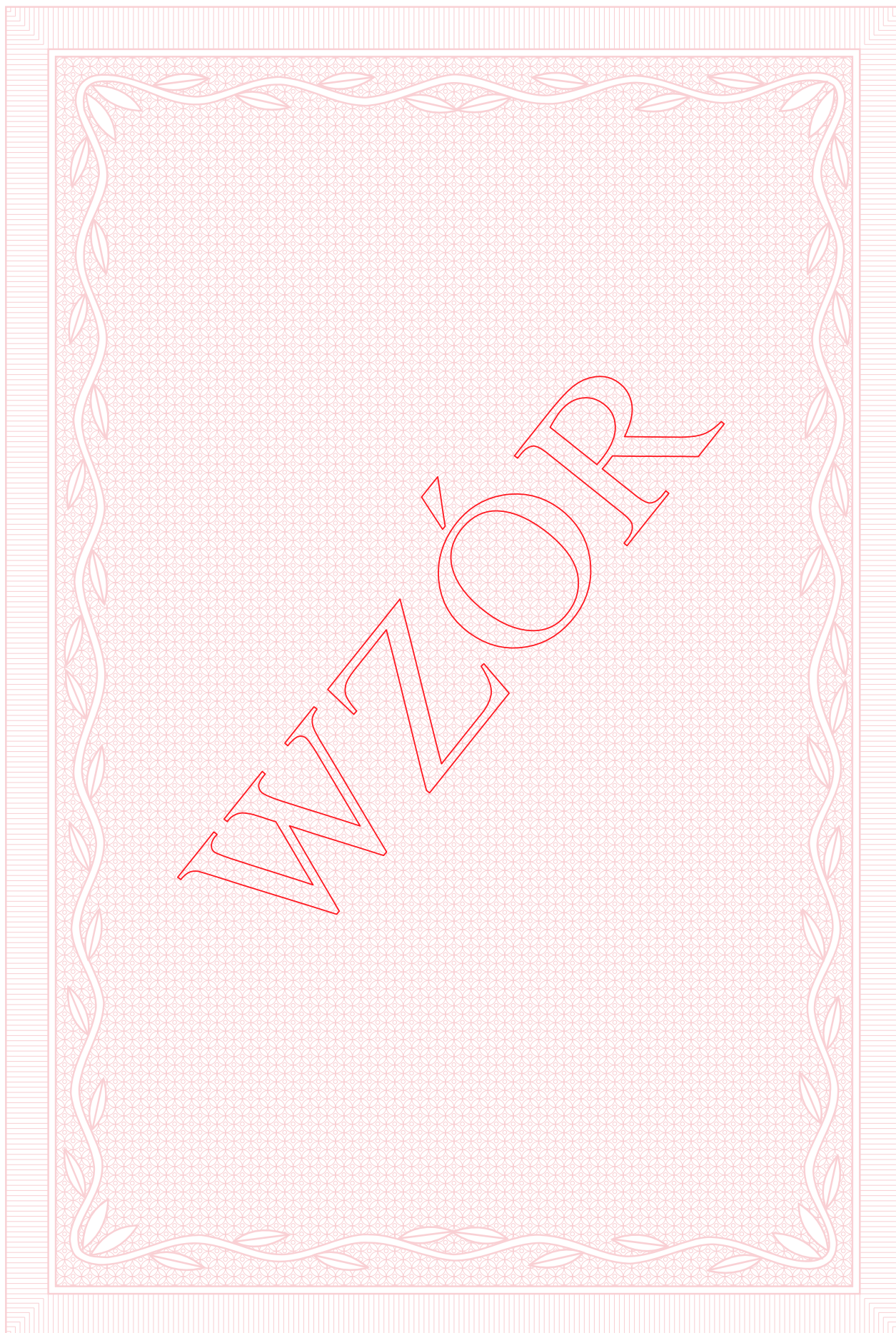

6. Świadectwa ukończenia technikum

Nr 21

str. 1



ŚWIADECTWO UKOŃCZENIA TECHNIKUM

.....
imię (imiona) i nazwisko

.....
data urodzenia

.....
miejsce urodzenia

.....
numer PESEL

ukończył..... w roku szkolnym..... /.....

.....
nazwa technikum

nr im.

W woj.

Realizował..... przedmioty w zakresie rozszerzonym:
.....
.....

.....
miejsowość

.....
dnia r.

Nr
m.p.

.....
pieczęć i podpis dyrektora

Świadectwo jest dokumentem potwierdzającym posiadanie wykształcenia średniego.

MEN-I/21/2

WYNIKI KLASYFIKACJI KOŃCOWEJ

zachowanie
religia / etyka

Obowiązkowe zajęcia edukacyjne

język polski
język
język
filozofia
plastyka
muzyka
historia
wiedza o społeczeństwie.....
podstawy przedsiębiorczości
geografia
biologia
chemia
fizyka
matematyka
informatyka
wychowanie fizyczne
edukacja dla bezpieczeństwa

przedmioty uzupełniające:

.....
.....
.....

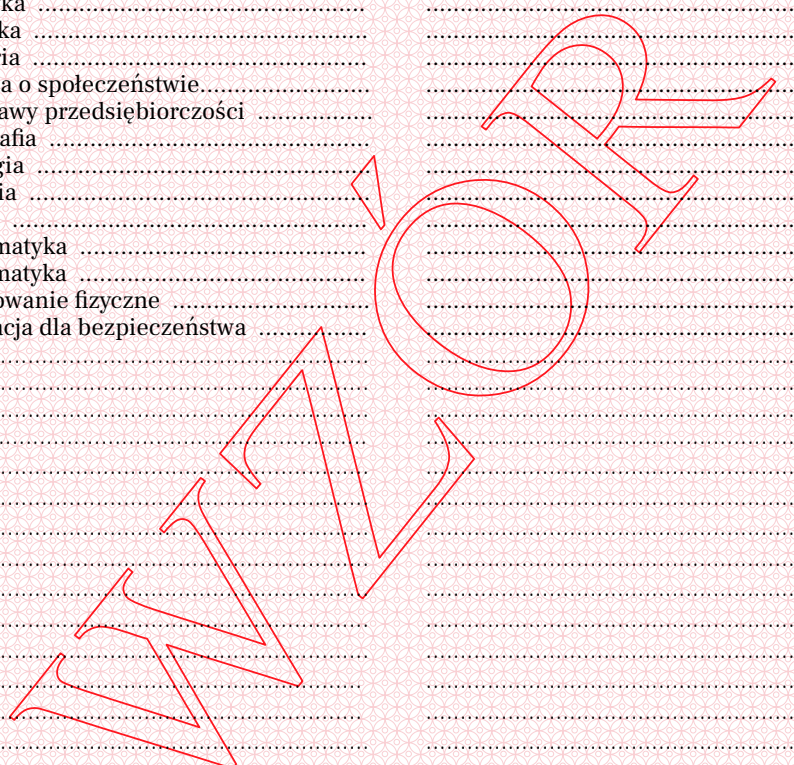

Dodatkowe zajęcia edukacyjne

.....
.....
.....

Inne zajęcia

.....
.....
.....

Indywidualny program lub tok nauki

.....
.....
.....

Szczególne osiągnięcia

.....
.....
.....
.....

.....
podpis wychowawcy klasy

Skala ocen:

- 1) zachowanie: wzorowe, bardzo dobre, dobre, poprawne, nieodpowiednie, naganne;
- 2) zajęcia edukacyjne, religia / etyka: celujący, bardzo dobry, dobry, dostateczny, dopuszczający, niedostateczny.

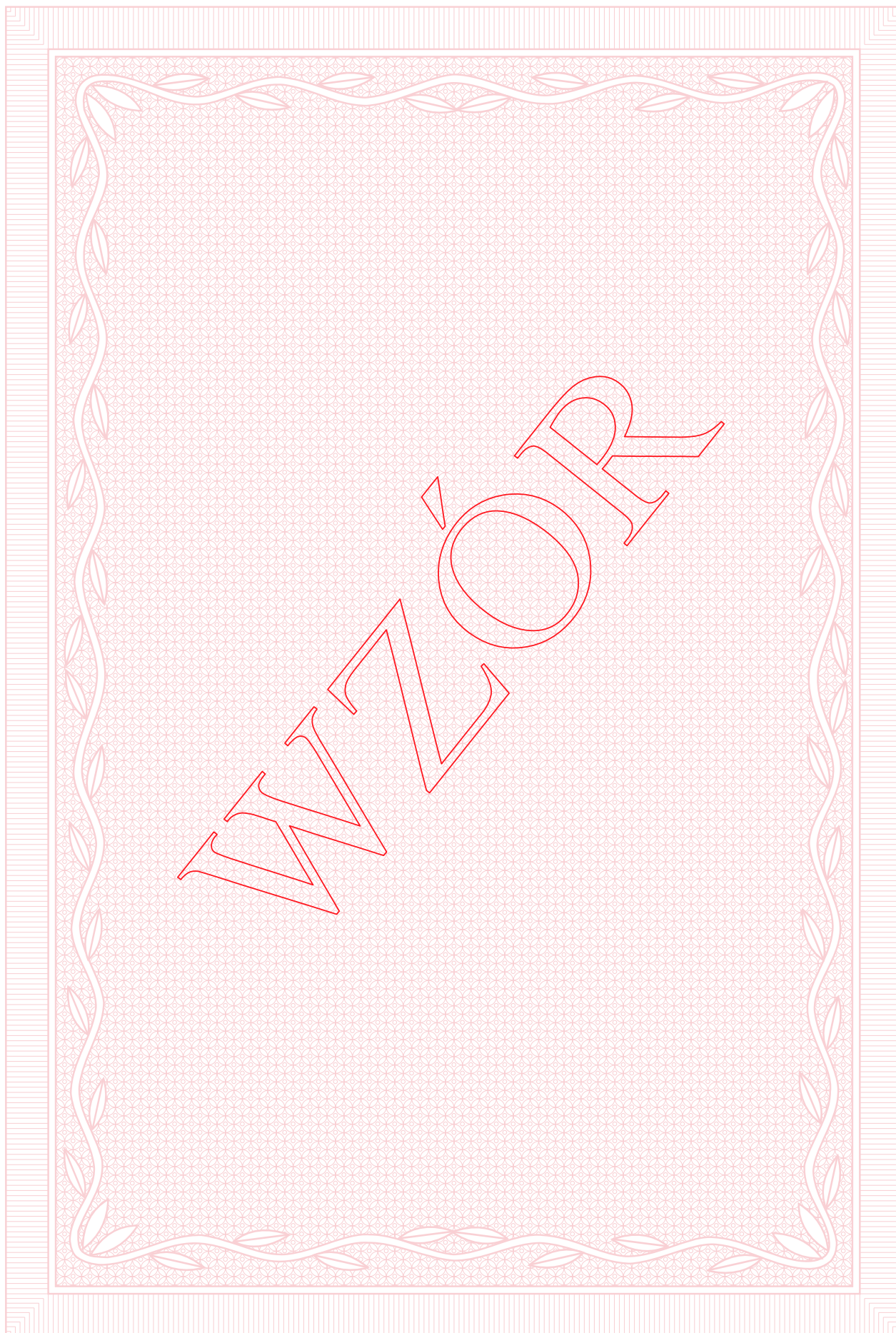



ŚWIADECTWO UKOŃCZENIA TECHNIKUM

.....
imię (imiona) i nazwisko

.....
data urodzenia

.....
miejsce urodzenia

.....
numer PESEL

ukończył..... z wyróżnieniem w roku szkolnym..... /.....

.....
nazwa technikum

nr im.

w woj.

Realizował..... przedmioty w zakresie rozszerzonym:

.....
miejsowość dnia r.

Nr

m.p.

.....
pieczęć i podpis dyrektora

Świadectwo jest dokumentem potwierdzającym posiadanie wykształcenia średniego.

WYNIKI KLASYFIKACJI KOŃCOWEJ

zachowanie
religia / etyka

Obowiązkowe zajęcia edukacyjne

język polski
język
język
filozofia
plastyka
muzyka
historia
wiedza o społeczeństwie.....
podstawy przedsiębiorczości
geografia
biologia
chemia
fizyka
matematyka
informatyka
wychowanie fizyczne
edukacja dla bezpieczeństwa

przedmioty uzupełniające:
.....
.....
.....

Dodatkowe zajęcia edukacyjne

.....
.....
.....

Inne zajęcia

.....
.....
.....

Indywidualny program lub tok nauki

.....
.....
.....

Szczególne osiągnięcia

.....
.....
.....
.....

.....
podpis wychowawcy klasy

Skala ocen:

- 1) zachowanie: wzorowe, bardzo dobre, dobre, poprawne, nieodpowiednie, naganne;
- 2) zajęcia edukacyjne, religia / etyka: celujący, bardzo dobry, dobry, dostateczny, dopuszczający, niedostateczny.

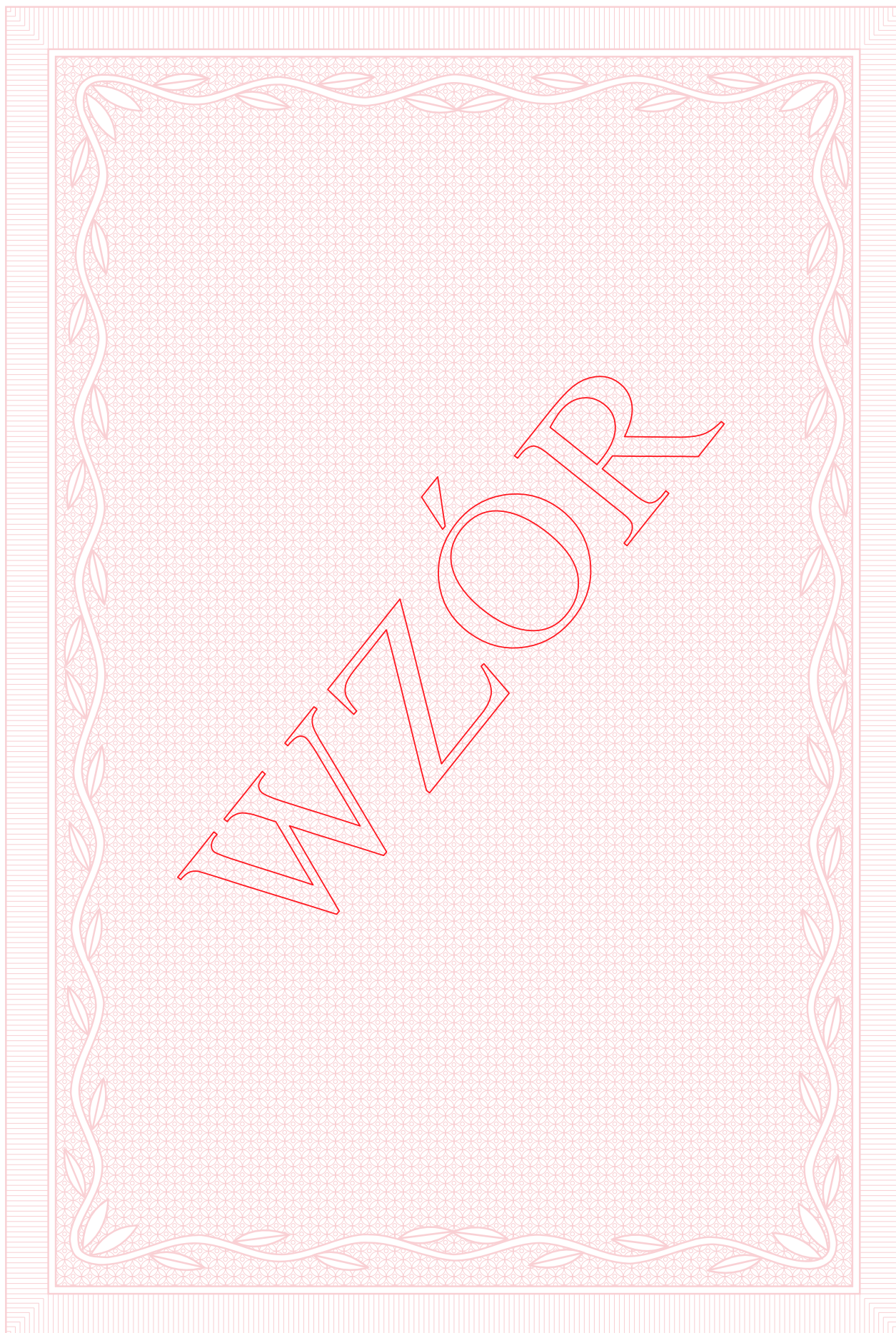

7. Świadectwa szkolne promocyjne branżowej szkoły I stopnia

Nr 23

str. 1

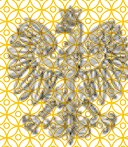

ŚWIADECTWO SZKOLNE

.....
imie (imiona) i nazwisko

.....
data urodzenia

.....
miejsce urodzenia

uczeszczał..... w roku szkolnym..... /..... do klasy.....

.....
nazwa branżowej szkoły I stopnia

nr..... im.....

W..... woj.....

i..... otrzymał..... promocję..... do klasy.....

.....
miejsceowość

.....
dnia..... r.

Nr.....
m.p.

.....
pieczęć i podpis dyrektora

MEN-1/23/2

WYNIKI KLASYFIKACJI ROCZNEJ

zachowanie
religia / etyka

Obowiązkowe zajęcia edukacyjne

język polski
język
historia
podstawy przedsiębiorczości
geografia
biologia
chemia
fizyka
matematyka
informatyka
wychowanie fizyczne
edukacja dla bezpieczeństwa

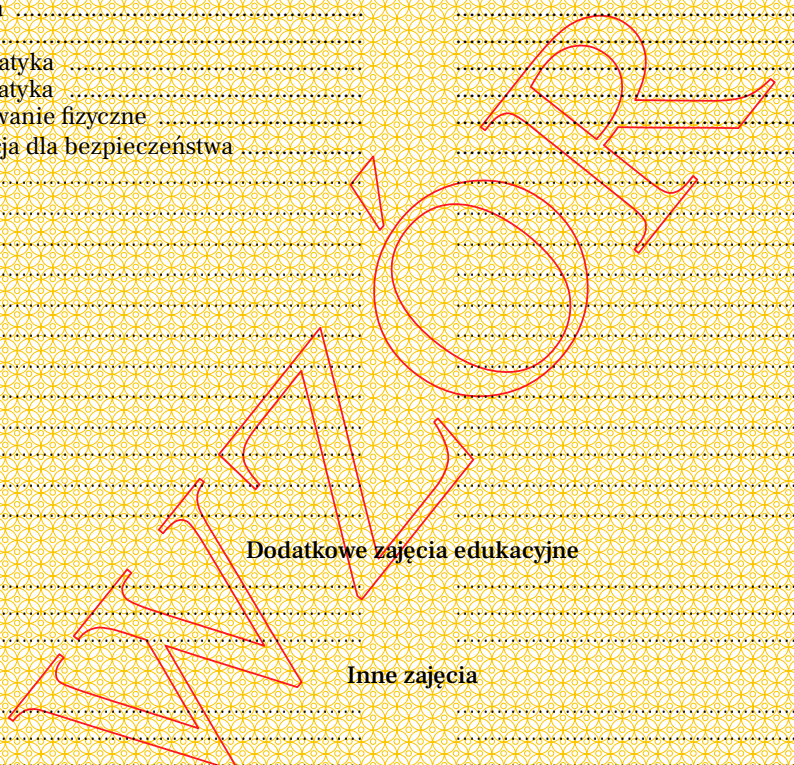

Dodatkowe zajęcia edukacyjne

.....
.....
.....

Inne zajęcia

.....
.....
.....

Indywidualny program lub tok nauki

.....
.....
.....

Szczególne osiągnięcia

.....
.....
.....
.....

Skala ocen:
1) zachowanie: wzorowe, bardzo dobre, dobre, poprawne, nieodpowiednie, naganne; podpis wychowawcy klasy
2) zajęcia edukacyjne, religia / etyka: celujący, bardzo dobry, dobry, dostateczny, dopuszczający, niedostateczny;



ŚWIADECTWO SZKOLNE

.....
imię (imiona) i nazwisko

.....
data urodzenia

.....
miejsce urodzenia

uczęszczał..... w roku szkolnym..... do klasy.....

.....
nazwa branżowej szkoły I stopnia

nr..... im.....

.....
w..... woj.....

i otrzymał..... promocję z wyróżnieniem do klasy.....

.....
miejsowość

.....
dnia..... r.....

Nr.....
.....
m.p.

.....
pieczęć i podpis dyrektora

MEN-I/24-w/2

WYNIKI KLASYFIKACJI ROCZNEJ

zachowanie
 religia / etyka

Obowiązkowe zajęcia edukacyjne

język polski
 język
 historia
 podstawy przedsiębiorczości
 geografia
 biologia
 chemia
 fizyka
 matematyka
 informatyka
 wychowanie fizyczne
 edukacja dla bezpieczeństwa

Dodatkowe zajęcia edukacyjne

.....

Inne zajęcia

.....

Indywidualny program lub tok nauki

.....

Szczególne osiągnięcia

.....

Skala ocen:

- 1) zachowanie: wzorowe, bardzo dobre, dobre,
poprawne, nieodpowiednie, naganne;
- 2) zajęcia edukacyjne, religia / etyka: celujący, bardzo dobry,
dobry, dostateczny, dopuszczający, niedostateczny.

.....
 podpis wychowawcy klasy

8. Świadectwa ukończenia branżowej szkoły I stopnia

Nr 25

str. 1



ŚWIADECTWO UKOŃCZENIA BRANŻOWEJ SZKOŁY I STOPNIA

.....
imie (imiona) i nazwisko

.....
data urodzenia

.....
miejsce urodzenia

.....
numer PESEL

ukończył..... w roku szkolnym.....

.....
nazwa branżowej szkoły I stopnia

nr..... im.....

w..... woj.....

.....
miejsowość

.....
dnia..... r.

Nr.....
m.p.

.....
pieczęć i podpis dyrektora

Świadectwo jest dokumentem potwierdzającym posiadanie wykształcenia zasadniczego branżowego.

MEN-1/25/2

WYNIKI KLASYFIKACJI KOŃCOWEJ

zachowanie	
religia / etyka	

Obowiązkowe zajęcia edukacyjne

język polski	
język	
historia	
wiedza o społeczeństwie	
podstawy przedsiębiorczości	
geografia	
biologia	
chemia	
fizyka	
matematyka	
informatyka	
wychowanie fizyczne	
edukacja dla bezpieczeństwa	

Dodatkowe zajęcia edukacyjne

.....	
.....	

Inne zajęcia

.....	
.....	

Indywidualny program lub tok nauki

.....	
.....	

Szczególne osiągnięcia

.....	
.....	
.....	

Skala ocen:

- | | |
|--|-------|
| 1) zachowanie: wzorowe, bardzo dobre, dobre, poprawne, nieodpowiednie, naganne; | |
| 2) zajęcia edukacyjne, religia / etyka: celujący, bardzo dobry, dobry, dostateczny, dopuszczający, niedostateczny. | |

.....
podpis wychowawcy klasy



ŚWIADECTWO UKOŃCZENIA BRANŻOWEJ SZKOŁY I STOPNIA

.....
imię (imiona) i nazwisko

.....
data urodzenia

.....
miejsce urodzenia

.....
numer PESEL

ukończył..... z wyróżnieniem w roku szkolnym.....

.....
nazwa branżowej szkoły I stopnia

nr im.....

w woj.....

.....
miejsce

.....
dnia

.....
f.

Nr
m.p.

.....
pieczęć i podpis dyrektora

Świadectwo jest dokumentem potwierdzającym posiadanie wykształcenia zasadniczego branżowego.

MEN-I/26-w/2

WYNIKI KLASYFIKACJI KOŃCOWEJ

zachowanie
religia / etyka

Obowiązkowe zajęcia edukacyjne

język polski
język
historia
wiedza o społeczeństwie
podstawy przedsiębiorczości
geografia
biologia
chemia
fizyka
matematyka
informatyka
wychowanie fizyczne
edukacja dla bezpieczeństwa



Dodatkowe zajęcia edukacyjne

.....
.....
.....

Inne zajęcia

.....
.....
.....

Indywidualny program lub tok nauki

.....
.....

Szczególne osiągnięcia

.....
.....
.....

Skala ocen:

- 1) zachowanie: wzorowe, bardzo dobre, dobre, poprawne, nieodpowiednie, naganne; podpis wychowawcy klasy
- 2) zajęcia edukacyjne, religia / etyka: celujący, bardzo dobry, dobry, dostateczny, dopuszczający, niedostateczny.

9. Świadectwa szkolne promocyjne branżowej szkoły II stopnia

Nr 27

str. 1

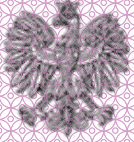

ŚWIADECTWO SZKOLNE

.....
imię (imiona) i nazwisko

.....
data urodzenia

.....
miejsce urodzenia

uczęszczał..... w roku szkolnym..... do klasy.....

.....
nazwa branżowej szkoły II stopnia

nr..... im.....

w..... woj.....

i..... otrzymał..... promocję..... do klasy.....

.....
miejsce urodzenia

.....
dnia..... r.

Nr.....

m.p.

.....
pieczęć i podpis dyrektora

MEN-I/27/2

WYNIKI KLASYFIKACJI ROCZNEJ

zachowanie
religia / etyka

Obowiązkowe zajęcia edukacyjne

język polski
język
matematyka
informatyka
wiedza o społeczeństwie.....
wychowanie fizyczne

Dodatkowe zajęcia edukacyjne

Inne zajęcia

Indywidualny program lub tok nauki

Szczególne osiągnięcia

.....
podpis wychowawcy klasy

Skala ocen:

- 1) zachowanie: wzorowe, bardzo dobre, dobre, poprawne, nieodpowiednie, naganne;
- 2) zajęcia edukacyjne, religia / etyka: celujący, bardzo dobry, dobry, dostateczny, dopuszczający, niedostateczny.



ŚWIADECTWO SZKOLNE

.....
imię (imiona) i nazwisko

.....
data urodzenia

.....
miejsce urodzenia

uczęszczał..... w roku szkolnym..... /..... do klasy.....

.....
nazwa branżowej szkoły II stopnia

nr im.

.....
w woj.

i otrzymał..... promocję z wyróżnieniem do klasy

.....
miejsowość

..... dnia r.

Nr
m.p.

.....
pieczęć i podpis dyrektora

MEN-I/28-w/2

WYNIKI KLASYFIKACJI ROCZNEJ

zachowanie
religia / etyka

Obowiązkowe zajęcia edukacyjne

język polski
język
matematyka
informatyka
wiedza o społeczeństwie
wychowanie fizyczne

Dodatkowe zajęcia edukacyjne

Inne zajęcia

Indywidualny program lub tok nauki

Szczególne osiągnięcia

.....
podpis wychowawcy klasy

Skala ocen:

- 1) zachowanie: wzorowe, bardzo dobre, dobre, poprawne, nieodpowiednie, naganne;
- 2) zajęcia edukacyjne, religia / etyka: celujący, bardzo dobry, dobry, dostateczny, dopuszczający, niedostateczny.

10. Świadectwa ukończenia branżowej szkoły II stopnia

Nr 29

str. 1



ŚWIADECTWO UKOŃCZENIA BRANŻOWEJ SZKOŁY II STOPNIA

.....
imię (imiona) i nazwisko

.....
data urodzenia

.....
miejsce urodzenia

.....
numer PESEL

ukonczył..... w roku szkolnym.....

.....
nazwa branżowej szkoły II stopnia

nr im.

w woj.

.....
miejsce

..... dnia r.

Nr
m.p.

.....
pieczęć i podpis dyrektora

Świadectwo jest dokumentem potwierdzającym posiadanie wykształcenia średniego branżowego.

MEN-I/29/2

WYNIKI KLASYFIKACJI KOŃCOWEJ

zachowanie
religia / etyka

Obowiązkowe zajęcia edukacyjne

język polski
język
matematyka
informatyka
wiedza o społeczeństwie
wychowanie fizyczne

Dodatkowe zajęcia edukacyjne

Inne zajęcia

Indywidualny program lub tok nauki

Szczególne osiągnięcia

.....
podpis wychowawcy klasy

Skala ocen:

- 1) zachowanie: wzorowe, bardzo dobre, dobre, poprawne, nieodpowiednie, naganne;
- 2) zajęcia edukacyjne, religia / etyka: celujący, bardzo dobry, dobry, dostateczny, dopuszczający, niedostateczny.



ŚWIADECTWO UKOŃCZENIA BRANŻOWEJ SZKOŁY II STOPNIA

imię (imiona) i nazwisko

data urodzenia

miejsce urodzenia

numer PESEL

ukończył..... z wyróżnieniem w roku szkolnym...../.....

nazwa branżowej szkoły II stopnia

nr

im

w

woj.

mięscowość

dnia

r.

Nr

m.p.

pieczęć i podpis dyrektora

Świadectwo jest dokumentem potwierdzającym posiadanie wykształcenia średniego branżowego.

WYNIKI KLASYFIKACJI KOŃCOWEJ

zachowanie
religia / etyka

Obowiązkowe zajęcia edukacyjne

język polski
język
matematyka
informatyka
wiedza o społeczeństwie
wychowanie fizyczne

Dodatkowe zajęcia edukacyjne

Inne zajęcia

Indywidualny program lub tok nauki

Szczególne osiągnięcia

.....
podpis wychowawcy klasy

Skala ocen:

- 1) zachowanie: wzorowe, bardzo dobre, dobre, poprawne, nieodpowiednie, naganne;
- 2) zajęcia edukacyjne, religia / etyka: celujący, bardzo dobry, dobry, dostateczny, dopuszczający, niedostateczny.

11. Świadectwo szkolne promocyjne szkoły specjalnej przysposabiającej do pracy

Nr 31

str. 1



ŚWIADECTWO SZKOLNE

.....
 imię (imiiona) i nazwisko

.....
 data urodzenia

.....
 miejsce urodzenia

uczeszczał..... w roku szkolnym..... /..... do klasy.....

.....
 nazwa szkoły specjalnej przysposabiającej do pracy

nr..... im.....

W..... woj.....

o trzyletnim okresie nauczania, realizował..... program przysposobienia do pracy opracowany
 z uwzględnieniem treści nauczania zawartych w podstawie programowej kształcenia ogólnego

i..... otrzymał..... promocję..... do klasy.....

.....
 miejscowość

.....
 dnia..... r.

Nr.....

.....
 m.p.

.....
 pieczęć i podpis dyrektora

MEN-1/31/2

WYNIKI KLASYFIKACJI ROCZNEJ

zachowanie

religia / etyka

Obowiązkowe zajęcia edukacyjne

funkcjonowanie osobiste i społeczne

zajęcia rozwijające komunikowanie się

zajęcia kształtujące kreatywność

przysposobienie do pracy

wychowanie fizyczne

Dodatkowe zajęcia edukacyjne

Inne zajęcia

Szczególne osiągnięcia

Skala ocen:

1) zachowanie, zajęcia edukacyjne: ocena opisowa;

2) religia / etyka: celujący, bardzo dobry, dobry,
dostateczny, dopuszczający, niedostateczny.

.....
podpis wychowawcy klasy

12. Świadcstwo ukończenia szkoły specjalnej przysposabiającej do pracy

Nr 32

str. 1

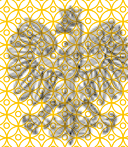

ŚWIADECTWO UKOŃCZENIA SZKOŁY PRZYSPOSABIAJĄCEJ DO PRACY

.....
imię (imiona) i nazwisko

.....
data urodzenia

.....
miejsce urodzenia

.....
numer PESEL

ukończył..... w roku szkolnym..... /.....

.....
nazwa szkoły specjalnej przysposabiającej do pracy

nr..... im.....

w..... woj.....

o trzyletnim okresie nauczania i zrealizował..... program przysposobienia do pracy opracowany z uwzględnieniem treści nauczania zawartych w podstawie programowej kształcenia ogólnego.

.....
miejsce

.....
dnia..... r.

Nr.....
m.p.

.....
pieczęć i podpis dyrektora

Świadcstwo jest dokumentem potwierdzającym przysposobienie do pracy.

MEN-1/32/2

WYNIKI KLASYFIKACJI KOŃCOWEJ

zachowanie

religia / etyka

Obowiązkowe zajęcia edukacyjne

funkcjonowanie osobiste i społeczne

zajęcia rozwijające komunikowanie się

zajęcia kształtujące kreatywność

przysposobienie do pracy

wychowanie fizyczne

Dodatkowe zajęcia edukacyjne

Inne zajęcia

Szczególne osiągnięcia

Skala ocen:

1) zachowanie, zajęcia edukacyjne: ocena opisowa;

2) religia / etyka: celujący, bardzo dobry, dobry,
dostateczny, dopuszczający, niedostateczny.

.....
podpis wychowawcy klasy

13. Świadectwo ukończenia szkoły policealnej

Nr 33

str. 1

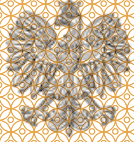

ŚWIADECTWO UKOŃCZENIA SZKOŁY POLICEALNEJ

.....
imię (imiona) i nazwisko

.....
data urodzenia

.....
miejsce urodzenia

.....
numer PESEL

ukończył..... w roku szkolnym.....

.....
nazwa szkoły policealnej

Nr imi.....

W..... woj.....

O..... okresie nauczania.....

.....
miejsce

.....
dnia..... F.....

Nr.....
m.p.....

.....
pieczęć i podpis dyrektora

MEN-1/33/2

WYNIKI KLASYFIKACJI KOŃCOWEJ
Obowiązkowe zajęcia edukacyjne

WYBORNIA

Dodatkowe zajęcia edukacyjne

Indywidualny program lub tok nauki

Szczegółne osiągnięcia

Skala ocen z zajęć edukacyjnych:
celujący, bardzo dobry, dobry,
dostateczny, dopuszczający, niedostateczny.

.....
podpis wychowawcy/opiekuna klasy

14. Indeksy

Nr 34

Format A6 105 x 148 mm

okładka str. 1

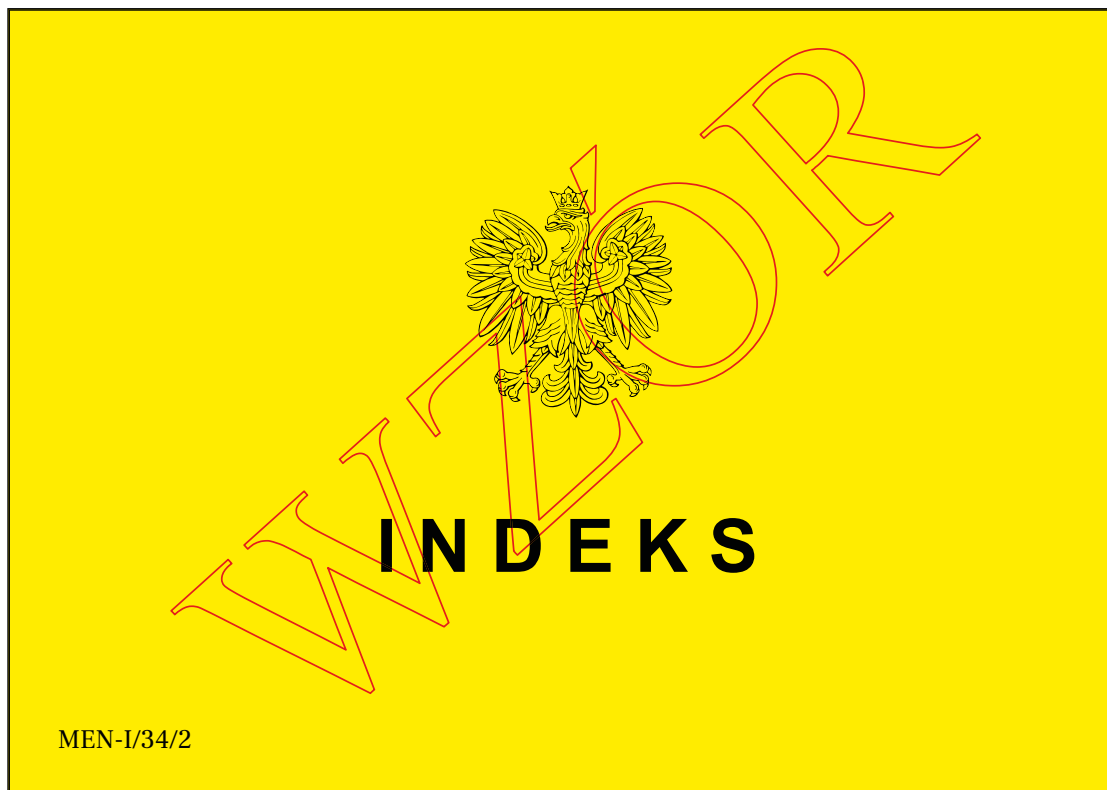

Nr 34

okładka str. 2

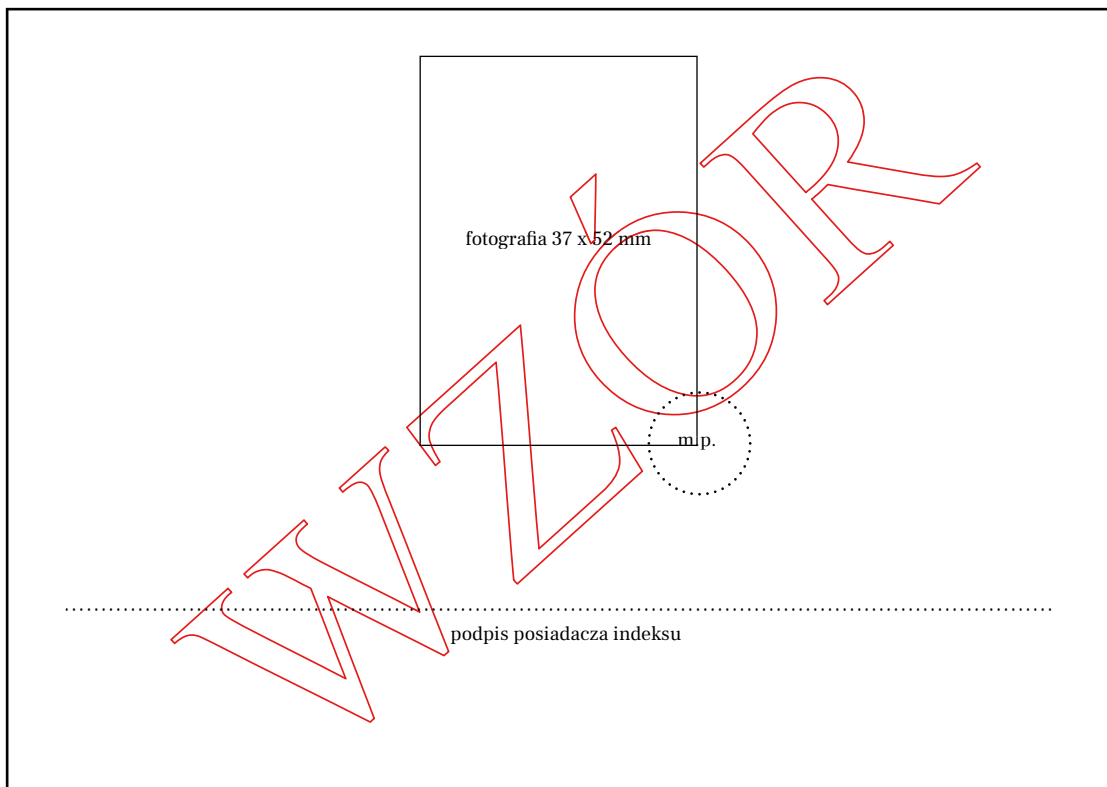

Nr 34

okładka str. 3

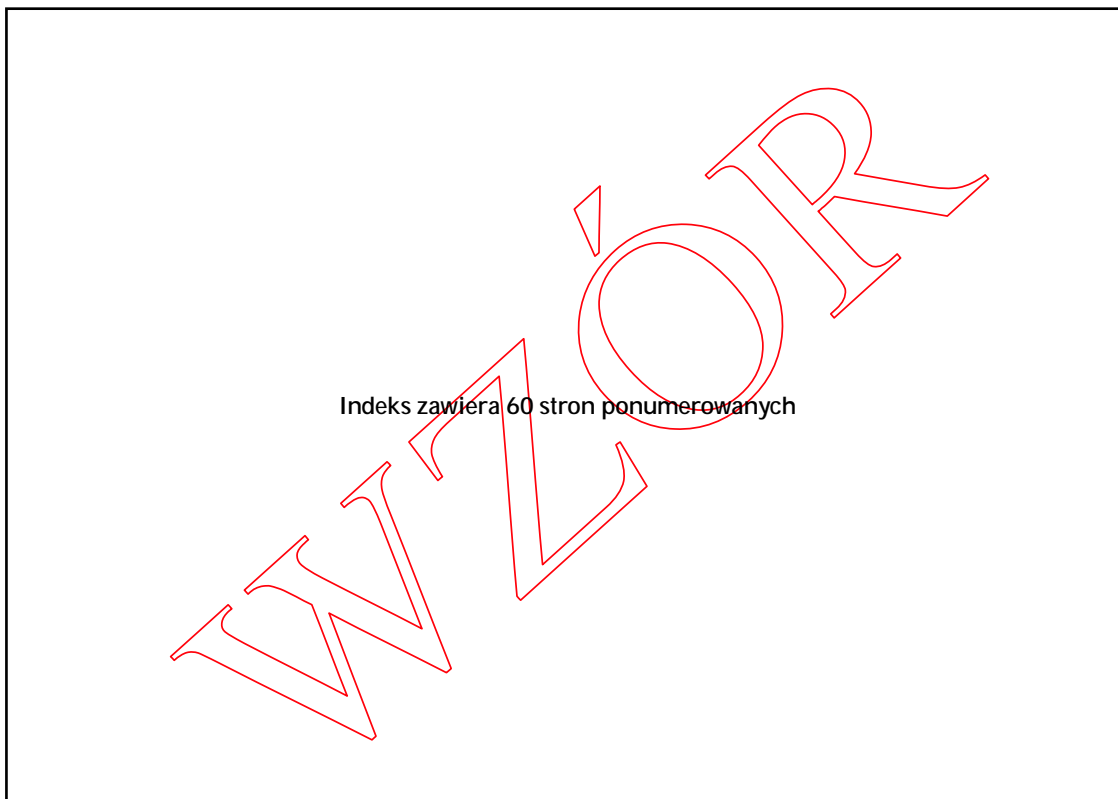

Nr 34

okładka str. 4

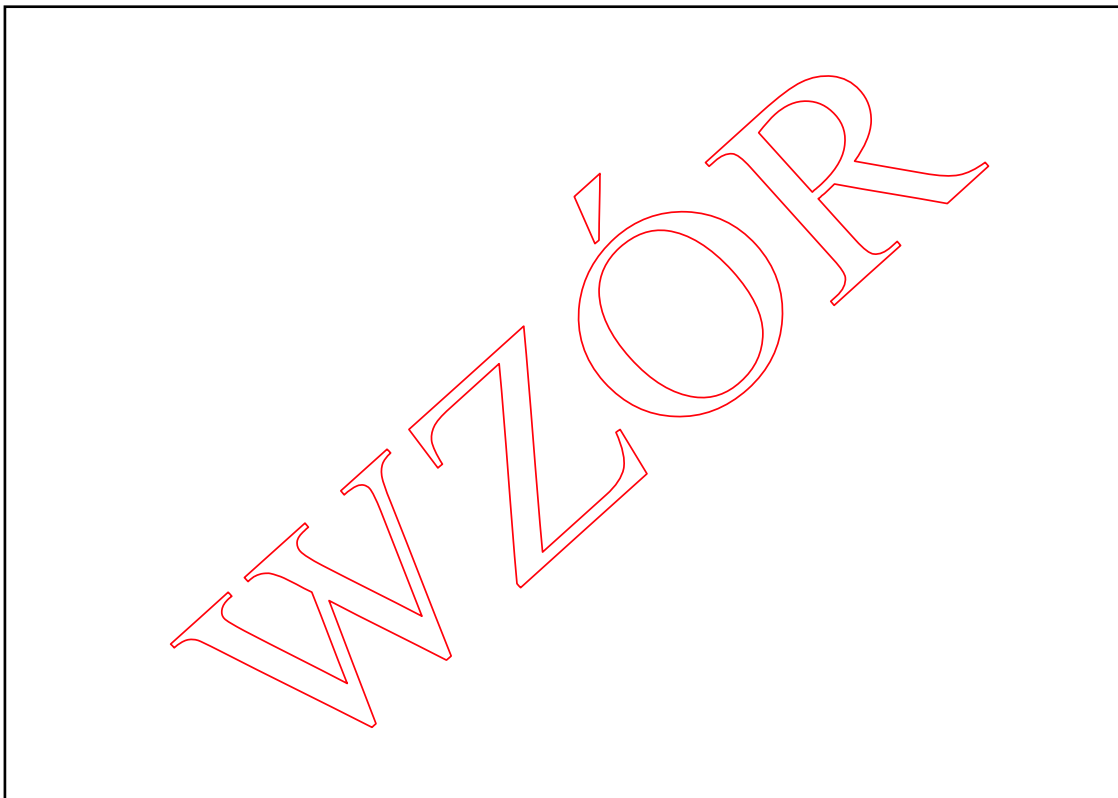

Nr 34

str. 1

1

.....
nazwa i adres szkoły

Okres nauczania

Podbudowa programowa

INDEKS

.....
imię (imiona)

.....
nazwisko

urodzone..... dnia

w numer PESEL

Nr
.....
m.p.

DYREKTOR
.....
pieczęć i podpis

.....
miejsowość dnia

Nr 34

strony parzyste 2 i 4

2

Imię i nazwisko

Poświadczenie

Rok szkolny	Wpisany na semestr	Podpis dyrektora	Pieczęć podłużna szkoły

3

.....
wpisu

Rok szkolny	Wpisany na semestr	Podpis dyrektora	Pieczęć podłużna szkoły

6

Imię i nazwisko

Informacja o indywidualnym programie lub toku nauki

.....

.....

Informacja o innowacjach lub eksperymentach

.....

.....

Data i przyczyna opuszczenia szkoły

.....

.....

data i podpis dyrektora szkoły

Nr 34

str. 7

7

Szczególne osiągnięcia

.....

.....

.....

.....

.....

.....

.....

.....

.....

.....

.....

.....

Nr 34

str. 8

8

Na podstawie przedstawionych dokumentów

.....

nazwy dokumentów

.....

.....

zaliczono następujące zajęcia edukacyjne:

Lp.	Zajęcia edukacyjne	Zakres zaliczenia	Ocena

			9
Lp.	Zajęcia edukacyjne	Zakres zaliczenia	Ocena

			11
Lp.	Zajęcia edukacyjne	Zakres zaliczenia	Ocena

Zwolnion..... z obowiązku uczęszczania na zaliczone zajęcia edukacyjne na podstawie

.....
podstawa prawna zwolnienia

.....

DYREKTOR

.....
pieczęć i podpis

....., dnia,
miejsowość

Nr 34

str. 58

58

..... pieczęć podłużna szkoły

..... imię (imiona) i nazwisko

przystąpił..... do egzaminu* przeprowadzonego przez Okręgową Komisję
Egzaminacyjną w

i uzyskał..... wynik

Otrzymał..... świadectwo ukończenia szkoły** nazwa szkoły

Nr wydane w dniu r.

.....
m.p. DYREKTOR
.....
pieczęć i podpis

.....
miejsowość dnia r.

* dotyczy egzaminu ósmoklasisty / ** dotyczy odpowiednio szkoły podstawowej lub liceum ogólnokształcącego

Nr 34

str. 59

59

60

WZÓR

Nr 35

Format A6 105 x 148 mm

okładka str. 1

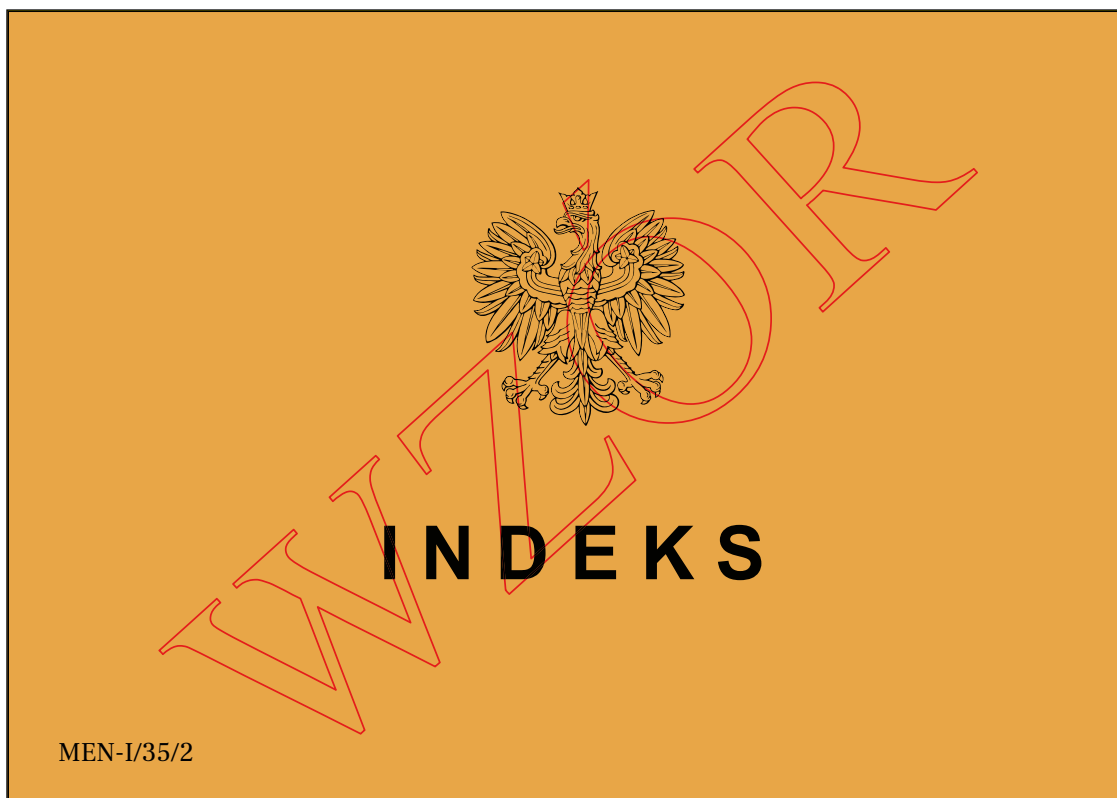

Nr 35

okładka str. 2

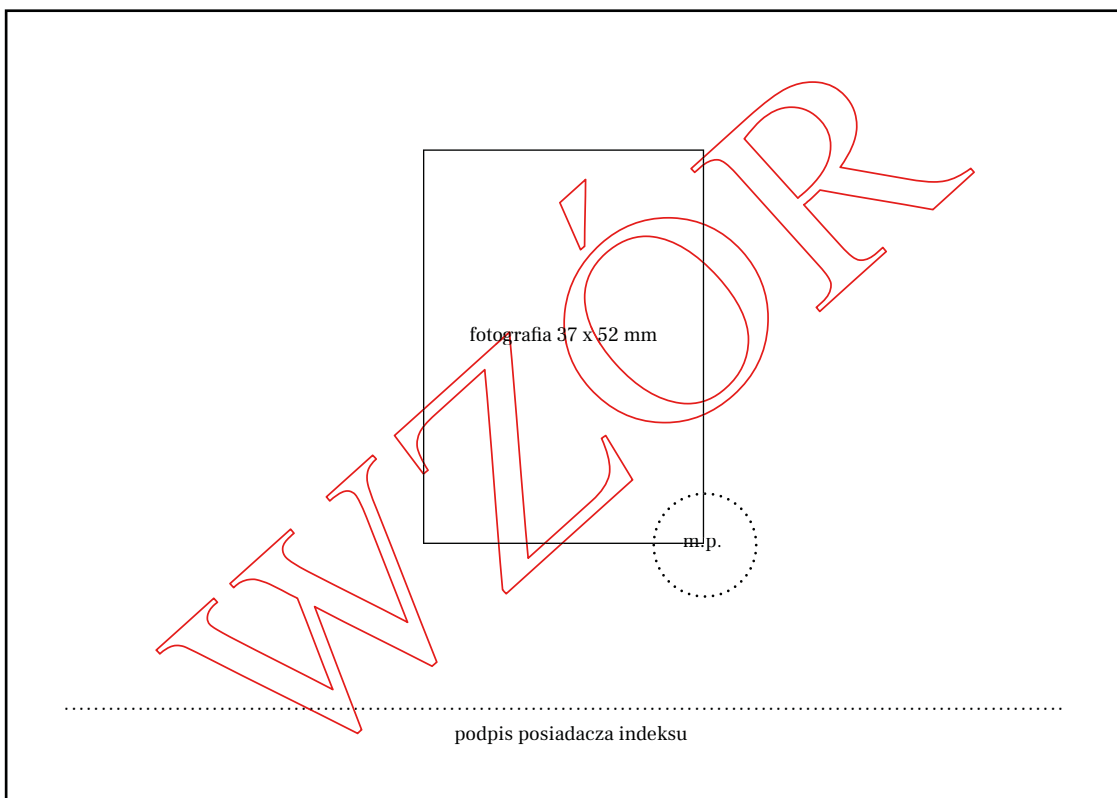

Nr 35

okładka str. 3

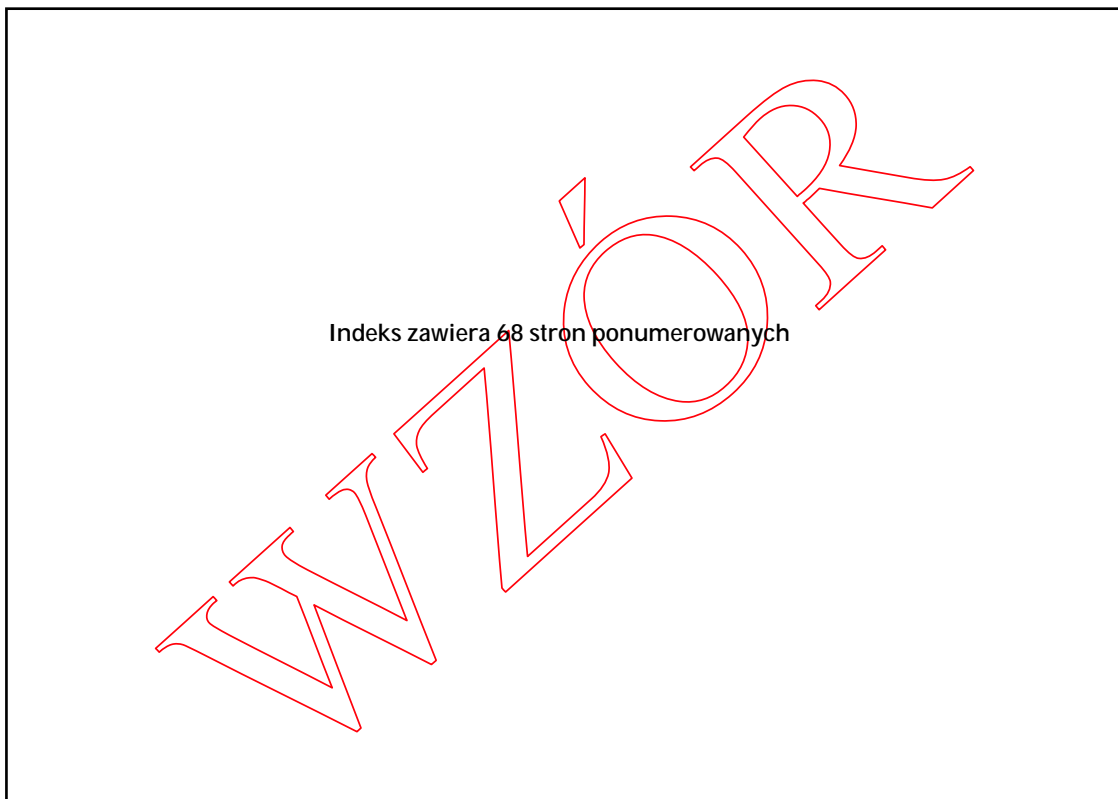

Nr 35

okładka str. 4

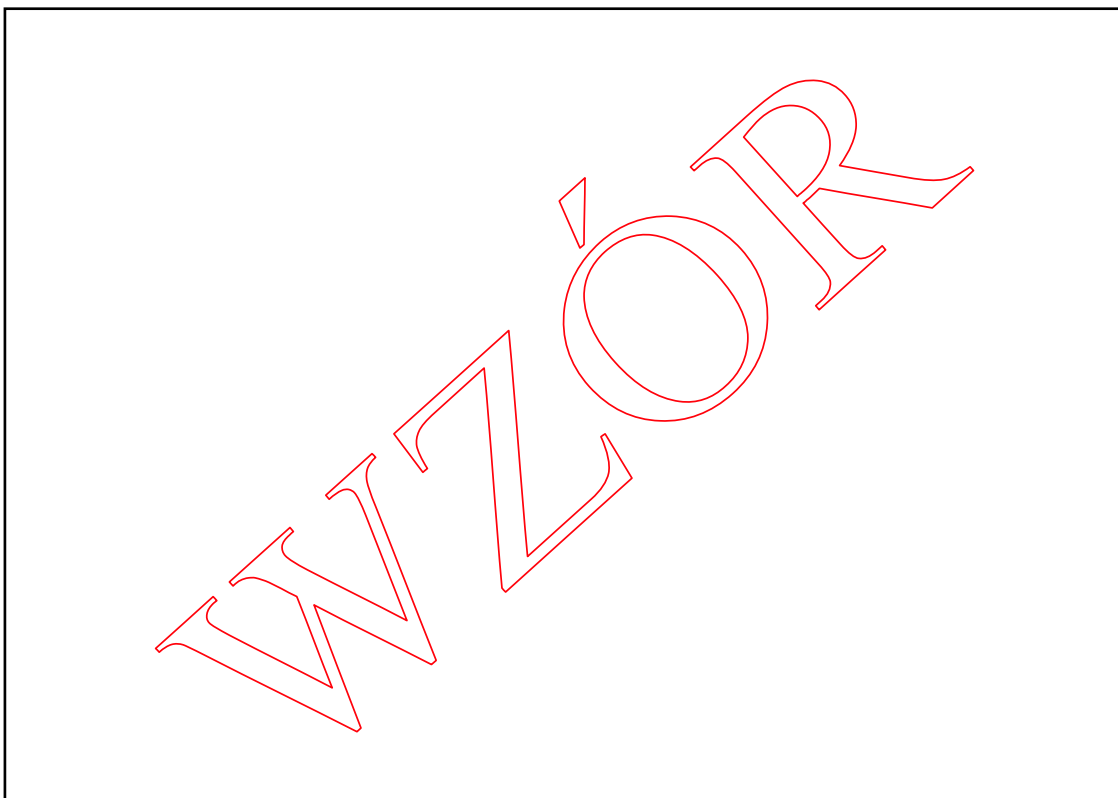

Nr 35

str. 1

1

.....
nazwa i adres szkoły

Zawód

Symbol cyfrowy zawodu

INDEKS

.....
imię (imiona)

.....
nazwisko

urodzon..... dnia r.

w numer PESEL

Nr
.....
miejscowość, dnia r.

m.p.

DYREKTOR
.....
pieczęć i podpis

Nr 35

str. 2

2

Imię i nazwisko

Poświadczenie

Rok szkolny	Wpisany na semestr	Podpis dyrektora	Pieczęć podłużna szkoły

3

.....
wpisu

Rok szkolny	Wpisany na semestr	Podpis dyrektora	Pieczęć podłużna szkoły

4

Imię i nazwisko

Informacja o indywidualnym programie lub toku nauki

.....

.....

Informacja o innowacjach lub eksperymentach

.....

.....

Data i przyczyna opuszczenia szkoły

.....

.....

data i podpis dyrektora szkoły

Nr 35

str. 5

5

Szczególne osiągnięcia

.....

.....

.....

.....

.....

.....

.....

.....

.....

.....

.....

.....

Nr 35

str. 6

6

Na podstawie przedstawionych dokumentów

.....
nazwy dokumentów

.....

.....

zaliczono następujące zajęcia edukacyjne:

Lp.	Zajęcia edukacyjne	Zakres zaliczenia	Ocena

Nr 35

strony nieparzyste od 9 do 47

9

Semestr
semestralnej

Ocena z egzaminu semestralnego przeprowadzonego w formie ustnej*	Ocena semestralna	Data i podpis nauczyciela	Ocena z egzaminu poprawkowego	Data i podpis nauczyciela

*Wypełnić w przypadku szkoły policealnej dla dorosłych.

Nr 35

strony parzyste od 48 do 62

48

Imię i nazwisko

Zajęcia praktyczne

Rok szkolny	Semestr	Nazwa i adres jednostki organizacyjnej, w której odbywają się zajęcia praktyczne lub praktyka zawodowa	Rodzaj zajęć

Nr 35

strony nieparzyste od 49 do 63

49

.....
i praktyka zawodowa

Czas trwania (od - do)	Liczba godzin	Potwierdzenie odbycia zajęć praktycznych lub praktyki zawodowej	
		ocena	data, podpis

Nr 35

str. 64

64

.....
pieczęć podłużna szkoły

.....
imię (imiona) i nazwisko

otrzymał..... świadectwo ukończenia szkoły

.....
nazwa szkoły

.....
Nr wydane w dniu r.

DYREKTOR

m.p.

.....
pieczęć i podpis

....., dnia r.
miejsowość

65

.....
pieczęć podłużna szkoły

.....
imię (imiona) i nazwisko

przystąpił..... do egzaminu przeprowadzonego przez Okręgową Komisję
Egzaminacyjną w

i uzyskał..... wynik

Otrzymał..... świadectwo potwierdzające kwalifikację w zawodzie

Nr wydane w dniu r.

DYREKTOR

.....
pieczęć i podpis

.....
miejsowość dnia r.

66

.....
pieczęć podłużna szkoły

.....
imię (imiona) i nazwisko

przystąpił..... do egzaminu przeprowadzonego przez Okręgową Komisję
Egzaminacyjną w

i uzyskał..... wynik

Otrzymał..... świadectwo potwierdzające kwalifikację w zawodzie

Nr wydane w dniu r.

DYREKTOR

.....
pieczęć i podpis

.....
miejsowość dnia r.

Nr 35

str. 67

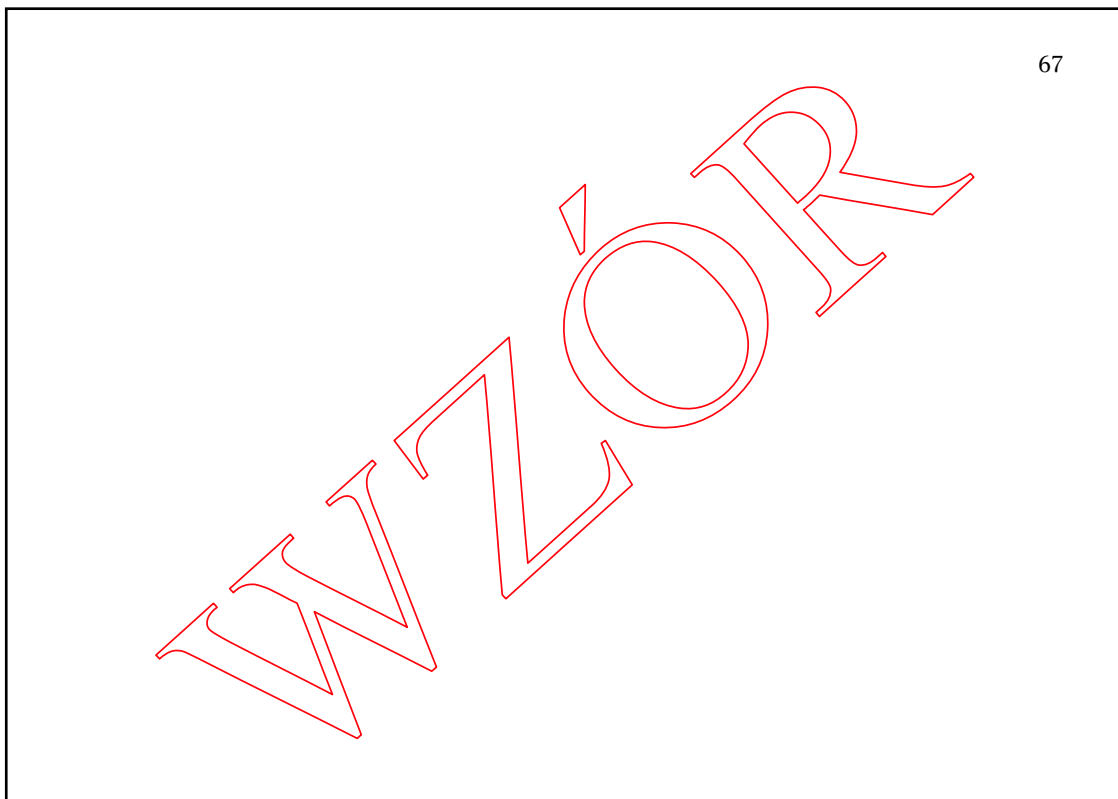

Nr 35

str. 68

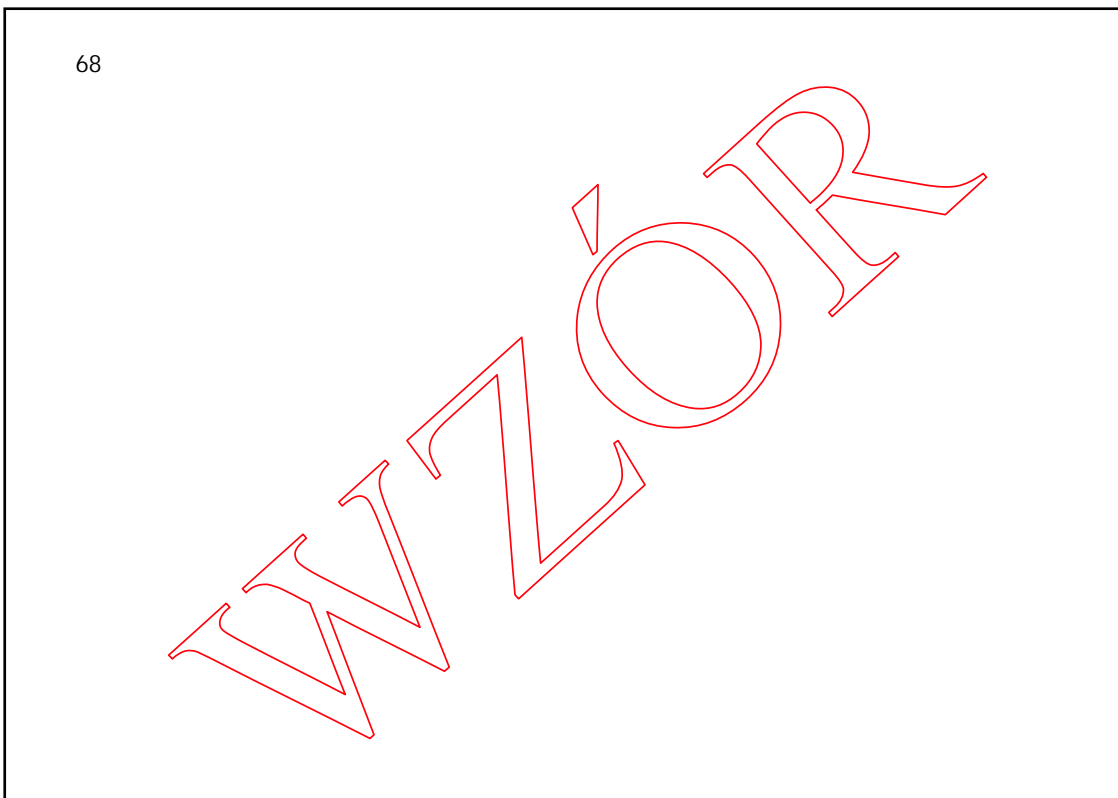

II. Arkusze ocen

1. Arkusze ocen wypełniane pismem ręcznym

Nr 36

str. 1

.....
pieczęć podłużna szkoły

**ARKUSZ OCEN UCZNIĄ
SZKOŁY PODSTAWOWEJ**

Szkoła jest wpisana do ewidencji szkół niepublicznych prowadzonej przez.....
pod numerem
wypełnia szkoła niepubliczna

.....
nazwa szkoły
.....
.....

.....
imię (imiona) i nazwisko

Urodzon..... dniar. w
numer PESEL

--	--	--	--	--	--	--	--	--	--	--	--

Przyjęt... w roku szkolnym /do klasy Wpisan..... do księgi uczniów pod numerem

Adres zamieszkania ucznia.....

Imiona i nazwiska rodziców i adresy ich zamieszkania

.....
pieczęć i podpis dyrektora szkoły

Informacja o indywidualnym programie lub toku nauki

Informacja o przedłużeniu okresu nauki

Informacja o spełnianiu obowiązku szkolnego poza szkołą

Informacja o innowacjach lub eksperymentach

Dokonano sprostowania świadectwa szkolnego promocyjnego

.....
data i podpis dyrektora szkoły

Wydano świadectwo ukończenia szkoły

.....
data i podpis nauczyciela

Wydano duplikat świadectwa

.....
data, tożsamość osoby odbierającej duplikat i oznaczenie dokumentu tożsamości oraz podpis dyrektora szkoły

Sporządzono kopię arkusza ocen

.....
data i podpis dyrektora szkoły

Data i przyczyna opuszczenia szkoły

.....
data i podpis dyrektora szkoły

Skala ocen: klasy I-III:

- 1) zachowanie, zajęcia edukacyjne: ocena opisowa,
- 2) religia / etyka: celujący, bardzo dobry, dostateczny, dopuszczający, niedostateczny;

klasy IV-VIII:

- 1) zachowanie: wzorowe, bardzo dobre, dobre, poprawne, nieodpowiednie, naganne,
- 2) zajęcia edukacyjne, religia / etyka: celujący, bardzo dobry, dobry, dostateczny, dopuszczający, niedostateczny.

Lp.	Rok szkolny	
	Klasa (słownie)	
	Numer kolejny w dzienniku lekcyjnym	
	Wyniki klasyfikacji	
1	Zachowanie	
2	Religia/ etyka	
3	Edukacja wczesnoszkolna	
4	Dodatkowe zajęcia edukacyjne	
5	Inne zajęcia	
6	Szczególne osiągnięcia	
7	Liczba opuszczonych godzin ogółem w tym nieusprawiedliwionych	
8	Data uchwały rady pedagogicznej: 1) promowany; 2) niepromowany.	
9	Data i podpis nauczyciela wypełniającego arkusz ocen	

Nr 36

str. 3

Lp.	Rok szkolny	
	Klasa (słownie)	
	Numer kolejny w dzienniku lekcyjnym	
	Wyniki klasyfikacji	
1	Zachowanie	
2	Religia/ etyka	
3	Edukacja wczesnoszkolna	
4	Dodatkowe zajęcia edukacyjne	
5	Inne zajęcia	
6	Szczególne osiągnięcia	
7	Liczba opuszczonych godzin ogółem	
	w tym nieusprawiedliwionych	
8	Data uchwały rady pedagogicznej: 1) promowany; 2) niepromowany.	
9	Data i podpis nauczyciela wypełniającego arkusz ocen	

Nr 36

str. 4

Lp.	Rok szkolny	
	Klasa (słownie)	
	Numer kolejny w dzienniku lekcyjnym	
	Wyniki klasyfikacji	
1	Zachowanie	
2	Religia/ etyka	
3	Edukacja wczesnoszkolna	
4	Dodatkowe zajęcia edukacyjne	
5	Inne zajęcia	
6	Szczególne osiągnięcia	
7	Liczba opuszczonych godzin ogółem	
	w tym nieusprawiedliwionych	
8	Data uchwały rady pedagogicznej: 1) promowany; 2) niepromowany.	
9	Data i podpis nauczyciela wypełniającego arkusz ocen	

Nr 36

str. 5

Lp.	Rok szkolny		
	Klasa (słownie)		
	Numer kolejny w dzienniku lekcyjnym		
		Wyniki klasyfikacji	Wyniki klasyfikacji
1	Zachowanie		
2	Religia / etyka		
Obowiązkowe zajęcia edukacyjne			
3	Język polski		
4	Język		
5	Język.....		
6	Muzyka		
7	Plastyka		
8	Historia		
9	Wiedza o społeczeństwie		
10	Przyroda		
11	Geografia		
12	Biologia		
13	Chemia		
14	Fizyka		
15	Matematyka		
16	Informatyka		
17	Technika		
18	Wychowanie fizyczne		
19	Edukacja dla bezpieczeństwa		
20			
21			
22			
Dodatkowe zajęcia edukacyjne			
23			
24			
25			
Inne zajęcia			
26			
27			
28			
29	Szczególne osiągnięcia		
30	Liczba opuszczonych godzin ogółem		
	w tym nieusprawiedliwionych		
31	1. Informacja o egzaminach: 1) poprawkowych; 2) klasyfikacyjnych. 2. Informacja o sprawdzianie wiadomości i umiejętności (zajęcia edukacyjne, ocena, data).		
32	Data uchwały rady pedagogicznej: 1) promowany (z wyróżnieniem); 2) niepromowany; 3) ukończył szkołę (z wyróżnieniem); 4) nie ukończył szkoły.		
33	Data i podpis nauczyciela wypełniającego arkusz ocen		

Nr 36

str. 6

Lp.	Rok szkolny		
	Klasa (słownie)		
	Numer kolejny w dzienniku lekcyjnym		
		Wyniki klasyfikacji	Wyniki klasyfikacji
1	Zachowanie		
2	Religia / etyka		
Obowiązkowe zajęcia edukacyjne			
3	Język polski		
4	Język		
5	Język		
6	Muzyka		
7	Plastyka		
8	Historia		
9	Wiedza o społeczeństwie		
10	Przyroda		
11	Geografia		
12	Biologia		
13	Chemia		
14	Fizyka		
15	Matematyka		
16	Informatyka		
17	Technika		
18	Wychowanie fizyczne		
19	Edukacja dla bezpieczeństwa		
20			
21			
22			
Dodatkowe zajęcia edukacyjne			
23			
24			
25			
Inne zajęcia			
26			
27			
28			
29	Szczególne osiągnięcia		
30	Liczba opuszczonych godzin ogółem		
	w tym nieusprawiedliwionych		
31	1. Informacja o egzaminach: 1) poprawkowych; 2) klasyfikacyjnych. 2. Informacja o sprawdzianie wiadomości i umiejętności (zajęcia edukacyjne, ocena, data).		
32	Data uchwały rady pedagogicznej: 1) promowany (z wyróżnieniem); 2) niepromowany; 3) ukończył szkołę (z wyróżnieniem); 4) nie ukończył szkoły.		
33	Data i podpis nauczyciela wypełniającego arkusz ocen		

Lp.	Rok szkolny		
	Klasa (słownie)		
	Numer kolejny w dzienniku lekcyjnym		
		Wyniki klasyfikacji	Wyniki klasyfikacji.....
1	Zachowanie		
2	Religia / etyka		
Obowiązkowe zajęcia edukacyjne			
3	Język polski		
4	Język		
5	Język.....		
6	Muzyka		
7	Plastyka		
8	Historia		
9	Wiedza o społeczeństwie		
10	Przyroda		
11	Geografia		
12	Biologia		
13	Chemia		
14	Fizyka		
15	Matematyka		
16	Informatyka		
17	Technika		
18	Wychowanie fizyczne		
19	Edukacja dla bezpieczeństwa		
20			
21			
22			
Dodatkowe zajęcia edukacyjne			
23			
24			
25			
Inne zajęcia			
26			
27			
28			
29	Szczególne osiągnięcia		
30	Liczba opuszczonych godzin ogółem		
	w tym nieusprawiedliwionych		
31	1. Informacja o egzaminach: 1) poprawkowych; 2) klasyfikacyjnych. 2. Informacja o sprawdzianie wiadomości i umiejętności (zajęcia edukacyjne, ocena, data).		
32	Data uchwały rady pedagogicznej: 1) promowany (z wyróżnieniem); 2) niepromowany; 3) ukończył szkołę (z wyróżnieniem); 4) nie ukończył szkoły.		
33	Data i podpis nauczyciela wypełniającego arkusz ocen		

Nr 36

str. 8

Lp.	Rok szkolny		
	Klasa (słownie)		
	Numer kolejny w dzienniku lekcyjnym		
		Wyniki klasyfikacji	Wyniki klasyfikacji.....
1	Zachowanie		
2	Religia / etyka		
Obowiązkowe zajęcia edukacyjne			
3	Język polski		
4	Język		
5	Język.....		
6	Muzyka		
7	Plastyka		
8	Historia		
9	Wiedza o społeczeństwie		
10	Przyroda		
11	Geografia		
12	Biologia		
13	Chemia		
14	Fizyka		
15	Matematyka		
16	Informatyka		
17	Technika		
18	Wychowanie fizyczne		
19	Edukacja dla bezpieczeństwa		
20			
21			
22			
Dodatkowe zajęcia edukacyjne			
23			
24			
25			
Inne zajęcia			
26			
27			
28			
29	Szczególne osiągnięcia		
30	Liczba opuszczonych godzin ogółem w tym nieusprawiedliwionych		
31	1. Informacja o egzaminach: 1) poprawkowych; 2) klasyfikacyjnych. 2. Informacja o sprawdzianie wiadomości i umiejętności (zajęcia edukacyjne, ocena, data).		
32	Data uchwały rady pedagogicznej: 1) promowany (z wyróżnieniem); 2) niepromowany; 3) ukończył szkołę (z wyróżnieniem); 4) nie ukończył szkoły.		
33	Data i podpis nauczyciela wypełniającego arkusz ocen		

Nr 36

str. 9

Lp.	Rok szkolny		
	Klasa (słownie)		
	Numer kolejny w dzienniku lekcyjnym		
		Wyniki klasyfikacji	Wyniki klasyfikacji.....
1	Zachowanie		
2	Religia / etyka		
Obowiązkowe zajęcia edukacyjne			
3	Język polski		
4	Język		
5	Język.....		
6	Muzyka		
7	Plastyka		
8	Historia		
9	Wiedza o społeczeństwie		
10	Przyroda		
11	Geografia		
12	Biologia		
13	Chemia		
14	Fizyka		
15	Matematyka		
16	Informatyka		
17	Technika		
18	Wychowanie fizyczne		
19	Edukacja dla bezpieczeństwa		
20			
21			
22			
Dodatkowe zajęcia edukacyjne			
23			
24			
25			
Inne zajęcia			
26			
27			
28			
29	Szczególne osiągnięcia		
30	Liczba opuszczonych godzin ogółem		
	w tym nieusprawiedliwionych		
31	1. Informacja o egzaminach: 1) poprawkowych; 2) klasyfikacyjnych. 2. Informacja o sprawdzianie wiadomości i umiejętności (zajęcia edukacyjne, ocena, data).		
32	Data uchwały rady pedagogicznej: 1) promowany (z wyróżnieniem); 2) niepromowany; 3) ukończył szkołę (z wyróżnieniem); 4) nie ukończył szkoły.		
33	Data i podpis nauczyciela wypełniającego arkusz ocen		
34	Wynik egzaminu ósmoklasisty oraz data i podpis nauczyciela wypełniającego arkusz ocen		

.....
pieczęć podłużna szkoły

**ARKUSZ OCEN UCZNIĄ
Z NIEPEŁNOSPRAWNOŚCIĄ
INTELEKTUALNĄ W STOPNIU
UMIARKOWANYM LUB ZNACZNYM
UCZĘSZCZAJĄCEGO DO SZKOŁY
PODSTAWOWEJ**

Szkola jest wpisana do ewidencji szkół niepublicznych prowadzonej przez
.....
.....
pod numerem
wypełnia szkoła niepubliczna

.....
nazwa szkoły
.....
.....

.....
imię (imiona) i nazwisko
Urodzon..... dnia I. W

numer PESEL

--	--	--	--	--	--	--	--	--	--

Przyjęt... w roku szkolnym /do klasy Wpisan..... do księgi uczniów pod numerem

Adres zamieszkania ucznia

Imiona i nazwiska rodziców i adresy ich zamieszkania

.....
.....

.....
pieczęć i podpis dyrektora szkoły

Informacja o indywidualnym programie edukacyjno-terapeutycznym

Informacja o przedłużeniu okresu nauki

Informacja o spełnianiu obowiązku szkolnego poza szkołą

Informacja o innowacjach lub eksperymentach

Dokonano sprostowania świadectwa szkolnego promocyjnego

data i podpis dyrektora szkoły

Wydano świadectwo ukończenia szkoły

data i podpis nauczyciela

Wydano duplikat świadectwa

data, tożsamość osoby odbierającej duplikat i oznaczenie dokumentu tożsamości oraz podpis dyrektora szkoły

Sporządzono kopię arkusza ocen

data i podpis dyrektora szkoły

Data i przyczyna opuszczenia szkoły

data i podpis dyrektora szkoły

Skala ocen:

- 1) zachowanie, zajęcia edukacyjne: ocena opisowa;
- 2) religia / etyka: celujący, bardzo dobry, dobry, dostateczny, dopuszczający, niedostateczny.

Nr 37

str. 2

Lp.	Rok szkolny	
	Klasa (słownie)	
	Numer kolejny w dzienniku lekcyjnym	
	Wyniki klasyfikacji	
1	Zachowanie	
2	Religia/ etyka	
Obowiązkowe zajęcia edukacyjne		
3	Funkcjonowanie osobiste i społeczne	
4	Zajęcia rozwijające komunikowanie się	
5	Zajęcia rozwijające kreatywność	
6	Wychowanie fizyczne	
7	Dodatkowe zajęcia edukacyjne	
8	Inne zajęcia	
9	Szczególne osiągnięcia	
10	Liczba opuszczonych godzin ogółem	
	w tym nieusprawiedliwionych	
11	Data uchwały rady pedagogicznej: 1) promowany; 2) niepromowany; 3) ukończył szkołę; 4) nie ukończył szkoły.	
12	Data i podpis nauczyciela wypełniającego arkusz ocen	

Lp.	Rok szkolny	
	Klasa (słownie)	
	Numer kolejny w dzienniku lekcyjnym	
		Wyniki klasyfikacji
1	Zachowanie	
2	Religia/ etyka	
	Obowiązkowe zajęcia edukacyjne	
3	Funkcjonowanie osobiste i społeczne	
4	Zajęcia rozwijające komunikowanie się	
5	Zajęcia rozwijające kreatywność	
6	Wychowanie fizyczne	
7	Dodatkowe zajęcia edukacyjne	
8	Inne zajęcia	
9	Szczególne osiągnięcia	
10	Liczba opuszczonych godzin ogółem	
	w tym nieusprawiedliwionych	
11	Data uchwały rady pedagogicznej: 1) promowany; 2) niepromowany; 3) ukończył szkołę; 4) nie ukończył szkoły.	
12	Data i podpis nauczyciela wypełniającego arkusz ocen	

Lp.	Rok szkolny	
	Klasa (słownie)	
	Numer kolejny w dzienniku lekcyjnym	
		Wyniki klasyfikacji
1.	Zachowanie	
2.	Religia/ etyka	
	Obowiązkowe zajęcia edukacyjne	
3	Funkcjonowanie osobiste i społeczne	
4	Zajęcia rozwijające komunikowanie się	
5	Zajęcia rozwijające kreatywność	
6	Wychowanie fizyczne	
7	Dodatkowe zajęcia edukacyjne	
8	Inne zajęcia	
9	Szczególne osiągnięcia	
10	Liczba opuszczonych godzin ogółem	
	w tym nieusprawiedliwionych	
11	Data uchwały rady pedagogicznej: 1) promowany; 2) niepromowany; 3) ukończył szkołę; 4) nie ukończył szkoły.	
12	Data i podpis nauczyciela wypełniającego arkusz ocen	

Lp.	Rok szkolny	
	Klasa (słownie)	
	Numer kolejny w dzienniku lekcyjnym	
		Wyniki klasyfikacji
1	Zachowanie	
2	Religia/ etyka	
	Obowiązkowe zajęcia edukacyjne	
3	Funkcjonowanie osobiste i społeczne	
4	Zajęcia rozwijające komunikowanie się	
5.	Zajęcia rozwijające kreatywność	
6	Wychowanie fizyczne	
7	Dodatkowe zajęcia edukacyjne	
8	Inne zajęcia	
9	Szczególne osiągnięcia	
10	Liczba opuszczonych godzin ogółem	
	w tym nieusprawiedliwionych	
11	Data uchwały rady pedagogicznej: 1) promowany; 2) niepromowany; 3) ukończył szkołę; 4) nie ukończył szkoły.	
12	Data i podpis nauczyciela wypełniającego arkusz ocen	

Lp.	Rok szkolny	
	Klasa (słownie)	
	Numer kolejny w dzienniku lekcyjnym	
		Wyniki klasyfikacji
1	Zachowanie	
2	Religia/ etyka	
	Obowiązkowe zajęcia edukacyjne	
3	Funkcjonowanie osobiste i społeczne	
4	Zajęcia rozwijające komunikowanie się	
5	Zajęcia rozwijające kreatywność	
6	Wychowanie fizyczne	
7	Dodatkowe zajęcia edukacyjne	
8	Inne zajęcia	
9	Szczególne osiągnięcia	
10	Liczba opuszczonych godzin ogółem	
	w tym nieusprawiedliwionych	
11	Data uchwały rady pedagogicznej: 1) promowany; 2) niepromowany; 3) ukończył szkołę; 4) nie ukończył szkoły.	
12	Data i podpis nauczyciela wypełniającego arkusz ocen	

Lp.	Rok szkolny	
	Klasa (słownie)	
	Numer kolejny w dzienniku lekcyjnym	
		Wyniki klasyfikacji
1	Zachowanie	
2	Religia/ etyka	
	Obowiązkowe zajęcia edukacyjne	
3	Funkcjonowanie osobiste i społeczne	
4	Zajęcia rozwijające komunikowanie się	
5	Zajęcia rozwijające kreatywność	
6	Wychowanie fizyczne	
7	Dodatkowe zajęcia edukacyjne	
8	Inne zajęcia	
9	Szczególne osiągnięcia	
10	Liczba opuszczonych godzin ogółem	
	w tym nieusprawiedliwionych	
11	Data uchwały rady pedagogicznej: 1) promowany; 2) niepromowany; 3) ukończył szkołę; 4) nie ukończył szkoły.	
12	Data i podpis nauczyciela wypełniającego arkusz ocen	

Lp.	Rok szkolny	
	Klasa (słownie)	
	Numer kolejny w dzienniku lekcyjnym	
		Wyniki klasyfikacji
1	Zachowanie	
2	Religia/ etyka	
	Obowiązkowe zajęcia edukacyjne	
3	Funkcjonowanie osobiste i społeczne	
4	Zajęcia rozwijające komunikowanie się	
5	Zajęcia rozwijające kreatywność	
6	Wychowanie fizyczne	
7	Dodatkowe zajęcia edukacyjne	
8	Inne zajęcia	
9	Szczególne osiągnięcia	
10	Liczba opuszczonych godzin ogółem	
	w tym nieusprawiedliwionych	
11	Data uchwały rady pedagogicznej: 1) promowany; 2) niepromowany; 3) ukończył szkołę; 4) nie ukończył szkoły.	
12	Data i podpis nauczyciela wypełniającego arkusz ocen	

Lp.	Rok szkolny	
	Klasa (słownie)	
	Numer kolejny w dzienniku lekcyjnym	
		Wyniki klasyfikacji
1	Zachowanie	
2	Religia/ etyka	
	Obowiązkowe zajęcia edukacyjne	
3	Funkcjonowanie osobiste i społeczne	
4	Zajęcia rozwijające komunikowanie się	
5	Zajęcia rozwijające kreatywność	
6	Wychowanie fizyczne	
7	Dodatkowe zajęcia edukacyjne	
8	Inne zajęcia	
9	Szczególne osiągnięcia	
10	Liczba opuszczonych godzin ogółem	
	w tym nieusprawiedliwionych	
11	Data uchwały rady pedagogicznej: 1) promowany; 2) niepromowany; 3) ukończył szkołę; 4) nie ukończył szkoły.	
12	Data i podpis nauczyciela wypełniającego arkusz ocen	

Nr 38

str. 1

**ARKUSZ OCEN UCZNI
Z NIEPEŁNOSPRAWNOŚCIĄ
INTELEKTUALNĄ
W STOPNIU UMIARKOWANYM LUB
ZNACZNYM ORAZ UCZNI
Z NIEPEŁNOSPRAWNOŚCIAMI
SPRZEŻONYMI UCZĘSZCZAJĄCEGO DO
SZKOŁY SPECJALNEJ PRZYSPOSABIAJĄCEJ
DO PRACY**

.....
pieczęć podłużna szkoły

Szkoła jest wpisana do ewidencji szkół niepublicznych prowadzonej przez pod numerem..... Szkoła posiada uprawnienia szkoły publicznej nadane przez decyzją numer..... z dnia <p style="text-align: center;"><i>wypełnia szkoła niepubliczna</i></p>
--

.....
nazwa szkoły
.....
.....

..... imię (imiona) i nazwisko
Urodzon..... dnia r. w
numer PESEL

--	--	--	--	--	--	--	--	--	--	--	--	--	--	--	--	--	--	--	--

Przyjęt... w roku szkolnym / do klasy Wpisan..... do księgi uczniów pod numerem

Adres zamieszkania ucznia

Imiona i nazwiska rodziców i adresy ich zamieszkania

.....
.....

.....
Informacja o indywidualnym programie edukacyjno-terapeutycznym

.....
Informacja o przedłużeniu okresu nauki

.....
Informacja o innowacjach lub eksperymentach

.....
Dokonano sprostowania świadectwa szkolnego promocyjnego

.....
Wydano świadectwo ukończenia szkoły

.....
Wydano duplikat świadectwa

.....
Sporządzono kopię arkusza ocen

.....
Data i przyczyna opuszczenia szkoły

- Skala ocen:
- 1) zachowanie, zajęcia edukacyjne: ocena opisowa;
 - 2) religia / etyka: celujący, bardzo dobry, dobry, dostateczny, dopuszczający, niedostateczny.
- MEN-I/38/2**

Nr 38

str. 2

Lp.	Rok szkolny	
	Klasa (słownie)	
	Numer kolejny w dzienniku lekcyjnym	
		Wyniki klasyfikacji
1	Zachowanie	
2	Religia/ etyka	
	Obowiązkowe zajęcia edukacyjne	
3	Funkcjonowanie osobiste i społeczne	
4	Zajęcia rozwijające komunikowanie się	
5	Zajęcia kształtujące kreatywność	
6	Przysposobienie do pracy	
7	Wychowanie fizyczne	
8	Dodatkowe zajęcia edukacyjne	
9	Inne zajęcia	
10	Szczególne osiągnięcia	
11	Liczba opuszczonych godzin ogółem	
	w tym nieusprawiedliwionych	
12	Data uchwały rady pedagogicznej: 1) promowany; 2) niepromowany; 3) ukończył szkołę; 4) nie ukończył szkoły.	
13	Data i podpis nauczyciela wypełniającego arkusz ocen	

Nr 38

str. 3

Lp.	Rok szkolny	
	Klasa (słownie)	
	Numer kolejny w dzienniku lekcyjnym	
	Wyniki klasyfikacji	
1	Zachowanie	
2	Religia/ etyka	
	Obowiązkowe zajęcia edukacyjne	
3	Funkcjonowanie osobiste i społeczne	
4	Zajęcia rozwijające komunikowanie się	
5	Zajęcia kształtujące kreatywność	
6	Przysposobienie do pracy	
7	Wychowanie fizyczne	
8	Dodatkowe zajęcia edukacyjne	
9	Inne zajęcia	
10	Szczególne osiągnięcia	
11	Liczba opuszczonych godzin ogółem	
	w tym nieusprawiedliwionych	
12	Data uchwały rady pedagogicznej: 1) promowany; 2) niepromowany; 3) ukończył szkołę; 4) nie ukończył szkoły.	
13	Data i podpis nauczyciela wypełniającego arkusz ocen	

Nr 38

str. 4

Lp.	Rok szkolny	
	Klasa (słownie)	
	Numer kolejny w dzienniku lekcyjnym	
		Wyniki klasyfikacji
1	Zachowanie	
2	Religia/ etyka	
	Obowiązkowe zajęcia edukacyjne	
3	Funkcjonowanie osobiste i społeczne	
4	Zajęcia rozwijające komunikowanie się	
5	Zajęcia kształtujące kreatywność	
6	Przysposobienie do pracy	
7	Wychowanie fizyczne	
8	Dodatkowe zajęcia edukacyjne	
9	Inne zajęcia	
10	Szczególne osiągnięcia	
11	Liczba opuszczonych godzin ogółem	
	w tym nieusprawiedliwionych	
12	Data uchwały rady pedagogicznej: 1) promowany; 2) niepromowany; 3) ukończył szkołę; 4) nie ukończył szkoły.	
13	Data i podpis nauczyciela wypełniającego arkusz ocen	

ZAJĘCIA PRAKTYCZNE

Rok szkolny	Klasa	Nazwa i adres jednostki organizacyjnej, w której prowadzone są zajęcia praktyczne	Rodzaj zajęć	Liczba godzin	Ocena	Data i podpis osoby wypełniającej arkusz ocen

.....
pieczęć podłużna szkoły

**ARKUSZ OCEN UCZNIĄ
LICEUM OGÓLNOKSZTAŁCĄCEGO**

Szkoła jest wpisana do ewidencji szkół niepublicznych prowadzonej przez
.....
pod numerem..... Szkoła posiada uprawnienia szkoły publicznej
nadane przez
..... decyzją numer..... z dnia
wypełnia szkoła niepubliczna

.....
nazwa szkoły
.....
.....

.....
imię (imiona) i nazwisko
Urodzon..... dnia r. w
numer PESEL

--	--	--	--	--	--	--	--	--	--	--	--

Przyjęt..... w roku szkolnym / do klasy Wpisan..... do księgi uczniów pod numerem

Adres zamieszkania ucznia

Imiona i nazwiska rodziców i adresy ich zamieszkania

.....
.....
.....

.....
pieczęć i podpis dyrektora szkoły

Informacja o indywidualnym programie lub toku nauki

.....

Informacja o przedłużeniu okresu nauki

.....

Informacja o spełnianiu obowiązku nauki poza szkołą

.....

Informacja o innowacjach lub eksperymentach

.....

Dokonano sprostowania świadectwa szkolnego promocyjnego

data i podpis dyrektora szkoły

Wydano świadectwo ukończenia szkoły

data i podpis nauczyciela

Wydano duplikat świadectwa

data, tożsamość osoby odbierającej duplikat i oznaczenie dokumentu tożsamości oraz podpis dyrektora szkoły

.....

Sporządzono kopię arkusza ocen

data i podpis dyrektora szkoły

Data i przyczyna opuszczenia szkoły

.....

data i podpis dyrektora szkoły

Skala ocen:

- 1) zachowanie: wzorowe, bardzo dobre, dobre, poprawne, nieodpowiednie, naganne;
- 2) zajęcia edukacyjne, religia/ etyka: celujący, bardzo dobry, dobry, dostateczny, dopuszczający, niedostateczny.

Lp.	Rok szkolny		
	Klasa (słownie)		
	Numer kolejny w dzienniku lekcyjnym		
		Wyniki klasyfikacji	Wyniki klasyfikacji
1	Zachowanie		
2	Religia / etyka		
Obowiązkowe zajęcia edukacyjne			
3	Język polski		
4	Język		
5	Język.....		
6	Filozofia		
7	Plastyka		
8	Muzyka		
9	Historia		
10	Wiedza o społeczeństwie		
11	Podstawy przedsiębiorczości		
12	Geografia		
13	Biologia		
14	Chemia		
15	Fizyka		
16	Matematyka		
17	Informatyka		
18	Wychowanie fizyczne		
19	Edukacja dla bezpieczeństwa		
20			
21			
przedmioty uzupełniające:			
22			
23			
24			
Dodatkowe zajęcia edukacyjne			
25			
26			
27			
Inne zajęcia			
28			
29			
30			
31	Szczególne osiągnięcia		
32	Liczba opuszczonych godzin ogółem		
	w tym nieusprawiedliwionych		
33	1. Informacja o egzaminach: 1) poprawkowych; 2) klasyfikacyjnych. 2. Informacja o sprawdzianie wiadomości i umiejętności (zajęcia edukacyjne, ocena, data).		
34	Data uchwały rady pedagogicznej: 1) promowany (z wyróżnieniem); 2) niepromowany; 3) ukończył szkołę (z wyróżnieniem); 4) nie ukończył szkoły.		
35	Data i podpis nauczyciela wypełniającego arkusz ocen		

Nr 39

str. 3

Lp.	Rok szkolny		
	Klasa (słownie)		
	Numer kolejny w dzienniku lekcyjnym		
		Wyniki klasyfikacji rocznej	Wyniki klasyfikacji rocznej
1	Zachowanie		
2	Religia / etyka		
Obowiązkowe zajęcia edukacyjne			
3	Język polski		
4	Język		
5	Język.....		
6	Filozofia		
7	Plastyka		
8	Muzyka		
9	Historia		
10	Wiedza o społeczeństwie		
11	Podstawy przedsiębiorczości		
12	Geografia		
13	Biologia		
14	Chemia		
15	Fizyka		
16	Matematyka		
17	Informatyka		
18	Wychowanie fizyczne		
19	Edukacja dla bezpieczeństwa		
20			
21			
przedmioty uzupełniające:			
22			
23			
24			
Dodatkowe zajęcia edukacyjne			
25			
26			
27			
Inne zajęcia			
28			
29			
30			
31	Szczególne osiągnięcia		
32	Liczba opuszczonych godzin ogółem w tym nieusprawiedliwionych		
33	1. Informacja o egzaminach: 1) poprawkowych; 2) klasyfikacyjnych. 2. Informacja o sprawdzianie wiadomości i umiejętności (zajęcia edukacyjne, ocena, data).		
34	Data uchwały rady pedagogicznej: 1) promowany (z wyróżnieniem); 2) niepromowany; 3) ukończył szkołę (z wyróżnieniem); 4) nie ukończył szkoły.		
35	Data i podpis nauczyciela wypełniającego arkusz ocen		

Nr 39

str. 4

Lp.	Rok szkolny		
	Klasa (słownie)		
	Numer kolejny w dzienniku lekcyjnym		
		Wyniki klasyfikacji	Wyniki klasyfikacji
1	Zachowanie		
2	Religia / etyka		
Obowiązkowe zajęcia edukacyjne			
3	Język polski		
4	Język		
5	Język		
6	Filozofia		
7	Plastyka		
8	Muzyka		
9	Historia		
10	Wiedza o społeczeństwie		
11	Podstawy przedsiębiorczości		
12	Geografia		
13	Biologia		
14	Chemia		
15	Fizyka		
16	Matematyka		
17	Informatyka		
18	Wychowanie fizyczne		
19	Edukacja dla bezpieczeństwa		
20			
21			
przedmioty uzupełniające:			
22			
23			
24			
Dodatkowe zajęcia edukacyjne			
25			
26			
27			
Inne zajęcia			
28			
29			
30			
31	Szczególne osiągnięcia		
32	Liczba opuszczonych godzin ogółem w tym nieusprawiedliwionych		
33	1. Informacja o egzaminach: 1) poprawkowych; 2) klasyfikacyjnych. 2. Informacja o sprawdzianie wiadomości i umiejętności (zajęcia edukacyjne, ocena, data)		
34	Data uchwały rady pedagogicznej: 1) promowany (z wyróżnieniem); 2) niepromowany; 3) ukończył szkołę (z wyróżnieniem); 4) nie ukończył szkoły.		
35	Data i podpis nauczyciela wypełniającego arkusz ocen		

Nr 39

str. 5

Lp.	Rok szkolny		
	Klasa (słownie)		
	Numer kolejny w dzienniku lekcyjnym		
		Wyniki klasyfikacji	Wyniki klasyfikacji
1	Zachowanie		
2	Religia / etyka		
Obowiązkowe zajęcia edukacyjne			
3	Język polski		
4	Język		
5	Język		
6	Filozofia		
7	Plastyka		
8	Muzyka		
9	Historia		
10	Wiedza o społeczeństwie		
11	Podstawy przedsiębiorczości		
12	Geografia		
13	Biologia		
14	Chemia		
15	Fizyka		
16	Matematyka		
17	Informatyka		
18	Wychowanie fizyczne		
19	Edukacja dla bezpieczeństwa		
20			
21			
przedmioty uzupełniające:			
22			
23			
24			
Dodatkowe zajęcia edukacyjne			
25			
26			
27			
Inne zajęcia			
28			
29			
30			
31	Szczególne osiągnięcia		
32	Liczba opuszczonych godzin ogółem w tym nieusprawiedliwionych		
33	1. Informacja o egzaminach: 1) poprawkowych; 2) klasyfikacyjnych. 2. Informacja o sprawdzianie wiadomości i umiejętności (zajęcia edukacyjne, ocena, data).		
34	Data uchwały rady pedagogicznej: 1) promowany (z wyróżnieniem); 2) niepromowany; 3) ukończył szkołę (z wyróżnieniem); 4) nie ukończył szkoły.		
35	Data i podpis nauczyciela wypełniającego arkusz ocen		

.....
pieczęć podłużna szkoły

**ARKUSZ OCEN UCZNI
TECHNIKUM**

Szkoła jest wpisana do ewidencji szkół niepublicznych prowadzonej przez
.....
pod numerem..... Szkoła posiada uprawnienia szkoły publicznej
nadane przez
..... decyzją numer z dnia
..... <i>wypełnia szkoła niepubliczna</i>

.....
nazwa szkoły
.....
.....

.....
imię (imiona) i nazwisko

Urodzon..... dnia r. w
numer PESEL

--	--	--	--	--	--	--	--	--	--	--	--	--	--	--	--	--	--	--	--

Przyjęt..... w roku szkolnym /..... do klasy
w zawodzie

Wpisan do księgi uczniów pod numerem

Adres zamieszkania ucznia.....

Imiona i nazwiska rodziców i adresy ich zamieszkania

.....
.....
.....

.....
pieczęć i podpis dyrektora szkoły

Informacja o indywidualnym programie lub toku nauki

Informacja o przedłużeniu okresu nauki

Informacja o innowacjach lub eksperymentach

Dokonano sprostowania świadectwa szkolnego promocyjnego

.....
data i podpis dyrektora szkoły

Wydano świadectwo ukończenia szkoły

.....
data i podpis nauczyciela

Wydano duplikat świadectwa

.....
data, tożsamość osoby odbierającej duplikat i oznaczenie dokumentu tożsamości oraz podpis dyrektora szkoły

Sporządzono kopię arkusza ocen

.....
data i podpis dyrektora szkoły

Data i przyczyna opuszczenia szkoły

.....
data i podpis dyrektora szkoły

Skala ocen:

- 1) zachowanie: wzorowe, bardzo dobre, dobre, poprawne, nieodpowiednie, naganne;
- 2) zajęcia edukacyjne, religia/ etyka: celujący, bardzo dobry, dobry, dostateczny, dopuszczający, niedostateczny.

Nr 40

str. 2

Lp.	Rok szkolny	Wyniki klasyfikacji	Wyniki klasyfikacji	Wyniki klasyfikacji
	Klasa (słownie)			
1	Zachowanie			
2	Religia/ etyka			
Obowiązkowe zajęcia edukacyjne				
3	Język polski			
4	Język			
5	Język			
6	Filozofia			
7	Plastyka			
8	Muzyka			
9	Historia			
10	Wiedza o społeczeństwie			
11	Podstawy przedsiębiorczości			
12	Geografia			
13	Biologia			
14	Chemia			
15	Fizyka			
16	Matematyka			
17	Informatyka			
18	Wychowanie fizyczne			
19	Edukacja dla bezpieczeństwa			
20				
21				
22				
23				
24				
25				
26				
27				
28				
29				

str. 3

Nr 40

30							
31							
	przedmioty uzupełniające:						
32							
33							
34							
	Dodatkowe zajęcia edukacyjne						
35							
36							
37							
	Inne zajęcia						
38							
39							
40							
41	Szczególne osiągnięcia						
42	Liczba opuszczonych godzin ogółem w tym nieusprawiedliwionych						
43	1. Informacja o egzaminach: 1) poprawkowych; 2) klasyfikacyjnych. 2. Informacja o sprawdzianie wiadomości i umiejętności (zajęcia edukacyjne, ocena, data).						
44	Data uchwały rady pedagogicznej: 1) promowany (z wyróżnieniem); 2) niepromowany; 3) ukończył szkołę (z wyróżnieniem); 4) nie ukończył szkoły.						
45	Data i podpis nauczyciela wypełniającego arkusz ocen						
46	Informacja o zdanym egzaminie potwierdzającym kwalifikacje w zawodzie (numer świadectwa, nazwa okręgowej komisji egzaminacyjnej, która wydała świadectwo, nazwa i oznaczenie kwalifikacji)						

Lp.	Rok szkolny	Wyniki klasyfikacji	Wyniki klasyfikacji	Wyniki klasyfikacji
	Klasa (słownie)			
	Numer kolejny w dzienniku lekcyjnym	Wyniki klasyfikacji	Wyniki klasyfikacji	Wyniki klasyfikacji
1	Zachowanie			
2	Religia/ etyka			
Obowiązkowe zajęcia edukacyjne				
3	Język polski			
4	Język			
5	Język			
6	Filozofia			
7	Plastyka			
8	Muzyka			
9	Historia			
10	Wiedza o społeczeństwie			
11	Podstawy przedsiębiorczości			
12	Geografia			
13	Biologia			
14	Chemia			
15	Fizyka			
16	Matematyka			
17	Informatyka			
18	Wychowanie fizyczne			
19	Edukacja dla bezpieczeństwa			
20				
21				
22				
23				
24				
25				
26				
27				
28				
29				

str. 5

Nr 40

30							
31							
	przedmioty uzupełniające:						
32							
33							
34							
	Dodatkowe zajęcia edukacyjne						
35							
36							
37							
	Inne zajęcia						
38							
39							
40							
41	Szczególne osiągnięcia						
42	Liczba opuszczonych godzin ogółem w tym nieusprawiedliwionych						
43	1. Informacja o egzaminach: 1) poprawkowych; 2) klasyfikacyjnych. 2. Informacja o sprawdzianie wiadomości i umiejętności (zajęcia edukacyjne, ocena, data).						
44	Data uchwały rady pedagogicznej: 1) promowany (z wyróżnieniem); 2) niepromowany; 3) ukończył szkołę (z wyróżnieniem); 4) nie ukończył szkoły.						
45	Data i podpis nauczyciela wypełniającego arkusz ocen						
46	Informacja o zdanym egzaminie potwierdzającym kwalifikacje w zawodzie (numer świadectwa, nazwa okręgowej komisji egzaminacyjnej, która wydała świadectwo, nazwa i oznaczenie kwalifikacji)						

.....
pieczęć podłużna szkoły

**ARKUSZ OCEN UCZNI
BRANŻOWEJ SZKOŁY I STOPNIA**

Szkoła jest wpisana do ewidencji szkół niepublicznych prowadzonej przez

.....
pod numerem..... Szkoła posiada uprawnienia szkoły publicznej
nadane przez

..... decyzją numer..... z dnia

wypełnia szkoła niepubliczna

.....
nazwa szkoły
.....
.....

.....
imię (imiona) i nazwisko

Urodzon..... dnia r. w
numer PESEL

--	--	--	--	--	--	--	--	--	--	--	--	--	--	--	--

Przyjęt..... w roku szkolnym / do klasy
w zawodzie

Wpisan do księgi uczniów pod numerem

Adres zamieszkania ucznia

Imiona i nazwiska rodziców i adresy ich zamieszkania

.....
pieczęć i podpis dyrektora szkoły

Informacja o indywidualnym programie lub toku nauki

Informacja o przedłużeniu okresu nauki

Informacja o innowacjach lub eksperymentach

Dokonano sprostowania świadectwa szkolnego promocyjnego

.....
data i podpis dyrektora szkoły

Wydano świadectwo ukończenia szkoły

.....
data i podpis nauczyciela

Wydano duplikat świadectwa

.....
data, tożsamość osoby odbierającej duplikat i oznaczenie dokumentu tożsamości oraz podpis dyrektora szkoły

Sporządzono kopię arkusza ocen

.....
data i podpis dyrektora szkoły

Data i przyczyna opuszczenia szkoły

.....
data i podpis dyrektora szkoły

Skala ocen:

- 1) zachowanie: wzorowe, bardzo dobre, dobre, poprawne, nieodpowiednie, naganne;
- 2) zajęcia edukacyjne, religia/ etyka: celujący, bardzo dobry, dobry, dostateczny, dopuszczający, niedostateczny.

MEN-I/41/2

Nr 41

str. 2

Lp.	Rok szkolny	Wyniki klasyfikacji	Wyniki klasyfikacji	Wyniki klasyfikacji
	Klasa (słownie)			
Numer kolejny w dzienniku lekcyjnym				
1	Zachowanie	Wyniki klasyfikacji		
2	Religia/ etyka	Wyniki klasyfikacji		
Obowiązkowe zajęcia edukacyjne				
3	Język polski			
4	Język			
5	Historia			
6	Wiedza o społeczeństwie			
7	Podstawy przedsiębiorczości			
8	Geografia			
9	Biologia			
10	Chemia			
11	Fizyka			
12	Matematyka			
13	Informatyka			
14	Wychowanie fizyczne			
15	Edukacja dla bezpieczeństwa			
16				
17				
18				
19				
20				
21				
22				
23				
24				
25				
26				
27				
28				
29				

Nr 41

str. 3

30							
31							
32							
33							
Dodatkowe zajęcia edukacyjne							
34							
35							
36							
Inne zajęcia							
37							
38							
39							
40							
Szczególne osiągnięcia							
41							
Liczba opuszczonych godzin ogółem w tym nieusprawiedliwionych							
42							
1. Informacja o egzaminach: 1) poprawkowych; 2) klasyfikacyjnych. 2. Informacja o sprawdzianie wiadomości i umiejętności (zajęcia edukacyjne, ocena, data).							
43							
Data uchwały rady pedagogicznej: 1) promowany (z wyróżnieniem); 2) niepromowany; 3) ukończył szkołę (z wyróżnieniem); 4) nie ukończył szkoły.							
44							
Data i podpis nauczyciela wypełniającego arkusz ocen							
45							
Informacja o zdanym egzaminie potwierdzającym kwalifikacje w zawodzie (numer świadectwa, nazwa okręgowej komisji egzaminacyjnej, która wydała świadectwo, nazwa i oznaczenie kwalifikacji)							

Nr 41

str. 4

Lp.	Rok szkolny	Wyniki klasyfikacji	Wyniki klasyfikacji	Wyniki klasyfikacji
	Klasa (słownie)			
	Numer kolejny w dzienniku lekcyjnym	Wyniki klasyfikacji	Wyniki klasyfikacji	Wyniki klasyfikacji
1	Zachowanie			
2	Religia/ etyka			
Obowiązkowe zajęcia edukacyjne				
3	Język polski			
4	Język			
5	Historia			
6	Wiedza o społeczeństwie			
7	Podstawy przedsiębiorczości			
8	Geografia			
9	Biologia			
10	Chemia			
11	Fizyka			
12	Matematyka			
13	Informatyka			
14	Wychowanie fizyczne			
15	Edukacja dla bezpieczeństwa			
16				
17				
18				
19				
20				
21				
22				
23				
24				
25				
26				
27				
28				
29				

str. 5

Nr 41

30					
31					
32					
33					
Dodatkowe zajęcia edukacyjne					
34					
35					
36					
Inne zajęcia					
37					
38					
39					
40					
Szczególne osiągnięcia					
41					
Liczba opuszczonych godzin ogółem w tym nieusprawiedliwionych					
42					
1. Informacja o egzaminach: 1) poprawkowych; 2) klasyfikacyjnych; 2. Informacja o sprawdzianie wiadomości i umiejętności (zajęcia edukacyjne, ocena, data).					
43					
Data uchwały rady pedagogicznej: 1) promowany (z wyróżnieniem); 2) niepromowany; 3) ukończył szkołę (z wyróżnieniem); 4) nie ukończył szkoły.					
44					
Data i podpis nauczyciela wypełniającego arkusz ocen					
45					
Informacja o zdanym egzaminie potwierdzającym kwalifikacje w zawodzie (numer świadectwa, nazwa okręgowej komisji egzaminacyjnej, która wydała świadectwo, nazwa i oznaczenie kwalifikacji)					

Nr 42

str. 1

.....
pieczęć podłużna szkoły**ARKUSZ OCEN UCZNI
BRANŻOWEJ SZKOŁY II STOPNIA**

Szkoła jest wpisana do ewidencji szkół niepublicznych prowadzonej przez
.....
pod numerem..... Szkoła posiada uprawnienia szkoły publicznej
nadane przez
..... decyzją numer z dnia
.....
wypełnia szkoła niepubliczna

.....
nazwa szkoły
.....
..........
imię (imiona) i nazwisko
Urodzon..... dnia r. w
numer PESEL

--	--	--	--	--	--	--	--	--	--	--	--	--	--	--	--	--	--	--	--

Przyjęt..... w roku szkolnym / do klasy

w zawodzie

Wpisan do książki uczniów pod numerem

Adres zamieszkania ucznia

Imiona i nazwiska rodziców i adresy ich zamieszkania

.....
pieczęć i podpis dyrektora szkoły

Informacja o indywidualnym programie lub toku nauki

Informacja o przedłużeniu okresu nauki

Informacja o innowacjach lub eksperymentach

Dokonano sprostowania świadectwa szkolnego promocyjnego

.....
data i podpis dyrektora szkoły

Wydano świadectwo ukończenia szkoły

.....
data i podpis nauczyciela

Wydano duplikat świadectwa

.....
data, tożsamość osoby odbierającej duplikat i oznaczenie dokumentu tożsamości oraz podpis dyrektora szkoły

Sporządzono kopię arkusza ocen

.....
data i podpis dyrektora szkoły

Data i przyczyna opuszczenia szkoły

.....
data i podpis dyrektora szkoły

Skala ocen:

- 1) zachowanie: wzorowe, bardzo dobre, dobre, poprawne, nieodpowiednie, naganne;
- 2) zajęcia edukacyjne, religia/ etyka: celujący, bardzo dobry, dobry, dostateczny, dopuszczający, niedostateczny.

MEN-I/42/2

str. 2

Nr 42

Lp.	Rok szkolny	Klasa (słownie)	Numer kolejny w dzienniku lekcyjnym	Wyniki klasyfikacji	Wyniki klasyfikacji	Wyniki klasyfikacji
1	Zachowanie					
2	Religia/ etyka					
Obowiązkowe zajęcia edukacyjne						
3	Język polski					
4	Język.....					
5	Matematyka					
6	Informatyka					
7	Wiedza o społeczeństwie					
8	Wychowanie fizyczne					
9						
10						
11						
12						
13						
14						
15						
16						
17						
18						
19						
20						
21						
22						
23						
24						
25						
26						
27						
28						
29						

30						
31						
32						
33						
	Dodatkowe zajęcia edukacyjne					
34						
35						
36						
	Inne zajęcia					
37						
38						
39						
40						
	Szczególne osiągnięcia					
41						
	Liczba opuszczonych godzin ogółem w tym nieusprawiedliwionych					
42						
	1. Informacja o egzaminach: 1) poprawkowych; 2) klasyfikacyjnych.					
	2. Informacja o sprawdzianie wiadomości i umiejętności (zajęcia edukacyjne, ocena, data).					
43						
	Data uchwały rady pedagogicznej: 1) promowany (z wyróżnieniem); 2) niepromowany; 3) ukończył szkołę (z wyróżnieniem); 4) nie ukończył szkoły.					
44						
	Data i podpis nauczyciela wypełniającego arkusz ocen					
45						
	Informacja o zdanym egzaminie potwierdzającym kwalifikacje w zawodzie (numer świadectwa, nazwa okręgowej komisji egzaminacyjnej, która wydała świadectwo, nazwa i oznaczenie kwalifikacji)					

Lp.	Rok szkolny	Wyniki klasyfikacji	Wyniki klasyfikacji	Wyniki klasyfikacji
	Klasa (słownie)			
	Numer kolejny w dzienniku lekcyjnym			
		Wyniki klasyfikacji	Wyniki klasyfikacji	Wyniki klasyfikacji
1	Zachowanie			
2	Religia/etyka			
Obowiązkowe zajęcia edukacyjne				
3	Język polski			
4	Język			
5	Matematyka			
6	Informatyka			
7	Wiedza o społeczeństwie			
8	Wychowanie fizyczne			
9				
10				
11				
12				
13				
14				
15				
16				
17				
18				
19				
20				
21				
22				
23				
24				
25				
26				
27				
28				
29				

30					
31					
32					
33					
Dodatkowe zajęcia edukacyjne					
34					
35					
36					
Inne zajęcia					
37					
38					
39					
40					
Szczególne osiągnięcia					
41					
Liczba opuszczonych godzin ogółem w tym nieusprawiedliwionych					
42					
1. Informacja o egzaminach: 1) poprawkowych; 2) klasyfikacyjnych; 2. Informacja o sprawdzianie wiadomości i umiejętności (zajęcia edukacyjne, ocena, data).					
43					
Data uchwały rady pedagogicznej: 1) promowany (z wyróżnieniem), 2) niepromowany, 3) ukończył szkołę (z wyróżnieniem), 4) nie ukończył szkoły.					
44					
Data i podpis nauczyciela wypełniającego arkusz ocen					
45					
Informacja o zdanym egzaminie potwierdzającym kwalifikacje w zawodzie (numer świadectwa, nazwa okręgowej komisji egzaminacyjnej, która wydała świadectwo, nazwa i oznaczenie kwalifikacji)					

Nr 43

str. 1

.....
pieczęć podłużna szkoły

**ARKUSZ OCEN
UCZNIĄ / SŁUCHACZA
SZKOŁY POLICEALNEJ**

Szkoła jest wpisana do ewidencji szkół niepublicznych prowadzonej przez pod numerem..... Szkoła posiada uprawnienia szkoły publicznej nadane przez decyzją numer z dnia <p style="text-align: center;"><i>wypełnia szkoła niepubliczna</i></p> nazwa szkoły
--	--

.....
imię (imiona) i nazwisko

Urodzon..... dnia r. w

numer PESEL

--	--	--	--	--	--	--	--	--	--	--	--

Przyjęt..... w roku szkolnym / na semestr

w zawodzie

Wpisan do księgi uczniów / słuchaczy pod numerem

Adres zamieszkania ucznia / słuchacza

Imiona i nazwiska rodziców i adresy ich zamieszkania (dotyczy uczniów / słuchaczy niepełnoletnich).....

.....

.....
pieczęć i podpis dyrektora szkoły

Informacja o indywidualnym programie lub toku nauki

Informacja o innowacjach lub eksperymentach

Dokonano sprostowania indeksu.....

.....
data i podpis dyrektora szkoły

Wydano świadectwo ukończenia szkoły

.....
data i podpis nauczyciela klasy

Wydano duplikat świadectwa

.....
data, tożsamość osoby odbierającej duplikat i oznaczenie dokumentu tożsamości oraz podpis dyrektora szkoły

Sporządzono kopię arkusza ocen

.....
data i podpis dyrektora szkoły

Data i przyczyna opuszczenia szkoły

.....
data i podpis dyrektora szkoły

Skala ocen z zajęć edukacyjnych: celujący, bardzo dobry, dobry, dostateczny, dopuszczający, niedostateczny.

MEN-I/43/2

Lp.	Rok szkolny /	Wyniki klasyfikacji					
	Semestr (słownie)						
	Numer kolejny w dzienniku lekcyjnym						
	Obowiązkowe zajęcia edukacyjne <i>*wypełnić w przypadku szkoły policealnej dla dorosłych</i>	Ocena z egzaminu w formie pisemnej*	Ocena z egzaminu w formie ustnej*	Ocena semestralna	Ocena z egzaminu w formie pisemnej*	Ocena z egzaminu w formie ustnej*	Ocena semestralna
1							
2							
3							
4							
5							
6							
7							
8							
9							
10							
11							
12							
13							
14							
15							
16							
17							
18							
19							
20							
21							
22							
23							
24							
25							
Dodatkowe zajęcia edukacyjne							
26							
27							
28							
29	Szczególne osiągnięcia						
30	Liczba opuszczonych godzin ogółem						
	w tym nieusprawiedliwionych						
31	1. Informacja o egzaminach: 1) poprawkowych; 2) klasyfikacyjnych. 2. Informacja o sprawdzianie wiadomości i umiejętności (zajęcia edukacyjne, ocena, data).						
32	Data uchwały rady pedagogicznej: 1) promowany; 2) niepromowany; 3) ukończył szkołę; 4) nie ukończył szkoły.						
33	Data i podpis nauczyciela wypełniającego arkusz ocen						
34	Informacja o zdanym egzaminie potwierdzającym kwalifikacje w zawodzie (numer świadectwa, nazwa okręgowej komisji egzaminacyjnej, która wydała świadectwo, nazwa i oznaczenie kwalifikacji)						

Lp.	Rok szkolny /	Wyniki klasyfikacji					
	Semestr (słownie)						
	Numer kolejny w dzienniku lekcyjnym						
	Obowiązkowe zajęcia edukacyjne <i>*wypełnić w przypadku szkoły policealnej dla dorosłych</i>	Ocena z egzaminu w formie pisemnej*	Ocena z egzaminu w formie ustnej*	Ocena semestralna	Ocena z egzaminu w formie pisemnej*	Ocena z egzaminu w formie ustnej*	Ocena semestralna
1							
2							
3							
4							
5							
6							
7							
8							
9							
10							
11							
12							
13							
14							
15							
16							
17							
18							
19							
20							
21							
22							
23							
24							
25							
Dodatkowe zajęcia edukacyjne							
26							
27							
28							
29	Szczególne osiągnięcia						
30	Liczba opuszczonych godzin ogółem						
	w tym nieusprawiedliwionych						
31	1. Informacja o egzaminach: 1) poprawkowych; 2) klasyfikacyjnych. 2. Informacja o sprawdzianie wiadomości i umiejętności (zajęcia edukacyjne, ocena, data).						
32	Data uchwały rady pedagogicznej: 1) promowany; 2) niepromowany; 3) ukończył szkołę; 4) nie ukończył szkoły.						
33	Data i podpis nauczyciela wypełniającego arkusz ocen						
34	Informacja o zdanym egzaminie potwierdzającym kwalifikacje w zawodzie (numer świadectwa, nazwa okręgowej komisji egzaminacyjnej, która wydała świadectwo, nazwa i oznaczenie kwalifikacji)						

Lp.	Rok szkolny /	Wyniki klasyfikacji					
	Semestr (słownie)						
	Numer kolejny w dzienniku lekcyjnym						
	Obowiązkowe zajęcia edukacyjne <i>*wypełnić w przypadku szkoły policealnej dla dorosłych</i>	Ocena z egzaminu w formie pisemnej*	Ocena z egzaminu w formie ustnej*	Ocena semestralna	Ocena z egzaminu w formie pisemnej*	Ocena z egzaminu w formie ustnej*	Ocena semestralna
1							
2							
3							
4							
5							
6							
7							
8							
9							
10							
11							
12							
13							
14							
15							
16							
17							
18							
19							
20							
21							
22							
23							
24							
25							
Dodatkowe zajęcia edukacyjne							
26							
27							
28							
29	Szczególne osiągnięcia						
30	Liczba opuszczonych godzin ogółem						
	w tym nieusprawiedliwionych						
31	1. Informacja o egzaminach: 1) poprawkowych; 2) klasyfikacyjnych. 2. Informacja o sprawdzianie wiadomości i umiejętności (zajęcia edukacyjne, ocena, data).						
32	Data uchwały rady pedagogicznej: 1) promowany; 2) niepromowany; 3) ukończył szkołę; 4) nie ukończył szkoły.						
33	Data i podpis nauczyciela wypełniającego arkusz ocen						
34	Informacja o zdanym egzaminie potwierdzającym kwalifikacje w zawodzie (numer świadectwa, nazwa okręgowej komisji egzaminacyjnej, która wydała świadectwo, nazwa i oznaczenie kwalifikacji)						

Lp.	Rok szkolny /	Wyniki klasyfikacji					
	Semestr (słownie)						
	Numer kolejny w dzienniku lekcyjnym						
	Obowiązkowe zajęcia edukacyjne <i>*wypełnić w przypadku szkoły policealnej dla dorosłych</i>	Ocena z egzaminu w formie pisemnej*	Ocena z egzaminu w formie ustnej*	Ocena semestralna	Ocena z egzaminu w formie pisemnej*	Ocena z egzaminu w formie ustnej*	Ocena semestralna
1							
2							
3							
4							
5							
6							
7							
8							
9							
10							
11							
12							
13							
14							
15							
16							
17							
18							
19							
20							
21							
22							
23							
24							
25							
Dodatkowe zajęcia edukacyjne							
26							
27							
28							
29	Szczególne osiągnięcia						
30	Liczba opuszczonych godzin ogółem						
	w tym nieusprawiedliwionych						
31	1. Informacja o egzaminach: 1) poprawkowych; 2) klasyfikacyjnych. 2. Informacja o sprawdzianie wiadomości i umiejętności (zajęcia edukacyjne, ocena, data).						
32	Data uchwały rady pedagogicznej: 1) promowany; 2) niepromowany; 3) ukończył szkołę; 4) nie ukończył szkoły.						
33	Data i podpis nauczyciela wypełniającego arkusz ocen						
34	Informacja o zdanym egzaminie potwierdzającym kwalifikacje w zawodzie (numer świadectwa, nazwa okręgowej komisji egzaminacyjnej, która wydała świadectwo, nazwa i oznaczenie kwalifikacji)						

Lp.	Rok szkolny /	Wyniki klasyfikacji	
	Semestr (słownie)		
	Numer kolejny w dzienniku lekcyjnym		
	Obowiązkowe zajęcia edukacyjne <i>*wypełnić w przypadku szkoły policealnej dla dorosłych</i>	Ocena końcowa	
1			
2			
3			
4			
5			
6			
7			
8			
9			
10			
11			
12			
13			
14			
15			
16			
17			
18			
19			
20			
21			
22			
23			
24			
25			
Dodatkowe zajęcia edukacyjne			
26			
27			
28			
29	Szczególne osiągnięcia		
30	Liczba opuszczonych godzin ogółem		
	w tym nieusprawiedliwionych		
31	1. Informacja o egzaminach: 1) poprawkowych; 2) klasyfikacyjnych. 2. Informacja o sprawdzianie wiadomości i umiejętności (zajęcia edukacyjne, ocena, data).		
32	Data uchwały rady pedagogicznej: 1) promowany; 2) niepromowany; 3) ukończył szkołę; 4) nie ukończył szkoły.		
33	Data i podpis nauczyciela wypełniającego arkusz ocen		
34	Informacja o zdany egzaminie potwierdzającym kwalifikacje w zawodzie (numer świadectwa, nazwa okręgowej komisji egzaminacyjnej, która wydała świadectwo, nazwa i oznaczenie kwalifikacji)		

.....
pieczęć podłużna szkoły

**ARKUSZ OCEN SŁUCHACZA
SZKOŁY DLA DOROSŁYCH**

Szkoła jest wpisana do ewidencji szkół niepublicznych prowadzonej przez
pod numerem Szkoła posiada uprawnienia szkoły publicznej nadane przez
..... decyzją numer z dnia
<i>wypełnia szkoła niepubliczna</i>

.....
nazwa szkoły
.....
.....

.....
imię (imiona) i nazwisko

Urodzon..... dnia

..... r. w

numer PESEL

--	--	--	--	--	--	--	--	--	--	--	--	--

Przyjęt..... w roku szkolnym / na semestr

Wpisan do księgi słuchaczy pod numerem

Adres zamieszkania słuchacza

Imiona i nazwiska rodziców i adresy ich zamieszkania (dotyczy słuchaczy niepełnoletnich)

.....
pieczęć i podpis dyrektora szkoły

Informacja o indywidualnym programie lub toku nauki

Informacja o innowacjach lub eksperymentach

Dokonano sprostowania indeksu

.....
data i podpis dyrektora szkoły

Wydano świadectwo ukończenia szkoły

.....
data i podpis nauczyciela

Wydano duplikat świadectwa

.....
data, tożsamość osoby odbierającej duplikat i oznaczenie dokumentu tożsamości oraz podpis dyrektora szkoły

Sporządzono kopię arkusza ocen

.....
data i podpis dyrektora szkoły

Data i przyczyna opuszczenia szkoły

.....
data i podpis dyrektora szkoły

Skala ocen z zajęć edukacyjnych: celujący, bardzo dobry, dobry, dostateczny, dopuszczający, niedostateczny.

Nr 44

str. 2

Lp.	Rok szkolny	Wyniki klasyfikacji					
	Semestr (słownie)						
	Numer kolejny w dzienniku lekcyjnym						
	Obowiązkowe zajęcia edukacyjne	Ocena z egzaminu w formie pisemnej	Ocena z egzaminu w formie ustnej	Ocena semestralna	Ocena z egzaminu w formie pisemnej	Ocena z egzaminu w formie ustnej	Ocena semestralna
1							
2							
3							
4							
5							
6							
7							
8							
9							
10							
11							
12							
13							
14							
15							
16							
17							
przedmioty uzupełniające:							
18							
19							
20							
Dodatkowe zajęcia edukacyjne							
21							
22							
23							
24	Szczególne osiągnięcia						
25	Liczba opuszczonych godzin						
26	1. Informacja o egzaminach: 1) poprawkowych; 2) klasyfikacyjnych. 2. Informacja o sprawdzianie wiadomości i umiejętności (zajęcia edukacyjne, ocena, data).						
27	Data uchwały rady pedagogicznej: 1) promowany; 2) niepromowany; 3) ukończył szkołę; 4) nie ukończył szkoły.						
28	Data i podpis nauczyciela wypełniającego arkusz ocen						

Lp.	Rok szkolny	Wyniki klasyfikacji					
	Semestr (słownie)						
	Numer kolejny w dzienniku lekcyjnym						
	Obowiązkowe zajęcia edukacyjne	Ocena z egzaminu w formie pisemnej	Ocena z egzaminu w formie ustnej	Ocena semestralna	Ocena z egzaminu w formie pisemnej	Ocena z egzaminu w formie ustnej	Ocena semestralna
1							
2							
3							
4							
5							
6							
7							
8							
9							
10							
11							
12							
13							
14							
15							
16							
17							
przedmioty uzupełniające:							
18							
19							
20							
Dodatkowe zajęcia edukacyjne							
21							
22							
23							
24	Szczególne osiągnięcia						
25	Liczba opuszczonych godzin						
26	1. Informacja o egzaminach: 1) poprawkowych; 2) klasyfikacyjnych. 2. Informacja o sprawdzianie wiadomości i umiejętności (zajęcia edukacyjne, ocena, data).						
27	Data uchwały rady pedagogicznej: 1) promowany; 2) niepromowany; 3) ukończył szkołę; 4) nie ukończył szkoły.						
28	Data i podpis nauczyciela wypełniającego arkusz ocen						

Lp.	Rok szkolny	Wyniki klasyfikacji					
	Semestr (słownie)						
	Numer kolejny w dzienniku lekyjnym						
	Obowiązkowe zajęcia edukacyjne	Ocena z egzaminu w formie pisemnej	Ocena z egzaminu w formie ustnej	Ocena semestralna	Ocena z egzaminu w formie pisemnej	Ocena z egzaminu w formie ustnej	Ocena semestralna
1							
2							
3							
4							
5							
6							
7							
8							
9							
10							
11							
12							
13							
14							
15							
16							
17							
przedmioty uzupełniające:							
18							
19							
20							
Dodatkowe zajęcia edukacyjne							
21							
22							
23							
24	Szczególne osiągnięcia						
25	Liczba opuszczonych godzin						
26	1. Informacja o egzaminach: 1) poprawkowych; 2) klasyfikacyjnych. 2. Informacja o sprawdzianie wiadomości i umiejętności (zajęcia edukacyjne, ocena, data).						
27	Data uchwały rady pedagogicznej: 1) promowany; 2) niepromowany; 3) ukończył szkołę; 4) nie ukończył szkoły.						
28	Data i podpis nauczyciela wypełniającego arkusz ocen						

Nr 44

str. 5

Lp.	Rok szkolny	Wyniki klasyfikacji					
	Semestr (słownie)						
	Numer kolejny w dzienniku lekcyjnym						
	Obowiązkowe zajęcia edukacyjne	Ocena z egzaminu w formie pisemnej	Ocena z egzaminu w formie ustnej	Ocena semestralna	Ocena z egzaminu w formie pisemnej	Ocena z egzaminu w formie ustnej	Ocena semestralna
1							
2							
3							
4							
5							
6							
7							
8							
9							
10							
11							
12							
13							
14							
15							
16							
17							
przedmioty uzupełniające:							
18							
19							
20							
Dodatkowe zajęcia edukacyjne							
21							
22							
23							
24	Szczególne osiągnięcia						
25	Liczba opuszczonych godzin						
26	1. Informacja o egzaminach: 1) poprawkowych; 2) klasyfikacyjnych. 2. Informacja o sprawdzianie wiadomości i umiejętności (zajęcia edukacyjne, ocena, data).						
27	Data uchwały rady pedagogicznej: 1) promowany; 2) niepromowany; 3) ukończył szkołę; 4) nie ukończył szkoły.						
28	Data i podpis nauczyciela wypełniającego arkusz ocen						

Lp.	Rok szkolny	Wyniki klasyfikacji	
	Semestr (słownie)		
	Numer kolejny w dzienniku lekcyjnym		
	Obowiązkowe zajęcia edukacyjne	Ocena końcowa	
1			
2			
3			
4			
5			
6			
7			
8			
9			
10			
11			
12			
13			
14			
15			
16			
17			
przedmioty uzupełniające:			
18			
19			
20			
Dodatkowe zajęcia edukacyjne			
21			
22			
23			
24	Szczególne osiągnięcia		
25	Liczba opuszczonych godzin		
26	1. Informacja o egzaminach: 1) poprawkowych; 2) klasyfikacyjnych. 2. Informacja o sprawdzianie wiadomości i umiejętności (zajęcia edukacyjne, ocena, data).		
27	Data uchwały rady pedagogicznej: 1) promowany; 2) niepromowany; 3) ukończył szkołę; 4) nie ukończył szkoły.		
28	Wynik egzaminu ósmoklasisty oraz data i podpis nauczyciela wypełniającego arkusz ocen		

2. Arkusze ocen wypełniane w postaci elektronicznej

Nr 45

str. 1

.....
pieczęć podłużna szkoły**ARKUSZ OCEN UCZNI
SZKOŁY PODSTAWOWEJ**

Szkoła jest wpisana do ewidencji szkół niepublicznych prowadzonej przez

.....
nazwa szkoły.....
pod numerem..........
wypełnia szkoła niepubliczna.....
imię (imiona) i nazwisko

Urodzon..... dnia I. W

numer PESEL

--	--	--	--	--	--	--	--	--	--	--	--	--	--	--	--	--	--	--	--

Przyjęt... w roku szkolnym / do klasy

Wpisan..... do książki uczniów pod numerem

Adres zamieszkania ucznia.....

Imiona i nazwiska rodziców i adresy ich zamieszkania

.....
pieczęć i podpis dyrektora szkoły

Informacja o indywidualnym programie lub toku nauki

Informacja o przedłużeniu okresu nauki

Informacja o spełnianiu obowiązku szkolnego poza szkołą

Informacja o innowacjach lub eksperymentach

Dokonano sprostowania świadectwa szkolnego promocyjnego

.....
data i podpis dyrektora szkoły

Wydano świadectwo ukończenia szkoły

.....
data i podpis nauczyciela

Wydano duplikat świadectwa

.....
data, tożsamość osoby odbierającej duplikat i oznaczenie dokumentu tożsamości oraz podpis dyrektora szkoły

Sporządzono kopię arkusza ocen

.....
data i podpis dyrektora szkoły

Data i przyczyna opuszczenia szkoły

.....
data i podpis dyrektora szkoły

Skala ocen: klasy I-III:

- 1) zachowanie, zajęcia edukacyjne: ocena opisowa;
- 2) religia / etyka: celujący, bardzo dobry, dostateczny, dopuszczający, niedostateczny.

klasy IV-VIII:

- 1) zachowanie: wzorowe, bardzo dobre, dobre, poprawne, nieodpowiednie, naganne;
- 2) zajęcia edukacyjne, religia / etyka: celujący, bardzo dobry, dobry, dostateczny, dopuszczający, niedostateczny.

MEN-I/45/1

Nr 45

str.

Lp.	Rok szkolny	
	Klasa (słownie)	
	Numer kolejny w dzienniku lekcyjnym	
	Wyniki klasyfikacji	
1	Zachowanie	
2	Religia/ etyka	
3	Edukacja wczesnoszkolna	
4	Dodatkowe zajęcia edukacyjne	
5	Inne zajęcia	
6	Szczególne osiągnięcia	
7	Liczba opuszczonych godzin ogółem	
	w tym nieusprawiedliwionych	
8	Data uchwały rady pedagogicznej: 1) promowany; 2) niepromowany.	
9	Data i podpis nauczyciela wypełniającego arkusz ocen	

Nr 45

str.

Lp.	Rok szkolny	
	Klasa (słownie)	
	Numer kolejny w dzienniku lekcyjnym	
		Wyniki klasyfikacji
1	Zachowanie	
2	Religia / etyka	
Obowiązkowe zajęcia edukacyjne		
3	Język polski	
4	Język	
5	Język	
6	Muzyka	
7	Plastyka	
8	Historia	
9	Wiedza o społeczeństwie	
10	Przyroda	
11	Geografia	
12	Biologia	
13	Chemia	
14	Fizyka	
15	Matematyka	
16	Informatyka	
17	Technika	
18	Wychowanie fizyczne	
19	Edukacja dla bezpieczeństwa	
20		
21		
22		
Dodatkowe zajęcia edukacyjne		
23		
24		
25		
Inne zajęcia		
26		
27		
28		
29	Szczególne osiągnięcia	
30	Liczba opuszczonych godzin ogółem w tym nieusprawiedliwionych	
31	1. Informacja o egzaminach: 1) poprawkowych; 2) klasyfikacyjnych. 2. Informacja o sprawdzianie wiadomości i umiejętności (zajęcia edukacyjne, ocena, data).	
32	Data uchwały rady pedagogicznej: 1) promowany (z wyróżnieniem); 2) niepromowany; 3) ukończył szkołę (z wyróżnieniem); 4) nie ukończył szkoły.	
33	Data i podpis nauczyciela wypełniającego arkusz ocen	

Nr 45

str.

Lp.	Rok szkolny		
	Klasa (słownie)		
	Numer kolejny w dzienniku lekcyjnym		
		Wyniki klasyfikacji	Wyniki klasyfikacji
1	Zachowanie		
2	Religia / etyka		
Obowiązkowe zajęcia edukacyjne			
3	Język polski		
4.	Język		
5	Język		
6	Muzyka		
7	Plastyka		
8	Historia		
9	Wiedza o społeczeństwie		
10	Przyroda		
11	Geografia		
12	Biologia		
13	Chemia		
14	Fizyka		
15	Matematyka		
16	Informatyka		
17	Technika		
18	Wychowanie fizyczne		
19	Edukacja dla bezpieczeństwa		
20			
21			
22			
Dodatkowe zajęcia edukacyjne			
23			
24			
25			
Inne zajęcia			
26			
27			
28			
29	Szczególne osiągnięcia		
30	Liczba opuszczonych godzin ogółem		
	w tym nieusprawiedliwionych		
31	1. Informacja o egzaminach: 1) poprawkowych; 2) klasyfikacyjnych. 2. Informacja o sprawdzianie wiadomości i umiejętności (zajęcia edukacyjne, ocena, data).		
32	Data uchwały rady pedagogicznej: 1) promowany (z wyróżnieniem); 2) niepromowany; 3) ukończył szkołę (z wyróżnieniem); 4) nie ukończył szkoły		
33	Data i podpis nauczyciela wypełniającego arkusz ocen		
34	Wynik egzaminu ósmoklasisty oraz data i podpis nauczyciela wypełniającego arkusz ocen		

Nr 46

str. 1

.....
pieczęć podłużna szkoły

**ARKUSZ OCEN UCZNIĄ
Z NIEPEŁNOSPRAWNOŚCIĄ
INTELEKTUALNĄ W STOPNIU
UMIARKOWANYM LUB ZNACZNYM
UCZĘSZCZAJĄCEGO DO SZKOŁY
PODSTAWOWEJ**

Szkoła jest wpisana do ewidencji szkół niepublicznych prowadzonej przez

.....

.....

pod numerem

wypełnia szkoła niepubliczna

.....
nazwa szkoły

.....

.....

.....
imię (imiona) i nazwisko

Urodzon..... dnia r. w

numer PESEL

--	--	--	--	--	--	--	--	--	--	--	--	--	--	--

Przyjęt... w roku szkolnym / do klasy Wpisan..... do księgi uczniów pod numerem

Adres zamieszkania ucznia

Imiona i nazwiska rodziców i adresy ich zamieszkania

.....

.....

.....
pieczęć i podpis dyrektora szkoły

Informacja o indywidualnym programie edukacyjno-terapeutycznym

Informacja o przedłużeniu okresu nauki

Informacja o spełnianiu obowiązku szkolnego poza szkołą

Informacja o innowacjach lub eksperymentach

Dokonano sprostowania świadectwa szkolnego promocyjnego

.....
data i podpis dyrektora szkoły

Wydano świadectwo ukończenia szkoły

.....
data i podpis nauczyciela

Wydano duplikat świadectwa

.....
data, tożsamość osoby odbierającej duplikat i oznaczenie dokumentu tożsamości oraz podpis dyrektora szkoły

Sporządzono kopię arkusza ocen

.....
data i podpis dyrektora szkoły

Data i przyczyna opuszczenia szkoły

.....
data i podpis dyrektora szkoły

Skala ocen:

- 1) zachowanie, zajęcia edukacyjne: ocena opisowa;
- 2) religia / etyka: celujący, bardzo dobry, dobry, dostateczny, dopuszczający, niedostateczny.

MEN-I/46/1

Nr 46

str.

Lp.	Rok szkolny	
	Klasa (słownie)	
	Numer kolejny w dzienniku lekcyjnym	
	Wyniki klasyfikacji	
1	Zachowanie	
2	Religia/ etyka	
	Obowiązkowe zajęcia edukacyjne	
3	Funkcjonowanie osobiste i społeczne	
4	Zajęcia rozwijające komunikowanie się	
5	Zajęcia rozwijające kreatywność	
6	Wychowanie fizyczne	
7	Dodatkowe zajęcia edukacyjne	
8	Inne zajęcia	
9	Szczególne osiągnięcia	
10	Liczba opuszczonych godzin ogółem	
	w tym nieusprawiedliwionych	
11	Data uchwały rady pedagogicznej: 1) promowany; 2) niepromowany; 3) ukończył szkołę; 4) nie ukończył szkoły.	
12	Data i podpis nauczyciela wypełniającego arkusz ocen	

Nr 46

str.

Lp.	Rok szkolny	
	Klasa (słownie)	
	Numer kolejny w dzienniku lekcyjnym	
	Wyniki klasyfikacji	
1	Zachowanie	
2	Religia/ etyka	
	Obowiązkowe zajęcia edukacyjne	
3	Funkcjonowanie osobiste i społeczne	
4	Zajęcia rozwijające komunikowanie się	
5	Zajęcia rozwijające kreatywność	
6	Wychowanie fizyczne	
7	Dodatkowe zajęcia edukacyjne	
8	Inne zajęcia	
9	Szczególne osiągnięcia	
10	Liczba opuszczonych godzin ogółem	
	w tym nieusprawiedliwionych	
11	Data uchwały rady pedagogicznej: 1) promowany; 2) niepromowany; 3) ukończył szkołę; 4) nie ukończył szkoły.	
12	Data i podpis nauczyciela wypełniającego arkusz ocen	

Nr 46

str.

Lp.	Rok szkolny	
	Klasa (słownie)	
	Numer kolejny w dzienniku lekcyjnym	
	Wyniki klasyfikacji	
1	Zachowanie	
2	Religia/ etyka	
	Obowiązkowe zajęcia edukacyjne	
3	Funkcjonowanie osobiste i społeczne	
4	Zajęcia rozwijające komunikowanie się	
5	Zajęcia rozwijające kreatywność	
6	Wychowanie fizyczne	
7	Dodatkowe zajęcia edukacyjne	
8	Inne zajęcia	
9	Szczególne osiągnięcia	
10	Liczba opuszczonych godzin ogółem	
	w tym nieusprawiedliwionych	
11	Data uchwały rady pedagogicznej:	
	1) promowany;	
	2) niepromowany;	
	3) ukończył szkołę;	
	4) nie ukończył szkoły.	
12	Data i podpis nauczyciela wypełniającego arkusz ocen	

Nr 47

str. 1

**ARKUSZ OCEN UCZNI
Z NIEPEŁNOSPRAWNOŚCIĄ
INTELEKTUALNĄ
W STOPNIU UMIARKOWANYM LUB
ZNACZNYM ORAZ UCZNI
Z NIEPEŁNOSPRAWNOŚCIAMI
SPRZEŻONYMI UCZĘSZCZAJĄCEGO DO
SZKOŁY SPECJALNEJ PRZYSPOSABIAJĄCEJ
DO PRACY**

.....
pieczęć podłużna szkoły

Szkoła jest wpisana do ewidencji szkół niepublicznych prowadzonej przez
.....
pod numerem Szkoła posiada uprawnienia szkoły publicznej
nadane przez
..... decyzją numer z dnia
wypełnia szkoła niepubliczna

.....
nazwa szkoły

.....
imię (imiona) i nazwisko
Urodzon..... dniaF. W.....

numer PESEL

--	--	--	--	--	--	--	--	--	--	--	--

Przyjęt... w roku szkolnym /do klasy Wpisan..... do księgi uczniów pod numerem

Adres zamieszkania ucznia

Imiona i nazwiska rodziców i adresy ich zamieszkania

.....
pieczęć i podpis dyrektora szkoły

Informacja o indywidualnym programie edukacyjno-terapeutycznym

Informacja o przedłużeniu okresu nauki

Informacja o innowacjach lub eksperymentach

Dokonano sprostowania świadectwa szkolnego promocyjnego

data i podpis dyrektora szkoły

Wydano świadectwo ukończenia szkoły

data i podpis nauczyciela

Wydano duplikat świadectwa

.....
data, tożsamość osoby odbierającej duplikat i oznaczenie dokumentu tożsamości oraz podpis dyrektora szkoły

Sporządzono kopię arkusza ocen

data i podpis dyrektora szkoły

Data i przyczyna opuszczenia szkoły

.....
data i podpis dyrektora szkoły

Skala ocen:

- 1) zachowanie, zajęcia edukacyjne: ocena opisowa;
- 2) religia / etyka: celujący, bardzo dobry, dobry, dostateczny, dopuszczający, niedostateczny.

MEN-I/47/2

Nr 47

str.

Lp.	Rok szkolny	
	Klasa (słownie)	
	Numer kolejny w dzienniku lekcyjnym	
		Wyniki klasyfikacji
1	Zachowanie	
2	Religia/ etyka	
	Obowiązkowe zajęcia edukacyjne	
3	Funkcjonowanie osobiste i społeczne	
4	Zajęcia rozwijające komunikowanie się	
5	Zajęcia kształtujące kreatywność	
6	Przysposobienie do pracy	
7	Wychowanie fizyczne	
8	Dodatkowe zajęcia edukacyjne	
9	Inne zajęcia	
10	Szczególne osiągnięcia	
11	Liczba opuszczonych godzin ogółem	
	w tym nieusprawiedliwionych	
12	Data uchwały rady pedagogicznej: 1) promowany; 2) niepromowany; 3) ukończył szkołę; 4) nie ukończył szkoły.	
13	Data i podpis nauczyciela wypełniającego arkusz ocen	

Nr 47

str.

Lp.	Rok szkolny	
	Klasa (słownie)	
	Numer kolejny w dzienniku lekcyjnym	
	Wyniki klasyfikacji	
1	Zachowanie	
2	Religia/ etyka	
	Obowiązkowe zajęcia edukacyjne	
3	Funkcjonowanie osobiste i społeczne	
4	Zajęcia rozwijające komunikowanie się	
5	Zajęcia kształtujące kreatywność	
6	Przysposobienie do pracy	
7	Wychowanie fizyczne	
8	Dodatkowe zajęcia edukacyjne	
9	Inne zajęcia	
10	Szczególne osiągnięcia	
11	Liczba opuszczonych godzin ogółem	
	w tym nieusprawiedliwionych	
12	Data uchwały rady pedagogicznej: 1) promowany; 2) niepromowany; 3) ukończył szkołę; 4) nie ukończył szkoły.	
13	Data i podpis nauczyciela wypełniającego arkusz ocen	

Nr 47

str.

Lp.	Rok szkolny	
	Klasa (słownie)	
	Numer kolejny w dzienniku lekcyjnym	
		Wyniki klasyfikacji
1	Zachowanie	
2	Religia/ etyka	
	Obowiązkowe zajęcia edukacyjne	
3	Funkcjonowanie osobiste i społeczne	
4	Zajęcia rozwijające komunikowanie się	
5	Zajęcia kształtujące kreatywność	
6	Przysposobienie do pracy	
7	Wychowanie fizyczne	
8	Dodatkowe zajęcia edukacyjne	
9	Inne zajęcia	
10	Szczególne osiągnięcia	
11	Liczba opuszczonych godzin ogółem	
	w tym nieusprawiedliwionych	
12	Data uchwały rady pedagogicznej: 1) promowany; 2) niepromowany; 3) ukończył szkołę; 4) nie ukończył szkoły.	
13	Data i podpis nauczyciela wypełniającego arkusz ocen	

str.

ZAJĘCIA PRAKTYCZNE

Rok szkolny	Klasa	Nazwa i adres jednostki organizacyjnej, w której prowadzone są zajęcia praktyczne	Rodzaj zajęć	Liczba godzin	Ocena	Data i podpis osoby wypełniającej arkusz ocen

Nr 47

Nr 48

str. 1

.....
pieczęć podłużna szkoły

**ARKUSZ OCEN UCZNIĄ
LICEUM OGÓLNOKSZTAŁCĄCEGO**

Szkoła jest wpisana do ewidencji szkół niepublicznych prowadzonej przez pod numerem Szkoła posiada uprawnienia szkoły publicznej nadane przez decyzją numer z dnia <i>wypełnia szkoła niepubliczna</i>

.....
nazwa szkoły
.....
.....

.....
imię (imiona) i nazwisko

Urodzon..... dnia r. w
numer PESEL

--	--	--	--	--	--	--	--	--	--	--

Przyjęt..... w roku szkolnym / do klasy Wpisan do księgi uczniów pod numerem

Adres zamieszkania ucznia.....

Imiona i nazwiska rodziców i adresy ich zamieszkania

.....
pieczęć i podpis dyrektora szkoły

Informacja o indywidualnym programie lub toku nauki

Informacja o przedłużeniu okresu nauki

Informacja o spełnianiu obowiązku nauki poza szkołą

Informacja o innowacjach lub eksperymentach

Dokonano sprostowania świadectwa szkolnego promocyjnego

.....
data i podpis dyrektora szkoły

Wydano świadectwo ukończenia szkoły

.....
data i podpis nauczyciela

Wydano duplikat świadectwa

.....
data, tożsamość osoby odbierającej duplikat i oznaczenie dokumentu tożsamości oraz podpis dyrektora szkoły

Sporządzono kopię arkusza ocen

.....
data i podpis dyrektora szkoły

Data i przyczyna opuszczenia szkoły

.....
data i podpis dyrektora szkoły

Skala ocen:

- 1) zachowanie: wzorowe, bardzo dobre, dobre, poprawne, nieodpowiednie, naganne;
- 2) zajęcia edukacyjne, religia/ etyka: celujący, bardzo dobry, dobry, dostateczny, dopuszczający, niedostateczny.

Nr 48

str.

Lp.	Rok szkolny	
	Klasa (słownie)	
	Numer kolejny w dzienniku lekcyjnym	
		Wyniki klasyfikacji
1	Zachowanie	
2	Religia / etyka	
Obowiązkowe zajęcia edukacyjne		
3	Język polski	
4	Język	
5	Język	
6	Filozofia	
7	Plastyka	
8	Muzyka	
9	Historia	
10	Wiedza o społeczeństwie	
11	Podstawy przedsiębiorczości	
12	Geografia	
13	Biologia	
14	Chemia	
15	Fizyka	
16	Matematyka	
17	Informatyka	
18	Wychowanie fizyczne	
19	Edukacja dla bezpieczeństwa	
20		
21		
przedmioty uzupełniające:		
22		
23		
24		
25		
Dodatkowe zajęcia edukacyjne		
26		
27		
28		
Inne zajęcia		
29		
30		
31		
32	Szczególne osiągnięcia	
33	Liczba opuszczonych godzin ogółem w tym nieusprawiedliwionych	
34	1. Informacja o egzaminach: 1) poprawkowych; 2) klasyfikacyjnych. 2. Informacja o sprawdzianie wiadomości i umiejętności (zajęcia edukacyjne, ocena, data).	
35	Data uchwały rady pedagogicznej: 1) promowany (z wyróżnieniem); 2) niepromowany; 3) ukończył szkołę (z wyróżnieniem); 4) nie ukończył szkoły.	
36	Data i podpis nauczyciela wypełniającego arkusz ocen	

Nr 48

str.

Lp.	Rok szkolny		
	Klasa (słownie)		
	Numer kolejny w dzienniku lekcyjnym		
		Wyniki klasyfikacji	Wyniki klasyfikacji
1	Zachowanie		
2	Religia / etyka		
Obowiązkowe zajęcia edukacyjne			
3	Język polski		
4	Język		
5	Język		
6	Filozofia		
7	Plastyka		
8	Muzyka		
9	Historia		
10	Wiedza o społeczeństwie		
11	Podstawy przedsiębiorczości		
12	Geografia		
13	Biologia		
14	Chemia		
15	Fizyka		
16	Matematyka		
17	Informatyka		
18	Wychowanie fizyczne		
19	Edukacja dla bezpieczeństwa		
20			
21			
przedmioty uzupełniające:			
22			
23			
24			
25			
Dodatkowe zajęcia edukacyjne			
26			
27			
28			
Inne zajęcia			
29			
30			
31			
32	Szczególne osiągnięcia		
33	Liczba opuszczonych godzin ogółem w tym nieusprawiedliwionych		
34	1. Informacja o egzaminach: 1) poprawkowych; 2) klasyfikacyjnych. 2. Informacja o sprawdzianie wiadomości i umiejętności (zajęcia edukacyjne, ocena, data).		
35	Data uchwały rady pedagogicznej: 1) promowany (z wyróżnieniem); 2) niepromowany; 3) ukończył szkołę (z wyróżnieniem); 4) nie ukończył szkoły.		
36	Data i podpis nauczyciela wypełniającego arkusz ocen		

Nr 49

str. 1

.....
pieczęć podłużna szkoły**ARKUSZ OCEN UCZNI
TECHNIKUM**

Szkola jest wpisana do ewidencji szkół niepublicznych prowadzonej przez

.....
pod numerem Szkoła posiada uprawnienia szkoły publicznej
nadane przez

..... decyzją numer z dnia

.....
wypełnia szkoła niepubliczna.....
nazwa szkoły.....
imię (imiona) i nazwisko
Urodzon dnia r. w

numer PESEL

--	--	--	--	--	--	--	--	--	--	--	--	--	--	--	--	--	--	--	--

Przyjęt w roku szkolnym / do klasy

w zawodzie

Wpisan do księgi uczniów pod numerem

Adres zamieszkania ucznia

Imiona i nazwiska rodziców i adresy ich zamieszkania

.....
pieczęć i podpis dyrektora szkoły

Informacja o indywidualnym programie lub toku nauki

Informacja o przedłużeniu okresu nauki

Informacja o innowacjach lub eksperymentach

Dokonano sprostowania świadectwa szkolnego promocyjnego

.....
data i podpis dyrektora szkoły

Wydano świadectwo ukończenia szkoły

.....
data i podpis nauczyciela

Wydano duplikat świadectwa

.....
data, tożsamość osoby odbierającej duplikat i oznaczenie dokumentu tożsamości oraz podpis dyrektora szkoły

Sporządzono kopię arkusza ocen

.....
data i podpis dyrektora szkoły

Data i przyczyna opuszczenia szkoły

.....
data i podpis dyrektora szkoły

Skala ocen:

- 1) zachowanie: wzorowe, bardzo dobre, dobre, poprawne, nieodpowiednie, naganne;
- 2) zajęcia edukacyjne, religia/ etyka: celujący, bardzo dobry, dobry, dostateczny, dopuszczający, niedostateczny.

MEN-I/49/2

Nr 49

str.

Lp.	Rok szkolny	
	Klasa (słownie)	
	Numer kolejny w dzienniku lekcyjnym	
		Wyniki klasyfikacji
1	Zachowanie	
2	Religia/ etyka	
Obowiązkowe zajęcia edukacyjne		
3	Język polski	
4	Język	
5	Język	
6	Filozofia	
7	Plastyka	
8	Muzyka	
9	Historia	
10	Wiedza o społeczeństwie	
11	Podstawy przedsiębiorczości	
12	Geografia	
13	Biologia	
14	Chemia	
15	Fizyka	
16	Matematyka	
17	Informatyka	
18	Wychowanie fizyczne	
19	Edukacja dla bezpieczeństwa	
20		
21		
22		
23		
24		
25		
26		
27		
28		
29		
30		
31		
32		
33		
34		
35		
przedmioty uzupełniające:		
36		
37		
Dodatkowe zajęcia edukacyjne		
38		
39		
Inne zajęcia		
40		
41		
42	Szczególne osiągnięcia	
43	Liczba opuszczonych godzin ogółem w tym nieusprawiedliwionych	
44	1. Informacja o egzaminach: 1) poprawkowych; 2) klasyfikacyjnych. 2. Informacja o sprawdzianie wiadomości i umiejętności (zajęcia edukacyjne, ocena, data).	
45	Data uchwały rady pedagogicznej: 1) promowany (z wyróżnieniem); 2) niepromowany; 3) ukończył szkołę (z wyróżnieniem); 4) nie ukończył szkoły.	
46	Data i podpis nauczyciela wypełniającego arkusz ocen	
47	Informacja o zdanym egzaminie potwierdzającym kwalifikacje w zawodzie (numer świadectwa, nazwa okręgowej komisji egzaminacyjnej, która wydała świadectwo, nazwa i oznaczenie kwalifikacji)	

Nr 49

str.

Lp.	Rok szkolny		
	Klasa (słownie)		
	Numer kolejny w dzienniku lekcyjnym		
		Wyniki klasyfikacji	Wyniki klasyfikacji
1	Zachowanie		
2	Religia/ etyka		
Obowiązkowe zajęcia edukacyjne			
3	Język polski		
4	Język		
5	Język		
6	Filozofia		
7	Plastyka		
8	Muzyka		
9	Historia		
10	Wiedza o społeczeństwie		
11	Podstawy przedsiębiorczości		
12	Geografia		
13	Biologia		
14	Chemia		
15	Fizyka		
16	Matematyka		
17	Informatyka		
18	Wychowanie fizyczne		
19	Edukacja dla bezpieczeństwa		
20			
21			
22			
23			
24			
25			
26			
27			
28			
29			
30			
31			
32			
33			
34			
35			
przedmioty uzupełniające:			
36			
37			
Dodatkowe zajęcia edukacyjne			
38			
39			
Inne zajęcia			
40			
41.			
42	Szczególne osiągnięcia		
43	Liczba opuszczonych godzin ogółem w tym nieusprawiedliwionych		
44	1. Informacja o egzaminach: 1) poprawkowych; 2) klasyfikacyjnych. 2. Informacja o sprawdzianie wiadomości i umiejętności (zajęcia edukacyjne, ocena, data).		
45	Data uchwały rady pedagogicznej: 1) promowany (z wyróżnieniem); 2) niepromowany; 3) ukończył szkołę (z wyróżnieniem); 4) nie ukończył szkoły.		
46	Data i podpis nauczyciela wypełniającego arkusz ocen		
47	Informacja o zdaniem egzaminie potwierdzającym kwalifikacje w zawodzie (numer świadectwa, nazwa okręgowej komisji egzaminacyjnej, która wydała świadectwo, nazwa i oznaczenie kwalifikacji)		

.....
pieczęć podłużna szkoły

**ARKUSZ OCEN UCZNIĄ
BRANŻOWEJ SZKOŁY I STOPNIA**

Szkoła jest wpisana do ewidencji szkół niepublicznych prowadzonej przez
.....
pod numerem..... Szkoła posiada uprawnienia szkoły publicznej
nadane przez
..... decyzją numer z dnia
.....
wypełnia szkoła niepubliczna

.....
nazwa szkoły
.....
.....

.....
imię (imiona) i nazwisko

Urodzon..... dnia r. w
numer PESEL

--	--	--	--	--	--	--	--	--	--	--	--	--	--	--	--	--	--	--	--	--

Przyjęt..... w roku szkolnym / do klasy

w zawodzie

Wpisan do księgi uczniów pod numerem

Adres zamieszkania ucznia

Imiona i nazwiska rodziców i adresy ich zamieszkania

.....
pieczęć i podpis dyrektora szkoły

Informacja o indywidualnym programie lub toku nauki

Informacja o przedłużeniu okresu nauki

Informacja o innowacjach lub eksperymentach

Dokonano sprostowania świadectwa szkolnego promocyjnego

Wydano świadectwo ukończenia szkoły data i podpis dyrektora szkoły

Wydano duplikat świadectwa data i podpis nauczyciela

..... data, tożsamość osoby odbierającej duplikat i oznaczenie dokumentu tożsamości oraz podpis dyrektora szkoły

Sporządzono kopię arkusza ocen data i podpis dyrektora szkoły

Data i przyczyna opuszczenia szkoły

.....
data i podpis dyrektora szkoły

Skala ocen:

- 1) zachowanie: wzorowe, bardzo dobre, dobre, poprawne, nieodpowiednie, naganne;
- 2) zajęcia edukacyjne, religia/ etyka: celujący, bardzo dobry, dostateczny, dopuszczający, niedostateczny.

Nr 50

str.

Lp.	Rok szkolny	
	Klasa (słownie)	
	Numer kolejny w dzienniku lekcyjnym	
		Wyniki klasyfikacji
1	Zachowanie	
2	Religia/ etyka	
Obowiązkowe zajęcia edukacyjne		
3	Język polski	
4	Język	
5	Historia	
6	Wiedza o społeczeństwie	
7	Podstawy przedsiębiorczości	
8	Geografia	
9	Biologia	
10	Chemia	
11	Fizyka	
12	Matematyka	
13	Informatyka	
14	Wychowanie fizyczne	
15	Edukacja dla bezpieczeństwa	
16		
17		
18		
19		
20		
21		
22		
23		
24		
25		
26		
27		
28		
29		
30		
31		
32		
33		
34		
35		
przedmioty uzupełniające:		
36		
37		
Dodatkowe zajęcia edukacyjne		
38		
39		
Inne zajęcia		
40		
41		
42	Szczególne osiągnięcia	
43	Liczba opuszczonych godzin ogółem w tym nieusprawiedliwionych	
44	1. Informacja o egzaminach: 1) poprawkowych; 2) klasyfikacyjnych. 2. Informacja o sprawdzianie wiadomości i umiejętności (zajęcia edukacyjne, ocena, data).	
45	Data uchwały rady pedagogicznej: 1) promowany (z wyróżnieniem); 2) niepromowany; 3) ukończył szkołę (z wyróżnieniem); 4) nie ukończył szkoły.	
46	Data i podpis nauczyciela wypełniającego arkusz ocen	
47	Informacja o zdanym egzaminie potwierdzającym kwalifikacje w zawodzie (numer świadectwa, nazwa okręgowej komisji egzaminacyjnej, która wydała świadectwo, nazwa i oznaczenie kwalifikacji)	

Nr 50

str.

Lp.	Rok szkolny		
	Klasa (słownie)		
	Numer kolejny w dzienniku lekcyjnym		
		Wyniki klasyfikacji	Wyniki klasyfikacji
1	Zachowanie		
2	Religia/ etyka		
Obowiązkowe zajęcia edukacyjne			
3	Język polski		
4	Język		
5	Historia		
6	Wiedza o społeczeństwie		
7	Podstawy przedsiębiorczości		
8	Geografia		
9	Biologia		
10	Chemia		
11	Fizyka		
12	Matematyka		
13	Informatyka		
14	Wychowanie fizyczne		
15	Edukacja dla bezpieczeństwa		
16			
17			
18			
19			
20			
21			
22			
23			
24			
25			
26			
27			
28			
29			
30			
31			
32			
33			
34			
35			
przedmioty uzupełniające:			
36			
37			
Dodatkowe zajęcia edukacyjne			
38			
39			
Inne zajęcia			
40			
41			
42	Szczególne osiągnięcia		
43	Liczba opuszczonych godzin ogółem w tym nieusprawiedliwionych		
44	1. Informacja o egzaminach: 1) poprawkowych; 2) klasyfikacyjnych. 2. Informacja o sprawdzianie wiadomości i umiejętności (zajęcia edukacyjne, ocena, data).		
45	Data uchwały rady pedagogicznej: 1) promowany (z wyróżnieniem); 2) niepromowany; 3) ukończył szkołę (z wyróżnieniem); 4) nie ukończył szkoły.		
46	Data i podpis nauczyciela wypełniającego arkusz ocen		
47	Informacja o zdaniem egzaminie potwierdzającym kwalifikacje w zawodzie (numer świadectwa, nazwa okręgowej komisji egzaminacyjnej, która wydała świadectwo, nazwa i oznaczenie kwalifikacji)		

.....
pieczęć podłużna szkoły

**ARKUSZ OCEN UCZNI
BRANŻOWEJ SZKOŁY II STOPNIA**

Szkoła jest wpisana do ewidencji szkół niepublicznych prowadzonej przez
.....
pod numerem Szkoła posiada uprawnienia szkoły publicznej
nadane przez
..... decyzją numer z dnia
wypełnia szkoła niepubliczna

.....
nazwa szkoły
.....
.....

.....
imię (imiona) i nazwisko
Urodzon dnia r. w
numer PESEL

--	--	--	--	--	--	--	--	--	--	--	--	--	--	--

Przyjęt w roku szkolnym / do klasy
w zawodzie

Wpisan do księgi uczniów pod numerem

Adres zamieszkania ucznia

Imiona i nazwiska rodziców i adresy ich zamieszkania

.....
pieczęć i podpis dyrektora szkoły

Informacja o indywidualnym programie lub toku nauki

Informacja o przedłużeniu okresu nauki

Informacja o innowacjach lub eksperymentach

Dokonano sprostowania świadectwa szkolnego promocyjnego

data i podpis dyrektora szkoły

Wydano świadectwo ukończenia szkoły

data i podpis nauczyciela

Wydano duplikat świadectwa

data, tożsamość osoby odbierającej duplikat i oznaczenie dokumentu tożsamości oraz podpis dyrektora szkoły

Sporządzono kopię arkusza ocen

data i podpis dyrektora szkoły

Data i przyczyna opuszczenia szkoły

.....
data i podpis dyrektora szkoły

Skala ocen:

- 1) zachowanie: wzorowe, bardzo dobre, dobre, poprawne, nieodpowiednie, naganne;
- 2) zajęcia edukacyjne, religia/ etyka: celujący, bardzo dobry, dobry, dostateczny, dopuszczający, niedostateczny.

Nr 51

str.

Lp.	Rok szkolny	
	Klasa (słownie)	
	Numer kolejny w dzienniku lekcyjnym	
		Wyniki klasyfikacji
1	Zachowanie	
2	Religia/ etyka	
Obowiązkowe zajęcia edukacyjne		
3	Język polski	
4	Język	
5	Matematyka	
6	Informatyka	
7	Wiedza o społeczeństwie	
8	Wychowanie fizyczne	
9		
10		
11		
12		
13		
14		
15		
16		
17		
18		
19		
20		
21		
22		
23		
24		
25		
26		
27		
28		
29		
30		
31		
32		
33		
34		
35		
przedmioty uzupełniające:		
36		
37		
Dodatkowe zajęcia edukacyjne		
38		
39		
Inne zajęcia		
40		
41		
42	Szczególne osiągnięcia	
43	Liczba opuszczonych godzin ogółem w tym nieusprawiedliwionych	
44	1. Informacja o egzaminach: 1) poprawkowych; 2) klasyfikacyjnych. 2. Informacja o sprawdzianie wiadomości i umiejętności (zajęcia edukacyjne, ocena, data).	
45	Data uchwały rady pedagogicznej: 1) promowany (z wyróżnieniem); 2) niepromowany; 3) ukończył szkołę (z wyróżnieniem); 4) nie ukończył szkoły.	
46	Data i podpis nauczyciela wypełniającego arkusz ocen	
47	Informacja o zdanym egzaminie potwierdzającym kwalifikacje w zawodzie (numer świadectwa, nazwa okręgowej komisji egzaminacyjnej, która wydała świadectwo, nazwa i oznaczenie kwalifikacji)	

Nr 51

str.

Lp.	Rok szkolny		
	Klasa (słownie)		
	Numer kolejny w dzienniku lekcyjnym		
		Wyniki klasyfikacji	Wyniki klasyfikacji
1	Zachowanie		
2	Religia/ etyka		
Obowiązkowe zajęcia edukacyjne			
3	Język polski		
4	Język		
5	Matematyka		
6	Informatyka		
7	Wiedza o społeczeństwie		
8	Wychowanie fizyczne		
9			
10			
11			
12			
13			
14			
15			
16			
17			
18			
19			
20			
21			
22			
23			
24			
25			
26			
27			
28			
29			
30			
31			
32			
33			
34			
35			
przedmioty uzupełniające:			
36			
37			
Dodatkowe zajęcia edukacyjne			
38			
39			
Inne zajęcia			
40			
41			
42	Szczególne osiągnięcia		
43	Liczba opuszczonych godzin ogółem w tym nieusprawiedliwionych		
44	1. Informacja o egzaminach: 1) poprawkowych; 2) klasyfikacyjnych. 2. Informacja o sprawdzianie wiadomości i umiejętności (zajęcia edukacyjne, ocena, data).		
45	Data uchwały rady pedagogicznej: 1) promowany (z wyróżnieniem); 2) niepromowany; 3) ukończył szkołę (z wyróżnieniem); 4) nie ukończył szkoły.		
46	Data i podpis nauczyciela wypełniającego arkusz ocen		
47	Informacja o zdany egzaminie potwierdzającym kwalifikacje w zawodzie (numer świadectwa, nazwa okręgowej komisji egzaminacyjnej, która wydała świadectwo, nazwa i oznaczenie kwalifikacji)		

.....
pieczęć podłużna szkoły

**ARKUSZ OCEN
UCZNIĄ / SŁUCHACZA
SZKOŁY POLICEALNEJ**

Szkoła jest wpisana do ewidencji szkół niepublicznych prowadzonej przez
.....
pod numerem Szkoła posiada uprawnienia szkoły publicznej
nadane przez
..... decyzją numer z dnia
..... <i>wypełnia szkoła niepubliczna</i>

.....
nazwa szkoły
.....
.....

.....
imię (imiona) i nazwisko

Urodzon dnia r. w
numer PESEL

<input type="checkbox"/>	<input type="checkbox"/>	<input type="checkbox"/>	<input type="checkbox"/>	<input type="checkbox"/>	<input type="checkbox"/>	<input type="checkbox"/>	<input type="checkbox"/>	<input type="checkbox"/>	<input type="checkbox"/>	<input type="checkbox"/>	<input type="checkbox"/>
--------------------------	--------------------------	--------------------------	--------------------------	--------------------------	--------------------------	--------------------------	--------------------------	--------------------------	--------------------------	--------------------------	--------------------------

Przyjęt..... w roku szkolnym / na semestr

w zawodzie

Wpisan do książki uczniów / słuchaczy pod numerem

Adres zamieszkania ucznia / słuchacza

Imiona i nazwiska rodziców i adresy ich zamieszkania (dotyczy rodziców uczniów / słuchaczy niepełnoletnich)

.....
pieczęć i podpis dyrektora szkoły

Informacja o indywidualnym programie lub toku nauki

Informacja o innowacjach lub eksperymentach

Dokonano sprostowania indeksu

.....
data i podpis dyrektora szkoły

Wydano świadectwo ukończenia szkoły

.....
data i podpis nauczyciela

Wydano duplikat świadectwa

.....
data, tożsamość osoby odbierającej duplikat i oznaczenie dokumentu tożsamości oraz podpis dyrektora szkoły

Sporządzono kopię arkusza ocen

.....
data i podpis dyrektora szkoły

Data i przyczyna opuszczenia szkoły

.....
data i podpis dyrektora szkoły

Skala ocen z zajęć edukacyjnych:

celujący, bardzo dobry, dobry, dostateczny, dopuszczający, niedostateczny.

MEN-I/52/2

Nr 52

str.

Lp.	Rok szkolny /	Wyniki klasyfikacji		
	Klasa (słownie)			
	Numer kolejny w dzienniku lekcyjnym			
	Obowiązkowe zajęcia edukacyjne <i>*wypełnić w przypadku szkoły policealnej dla dorosłych</i>	Ocena z egzaminu w formie pisemnej*	Ocena z egzaminu w formie ustnej*	Ocena semestralna
1				
2				
3				
4				
5				
6				
7				
8				
9				
10				
11				
12				
13				
14				
15				
16				
17				
18				
19				
20				
21				
22				
23				
24				
25				
26				
27				
28				
29				
30				
31				
32				
33				
	Dodatkowe zajęcia edukacyjne			
34				
35				
36	Szczególne osiągnięcia			
37	Liczba opuszczonych godzin ogółem w tym nieusprawiedliwionych			
38	1. Informacja o egzaminach: 1) poprawkowych; 2) klasyfikacyjnych. 2. Informacja o sprawdzianie wiadomości i umiejętności (zajęcia edukacyjne, ocena, data).			
39	Data uchwały rady pedagogicznej: 1) promowany; 2) niepromowany; 3) ukończył szkołę; 4) nie ukończył szkoły.			
40	Data i podpis nauczyciela wypełniającego arkusz ocen			
41	Informacja o zdanym egzaminie potwierdzającym kwalifikacje w zawodzie (numer świadectwa, nazwa okręgowej komisji egzaminacyjnej, która wydała świadectwo, nazwa i oznaczenie kwalifikacji)			

Nr 52

str.

Lp.	Rok szkolny /	Wyniki klasyfikacji					
	Klasa (słownie)						
	Numer kolejny w dzienniku lekcyjnym						
	Obowiązkowe zajęcia edukacyjne <i>*wypełnić w przypadku szkoły policealnej dla dorosłych</i>	Ocena z egzaminu w formie pisemnej*	Ocena z egzaminu w formie ustnej*	Ocena semestralna	Ocena z egzaminu w formie pisemnej*	Ocena z egzaminu w formie ustnej*	Ocena semestralna
1							
2							
3							
4							
5							
6							
7							
8							
9							
10							
11							
12							
13							
14							
15							
16							
17							
18							
19							
20							
21							
22							
23							
24							
25							
26							
27							
28							
29							
30							
31							
32							
33							
	Dodatkowe zajęcia edukacyjne						
34							
35							
36	Szczególne osiągnięcia						
37	Liczba opuszczonych godzin ogółem w tym nieusprawiedliwionych						
38	1. Informacja o egzaminach: 1) poprawkowych; 2) klasyfikacyjnych. 2. Informacja o sprawdzianie wiadomości i umiejętności (zajęcia edukacyjne, ocena, data).						
39	Data uchwały rady pedagogicznej: 1) promowany; 2) niepromowany; 3) ukończył szkołę; 4) nie ukończył szkoły.						
40	Data i podpis nauczyciela wypełniającego arkusz ocen						
41	Informacja o zdanym egzaminie potwierdzającym kwalifikacje w zawodzie (numer świadectwa, nazwa okręgowej komisji egzaminacyjnej, która wydała świadectwo, nazwa i oznaczenie kwalifikacji)						

Nr 52

str.

Lp.	Rok szkolny /	Wyniki klasyfikacji
	Klasa (słownie)	
	Numer kolejny w dzienniku lekcyjnym	Ocena końcowa
	Obowiązkowe zajęcia edukacyjne <i>*wypełnić w przypadku szkoły policealnej dla dorosłych</i>	
1		
2		
3		
4		
5		
6		
7		
8		
9		
10		
11		
12		
13		
14		
15		
16		
17		
18		
19		
20		
21		
22		
23		
24		
25		
26		
27		
28		
29		
30		
31		
32		
33		
	Dodatkowe zajęcia edukacyjne	
34		
35		
36	Szczególne osiągnięcia	
37	Liczba opuszczonych godzin ogółem w tym nieusprawiedliwionych	
38	1. Informacja o egzaminach: 1) poprawkowych; 2) klasyfikacyjnych. 2. Informacja o sprawdzianie wiadomości i umiejętności (zajęcia edukacyjne, ocena, data).	
39	Data uchwały rady pedagogicznej: 1) promowany; 2) niepromowany; 3) ukończył szkołę; 4) nie ukończył szkoły.	
40	Data i podpis nauczyciela wypełniającego arkusz ocen	
41	Informacja o zdany egzaminie potwierdzającym kwalifikacje w zawodzie (numer świadectwa, nazwa okręgowej komisji egzaminacyjnej, która wydała świadectwo, nazwa i oznaczenie kwalifikacji)	

.....
pieczęć podłużna szkoły

**ARKUSZ OCEN
SŁUCHACZA
SZKOŁY DLA DOROSŁYCH**

Szkoła jest wpisana do ewidencji szkół niepublicznych prowadzonej przez
pod numerem Szkoła posiada uprawnienia szkoły publicznej nadane przez
..... decyzją numer z dnia
<i>wypełnia szkoła niepubliczna</i>

.....
nazwa szkoły
.....
.....

.....
imię (imiona) i nazwisko

Urodzon..... dnia r. w
numer PESEL

--	--	--	--	--	--	--	--	--	--	--	--	--	--	--	--	--	--	--	--

Przyjęt..... w roku szkolnym / na semestr

Wpisan do książki słuchaczy pod numerem

Adres zamieszkania słuchacza

Imiona i nazwiska rodziców i adresy ich zamieszkania (dotyczy rodziców słuchaczy niepełnoletnich)

.....
pieczęć i podpis dyrektora szkoły

Informacja o indywidualnym programie lub toku nauki

Informacja o innowacjach lub eksperymentach

Dokonano sprostowania indeksu

.....
data i podpis dyrektora szkoły

Wydano świadectwo ukończenia szkoły

.....
data i podpis nauczyciela

Wydano duplikat świadectwa

.....
data, tożsamość osoby odbierającej duplikat i oznaczenie dokumentu tożsamości oraz podpis dyrektora szkoły

Sporządzono kopię arkusza ocen

.....
data i podpis dyrektora szkoły

Data i przyczyna opuszczenia szkoły

.....
data i podpis dyrektora szkoły

Skala ocen z zajęć edukacyjnych: celujący, bardzo dobry, dobry, dostateczny, dopuszczający, niedostateczny.

MEN-I/53/2

Nr 53

str.

Lp.	Rok szkolny..... /	Wyniki klasyfikacji		
	Semestr (słownie)			
	Numer kolejny w dzienniku lekcyjnym			
	Obowiązkowe zajęcia edukacyjne	Ocena z egzaminu w formie pisemnej	Ocena z egzaminu w formie ustnej	Ocena semestralna
1				
2				
3				
4				
5				
6				
7				
8				
9				
10				
11				
12				
13				
14				
15				
16				
17				
przedmioty uzupełniające:				
18				
19				
20				
Dodatkowe zajęcia edukacyjne				
21				
22				
23				
24	Szczególne osiągnięcia			
25	Liczba opuszczonych godzin			
26	1. Informacja o egzaminach: 1) poprawkowych; 2) klasyfikacyjnych. 2. Informacja o sprawdzianie wiadomości i umiejętności (zajęcia edukacyjne, ocena, data).			
27	Data uchwały rady pedagogicznej: 1) promowany; 2) niepromowany; 3) ukończył szkołę; 4) nie ukończył szkoły.			
28	Data i podpis nauczyciela wypełniającego arkusz ocen			

Nr 53

str.

Lp.	Rok szkolny..... /	Wyniki klasyfikacji					
	Semestr (słownie)						
	Numer kolejny w dzienniku lekcyjnym						
	Obowiązkowe zajęcia edukacyjne	Ocena z egzaminu w formie pisemnej	Ocena z egzaminu w formie ustnej	Ocena semestralna	Ocena z egzaminu w formie pisemnej	Ocena z egzaminu w formie ustnej	Ocena semestralna
1							
2							
3							
4							
5							
6							
7							
8							
9							
10							
11							
12							
13							
14							
15							
16							
17							
przedmioty uzupełniające:							
18							
19							
20							
Dodatkowe zajęcia edukacyjne							
21							
22							
23							
24	Szczególne osiągnięcia						
25	Liczba opuszczonych godzin						
26	1. Informacja o egzaminach: 1) poprawkowych; 2) klasyfikacyjnych. 2. Informacja o sprawdzianie wiadomości i umiejętności (zajęcia edukacyjne, ocena, data).						
27	Data uchwały rady pedagogicznej: 1) promowany; 2) niepromowany; 3) ukończył szkołę; 4) nie ukończył szkoły.						
28	Data i podpis nauczyciela wypełniającego arkusz ocen						

Nr 53

str.

Lp.	Rok szkolny..... /	Wyniki klasyfikacji	
	Semestr (słownie)		
	Numer kolejny w dzienniku lekcyjnym		
	Obowiązkowe zajęcia edukacyjne	Ocena końcowa	
1			
2			
3			
4			
5			
6			
7			
8			
9			
10			
11			
12			
13			
14			
15			
16			
17			
przedmioty uzupełniające:			
18			
19			
20			
Dodatkowe zajęcia edukacyjne			
21			
22			
23			
24	Szczególne osiągnięcia		
25	Liczba opuszczonych godzin		
26	1. Informacja o egzaminach: 1) poprawkowych; 2) klasyfikacyjnych. 2. Informacja o sprawdzianie wiadomości i umiejętności (zajęcia edukacyjne, ocena, data).		
27	Data uchwały rady pedagogicznej: 1) promowany; 2) niepromowany; 3) ukończył szkołę; 4) nie ukończył szkoły.		
28	Data i podpis nauczyciela wypełniającego arkusz ocen		
29	Wynik egzaminu ósmoklasisty oraz data i podpis nauczyciela wypełniającego arkusz ocen		

III. Świadectwa, dyplomy, suplementy i zaświadczenia wydawane przez okręgowe komisje egzaminacyjne

Nr 54

ZAŚWIADCZENIE

.....
imię (imiona) i nazwisko.....
data urodzenia.....
miejsce urodzenia.....
numer PESEL

przystąpił... do egzaminu ósmoklasisty i uzyskał... następujące wyniki:

z języka polskiego

wynik taki sam lub niższy uzyskało

.....
% zdających**z matematyki**

wynik taki sam lub niższy uzyskało

.....
% zdających**z języka**

nazwa języka

wynik taki sam lub niższy uzyskało

.....
% zdających.....
miejsowość , dnia r.

Nr

m.p.

.....
pieczęć i podpis dyrektora
okręgowej komisji egzaminacyjnej

OKE-II/54/3

Nr 55

ZAŚWIADCZENIE.....
imię (imiona) i nazwisko.....
data urodzenia.....
miejsce urodzenia.....
numer PESEL

przystąpił... do egzaminu ósmoklasisty i uzyskał... następujące wyniki:

z języka polskiego

wynik taki sam lub niższy uzyskało

.....
% zdających**z matematyki**

wynik taki sam lub niższy uzyskało

.....
% zdających**z języka**.....
nazwa języka

wynik taki sam lub niższy uzyskało

.....
% zdających**z przedmiotu do wyboru -**.....
nazwa przedmiotu

wynik taki sam lub niższy uzyskało

.....
% zdających....., dnia r.
miejsowość

Nr

m.p.

.....
pieczęć i podpis dyrektora
okręgowej komisji egzaminacyjnej

OKE-II/55/3

Nr 56

ZASWIADCZENIE

o zdaniu egzaminów eksternistycznych z zakresu wymagań określonych w podstawie programowej kształcenia ogólnego dla branżowej szkoły I stopnia

.....
imię (imiona) i nazwisko

.....
data urodzenia

.....
miejsce urodzenia

.....
numer PESEL

zdał... egzaminy eksternistyczne z zakresu wymagań określonych w podstawie programowej kształcenia ogólnego dla branżowej szkoły I stopnia przeprowadzone przez Okręgową Komisję Egzaminacyjną w
i uzyskał... następujące oceny:

.....
.....
.....
.....
.....
.....
.....
.....
.....
.....

.....
miejsowość, dnia r.

Nr

m.p.

.....
pieczęć i podpis dyrektora
okręgowej komisji egzaminacyjnej

Niniejsze zaświadczenie łącznie z dyplomem potwierdzającym kwalifikacje zawodowe lub zaświadczeniem potwierdzającym ukończenie kwalifikacyjnego kursu zawodowego w zakresie kwalifikacji wyodrębnionej w jednym zawodzie potwierdza posiadanie wykształcenia zasadniczego branżowego.

Skala ocen: celujący, bardzo dobry, dobry,
dostateczny, dopuszczający, niedostateczny.

OKE-II/56/3

Nr 57

ZAŚWIADCZENIE

o zdaniu egzaminów eksternistycznych z zakresu wymagań określonych w podstawie programowej kształcenia ogólnego dla branżowej szkoły II stopnia

.....
imię (imiona) i nazwisko
.....
data urodzenia miejsce urodzenia numer PESEL

zdał... egzaminy eksternistyczne z zakresu wymagań określonych w podstawie programowej kształcenia ogólnego dla branżowej szkoły II stopnia przeprowadzone przez Okręgową Komisję Egzaminacyjną w
i uzyskał... następujące oceny:

.....
.....
.....
.....
.....
.....
.....
.....
.....
.....
.....
.....
.....
.....
.....
.....
.....

....., dnia r.
miejsowość

Nr



.....
pieczęć i podpis dyrektora
okręgowej komisji egzaminacyjnej

Niniejsze zaświadczenie łącznie z dyplomem potwierdzającym kwalifikacje zawodowe lub zaświadczeniami potwierdzającymi ukończenie kwalifikacyjnych kursów zawodowych w zakresie wszystkich kwalifikacji wyodrębnionych w jednym zawodzie potwierdza posiadanie wykształcenia średniego branżowego.

Skala ocen: celujący, bardzo dobry, dobry,
dostateczny, dopuszczający, niedostateczny.

OKE-II/57/3

Nr 58



ŚWIADECTWO UKOŃCZENIA SZKOŁY PODSTAWOWEJ

.....
imię (imiona) i nazwisko

.....
data urodzenia miejsce urodzenia numer PESEL

ukończył..... szkołę podstawową na podstawie egzaminów eksternistycznych przeprowadzonych przez Okręgową Komisję Egzaminacyjną w
i uzyskał..... następujące oceny:

język polski
język
historia
wiedza o społeczeństwie
geografia
biologia
chemia
fizyka
matematyka
informatyka

.....
miejsowość , dnia r.

Nr

m.p.

.....
pieczęć i podpis dyrektora
okręgowej komisji egzaminacyjnej

P R K II

Kwalifikacja pełna na poziomie
drugim Polskiej Ramy Kwalifikacji.

Świadectwo jest dokumentem potwierdzającym posiadanie wykształcenia podstawowego.

Skala ocen: celujący, bardzo dobry, dobry,
dostateczny, dopuszczający, niedostateczny.

OKE-II/58/3

Nr 59



RZECZPOSPOLITA POLSKA ŚWIADECTWO UKOŃCZENIA LICEUM OGÓLNOKSZTAŁCĄCEGO

.....
imię (imiona) i nazwisko
.....
data urodzenia miejsce urodzenia numer PESEL

ukończył..... liceum ogólnokształcące na podstawie egzaminów eksternistycznych
przeprowadzonych przez Okręgową Komisję Egzaminacyjną w
i uzyskał..... następujące oceny:

- język polski.....
- język
- historia
- wiedza o społeczeństwie.....
- podstawy przedsiębiorczości
- geografia
- biologia
- chemia
- fizyka
- matematyka
- informatyka

....., dnia r.
miejsowość

Nr



.....
pieczęć i podpis dyrektora
okręgowej komisji egzaminacyjnej

Świadectwo jest dokumentem potwierdzającym posiadanie wykształcenia średniego.

Skala ocen: celujący, bardzo dobry, dobry,
dostateczny, dopuszczający, niedostateczny.

OKE-II/59/3

Nr 60



RZECZPOSPOLITA POLSKA
 ZAŚWIADCZENIE
 O WYNIKACH EGZAMINU MATURALNEGO

.....
imię (imiona) i nazwisko

.....
miejsce urodzenia data urodzenia numer PESEL

legitymując..... się świadectwem dojrzałości nr wydanym przez

.....
nazwa szkoły ponadpodstawowej lub kuratora oświaty

przystąpił..... do egzaminu maturalnego i uzyskał..... wyniki:

.....
miejsowość , dnia r.

Nr ZM/.....



.....
pieczęć i podpis dyrektora
okręgowej komisji egzaminacyjnej

Zaświadczenie wraz ze świadectwem dojrzałości jest dokumentem uprawniającym do ubiegania się o przyjęcie na studia w szkołach wyższych.

OKE-II/60/3

Nr 61





RZECZPOSPOLITA POLSKA
ŚWIADECTWO DOJRZAŁOŚCI

.....
imię (imiona) i nazwisko

.....
data urodzenia

.....
miejsce urodzenia

.....
numer PESEL

zdał..... egzamin maturalny i uzyskał.....

z przedmiotów obowiązkowych:
w części ustnej egzaminu:

język polski

język

w części pisemnej egzaminu na poziomie podstawowym:

język polski wynik taki sam lub niższy uzyskało% zdających

język wynik taki sam lub niższy uzyskało% zdających

matematyka wynik taki sam lub niższy uzyskało% zdających

.....
miejsowość , dnia r.

Nr M/.....

.....
m.p.

.....
pieczęć i podpis dyrektora
okręgowej komisji egzaminacyjnej

P R K IV

Kwalifikacja pełna na poziomie
czwartym Polskiej Ramy Kwalifikacji

Świadectwo jest dokumentem uprawniającym do ubiegania się o przyjęcie na studia w szkołach wyższych.

OKE-II/61/3

Nr 62



RZECZPOSPOLITA POLSKA
ANEKS DO ŚWIADECTWA DOJRZAŁOŚCI NR

.....
imię (imiona) i nazwisko
.....
data urodzenia miejsce urodzenia numer PESEL

**przystąpił..... ponownie do egzaminu maturalnego
i uzyskał.... wyniki:**

WZMÓW

..... , dnia r.
miejsowość

Nr AM/.....

m.p.

.....
pieczęć i podpis dyrektora
okręgowej komisji egzaminacyjnej

Aneks do świadectwa dojrzałości wraz ze świadectwem dojrzałości jest dokumentem uprawniającym do ubiegania się o przyjęcie na studia w szkołach wyższych.

OKE-II/62/3

Nr 63



RZECZPOSPOLITA POLSKA

ŚWIADECTWO
POTWIERDZAJĄCE KWALIFIKACJĘ W ZAWODZIE

.....
imię (imiona) i nazwisko
.....
data urodzenia miejsce urodzenia numer PESEL

zdał..... egzamin potwierdzający kwalifikacje w zawodzie w zakresie kwalifikacji

wyodrębnionej w zawod.....

i uzyskał...

z części pisemnej egzaminu:

..... % punktów możliwych do uzyskania

z części praktycznej egzaminu:

..... % punktów możliwych do uzyskania

.....
miejsowość , dnia r.

Nr



.....
pieczęć i podpis dyrektora
okręgowej komisji egzaminacyjnej



Kwalifikacja cząstkowa na poziomie
drugim Polskiej Ramy Kwalifikacji

Podstawą zdania egzaminu jest otrzymanie:

- 1) z części pisemnej – co najmniej 50% punktów możliwych do uzyskania;
- 2) z części praktycznej – co najmniej 75% punktów możliwych do uzyskania.

OKE-II/63/3

Nr 64



RZECZPOSPOLITA POLSKA

ŚWIADECTWO POTWIERDZAJĄCE KWALIFIKACJĘ W ZAWODZIE

.....
imię (imiona) i nazwisko

.....
data urodzenia

.....
miejsce urodzenia

.....
numer PESEL

zdał..... egzamin potwierdzający kwalifikacje w zawodzie w zakresie kwalifikacji

wyodrębnionej w zawodzie.....

i uzyskał...

z części pisemnej egzaminu:

..... % punktów możliwych do uzyskania

z części praktycznej egzaminu:

..... % punktów możliwych do uzyskania

.....
miejsce

.....
dnia

.....
r.

Nr

m.p.

.....
pieczęć i podpis dyrektora
okręgowej komisji egzaminacyjnej



Kwalifikacja cząstkowa na poziomie
trzecim Polskiej Ramy Kwalifikacji

Podstawą zdania egzaminu jest otrzymanie:

- 1) z części pisemnej – co najmniej 50% punktów możliwych do uzyskania;
- 2) z części praktycznej – co najmniej 75% punktów możliwych do uzyskania.

OKE-II/64/3

Nr 65



RZECZPOSPOLITA POLSKA

ŚWIADECTWO
POTWIERDZAJĄCE KWALIFIKACJĘ W ZAWODZIE

.....
imię (imiona) i nazwisko

.....
data urodzenia

.....
miejsce urodzenia

.....
numer PESEL

zdał..... egzamin potwierdzający kwalifikacje w zawodzie w zakresie kwalifikacji

.....
wyodrębnionej w zawod.....

.....
i uzyskał...

z części pisemnej egzaminu:

..... % punktów możliwych do uzyskania

z części praktycznej egzaminu:

..... % punktów możliwych do uzyskania

.....
miejsowość

....., dnia r.

Nr

m.p.

.....
pieczęć i podpis dyrektora
okręgowej komisji egzaminacyjnej

P R K 4

Kwalifikacja cząstkowa na poziomie
czwartym Polskiej Ramy Kwalifikacji

Podstawą zdania egzaminu jest otrzymanie:

- 1) z części pisemnej – co najmniej 50% punktów możliwych do uzyskania;
- 2) z części praktycznej – co najmniej 75% punktów możliwych do uzyskania.

OKE-II/65/3

Nr 66



RZECZPOSPOLITA POLSKA

ŚWIADECTWO
POTWIERDZAJĄCE KWALIFIKACJĘ W ZAWODZIE

.....
imię (imiona) i nazwisko

.....
data urodzenia

.....
miejsce urodzenia

.....
numer PESEL

zdał..... egzamin potwierdzający kwalifikacje w zawodzie w zakresie kwalifikacji

wyodrębnionej w zawod.....

i uzyskał...

z części pisemnej egzaminu: % punktów możliwych do uzyskania

z części praktycznej egzaminu: % punktów możliwych do uzyskania

.....
miejsce

.....
dnia r.

Nr

m.p.

.....
pieczęć i podpis dyrektora
okręgowej komisji egzaminacyjnej

P R K 5

Kwalifikacja cząstkowa na poziomie
piątym Polskiej Ramy Kwalifikacji

Podstawą zdania egzaminu jest otrzymanie:

- 1) z części pisemnej – co najmniej 50% punktów możliwych do uzyskania;
- 2) z części praktycznej – co najmniej 75% punktów możliwych do uzyskania.

OKE-II/66/3

Nr 67

RZECZPOSPOLITA POLSKA

DYPLOM POTWIERDZAJĄCY KWALIFIKACJE ZAWODOWE

.....
imię (imiona) i nazwisko

.....
data urodzenia

.....
miejsce urodzenia

.....
numer PESEL

otrzymał... świadectw... potwierdzające kwalifikacj... w zawodzie

.....
i uzyskał...

z części pisemnej egzaminu:
kwalifikacja.....
..... % punktów możliwych do uzyskania

z części praktycznej egzaminu:
..... % punktów możliwych do uzyskania

.....
miejsowość , dnia r.

Nr

PRK II

Kwalifikacja pełna na poziomie
drugim Polskiej Ramy Kwalifikacji

m.p.

.....
pieczęć i podpis dyrektora
okręgowej komisji egzaminacyjnej

Podstawą zdania egzaminu jest otrzymanie:
1) z części pisemnej – co najmniej 50% punktów możliwych do uzyskania;
2) z części praktycznej – co najmniej 75% punktów możliwych do uzyskania.

OKE-II/67/3

Nr 68

RZECZPOSPOLITA POLSKA

DYPLOM POTWIERDZAJĄCY KWALIFIKACJE ZAWODOWE

.....
imię (imiona) i nazwisko

.....
data urodzenia

.....
miejsce urodzenia

.....
numer PESEL

otrzymał... świadectw... potwierdzające kwalifikacj... w zawodzie

.....
i uzyskał...

z części pisemnej egzaminu:
kwalifikacja.....
..... % punktów możliwych do uzyskania

z części praktycznej egzaminu:
..... % punktów możliwych do uzyskania

.....
miejsowość , dnia r.

Nr

PRK III

Kwalifikacja pełna na poziomie
trzecim Polskiej Ramy Kwalifikacji

m.p.

.....
pieczęć i podpis dyrektora
okręgowej komisji egzaminacyjnej

Podstawą zdania egzaminu jest otrzymanie:
1) z części pisemnej – co najmniej 50% punktów możliwych do uzyskania;
2) z części praktycznej – co najmniej 75% punktów możliwych do uzyskania.

OKE-II/68/3

Nr 69



RZECZPOSPOLITA POLSKA

DYPLOM POTWIERDZAJĄCY KWALIFIKACJE ZAWODOWE

.....
imię (imiona) i nazwisko

.....
data urodzenia

.....
miejsce urodzenia

.....
numer PESEL

otrzymał... świadectw... potwierdzające kwalifikacj... w zawodzie

.....
i uzyskał...

z części pisemnej egzaminu:
kwalifikacja.....
..... % punktów możliwych do uzyskania

z części praktycznej egzaminu:
..... % punktów możliwych do uzyskania

.....
miejsowość , dnia r.

Nr

m.p.

Kwalifikacja pełna na poziomie
czwartym Polskiej Ramy Kwalifikacji

.....
pieczęć i podpis dyrektora
okręgowej komisji egzaminacyjnej

Podstawą zdania egzaminu jest otrzymanie:
1) z części pisemnej – co najmniej 50% punktów możliwych do uzyskania;
2) z części praktycznej – co najmniej 75% punktów możliwych do uzyskania.

OKE-II/69/3

Nr 70

RZECZPOSPOLITA POLSKA

DYPLOM POTWIERDZAJĄCY KWALIFIKACJE ZAWODOWE

.....
imię (imiona) i nazwisko

.....
data urodzenia

.....
miejsce urodzenia

.....
numer PESEL

otrzymał... świadectw... potwierdzające kwalifikacj... w zawodzie

.....
i uzyskał...

z części pisemnej egzaminu:
kwalifikacja.....
..... % punktów możliwych do uzyskania

z części praktycznej egzaminu:
..... % punktów możliwych do uzyskania

.....
miejsowość , dnia r.

Nr

PRKV

Kwalifikacja pełna na poziomie
piątym Polskiej Ramy Kwalifikacji

m.p.

.....
pieczęć i podpis dyrektora
okręgowej komisji egzaminacyjnej

Podstawą zdania egzaminu jest otrzymanie:
1) z części pisemnej – co najmniej 50% punktów możliwych do uzyskania;
2) z części praktycznej – co najmniej 75% punktów możliwych do uzyskania.

OKE-II/70/3



**SUPLEMENT DO DYPLOMU POTWIERDZAJĄCEGO
KWALIFIKACJE ZAWODOWE NR....***



IMIĘ (IMIONA) I NAZWISKO POSIADACZA DYPLOMU

1. NAZWA DYPLOMU¹⁾

¹⁾ W języku oryginału.

2. NAZWA DYPLOMU W TŁUMACZENIU²⁾

²⁾ Jeżeli dotyczy. Podane tłumaczenie nie ma mocy prawnej.

3. PROFIL UMIEJĘTNOŚCI I KOMPETENCJI

4. ZAWODY DOSTĘPNE DLA POSIADACZA DYPLOMU³⁾

³⁾ Jeżeli dotyczy.

Nr 71

str. 2

5. PODSTAWA WYDANIA DYPLOMU	
Nazwa podmiotu wydającego dyplom	Nazwa władz sprawujących nadzór nad podmiotem wydającym dyplom
Poziom wykształcenia (krajowy lub międzynarodowy)	Warunki zdania egzaminu lub egzaminów potwierdzających kwalifikacje w zawodzie
Dostęp do następnego poziomu kształcenia	Umowy międzynarodowe
Podstawa prawna wydania dyplomu	

6. OFICJALNIE UZNANE SPOSOBY UZYSKANIA DYPLOMU
<p>Informacje dodatkowe: Więcej informacji (w tym opis krajowego systemu kwalifikacji): Krajowe Centrum Europass – www.europass.org.pl</p>

***Nota objaśniająca**

Niniejszy dokument ma na celu dostarczenie dodatkowych informacji na temat dyplomu potwierdzającego kwalifikacje zawodowe i sam w sobie nie ma mocy prawnej. Podstawą opisu są następujące regulacje: Rezolucja Rady nr 93/C 49/01 z dnia 3 grudnia 1992 r. dotycząca przejrzystości kwalifikacji (Dz. Urz. UE C 49 z 19.02.1993, str. 1), Rezolucja Rady nr 96/C 224/04 z dnia 15 lipca 1996 r. dotycząca przejrzystości dyplomów szkolenia zawodowego (Dz. Urz. UE C 224 z 01.08.1996, str.7), Zalecenie Parlamentu Europejskiego oraz Rady nr 2001/613/EC z dnia 10 lipca 2001 r. w sprawie mobilności w ramach Wspólnoty studentów, osób przechodzących szkolenia, wolontariuszy, nauczycieli i instruktorów (Dz. Urz. UE L 215 z 09.08.2001, str. 30), Decyzja nr 2241/2004/WE Parlamentu Europejskiego i Rady z dnia 15 grudnia 2004 r. w sprawie jednolitych ram wspólnotowych dla przejrzystości kwalifikacji i kompetencji (Europass) (Dz. Urz. UE L 390 z 31.12.2004, str.6).

Więcej informacji: <http://europass.cedefop.europa.eu>

© European Communities 2002



**SUPLEMENT DO DYPLOMU POTWIERDZAJĄCEGO
KWALIFIKACJE ZAWODOWE NR....***



IMIĘ (IMIONA) I NAZWISKO POSIADACZA DYPLOMU

1. NAZWA DYPLOMU¹⁾

¹⁾ W języku oryginału.

2. NAZWA DYPLOMU W TŁUMACZENIU²⁾

²⁾ Jeżeli dotyczy. Podane tłumaczenie nie ma mocy prawnej.

3. PROFIL UMIEJĘTNOŚCI I KOMPETENCJI

4. ZAWODY DOSTĘPNE DLA POSIADACZA DYPLOMU³⁾

³⁾ Jeżeli dotyczy.

Nr 72

str. 2

5. PODSTAWA WYDANIA DYPLOMU	
Nazwa podmiotu wydającego dyplom	Nazwa władz sprawujących nadzór nad podmiotem wydającym dyplom
Poziom wykształcenia (krajowy lub międzynarodowy)	Warunki zdania egzaminu potwierdzającego kwalifikacje zawodowe
Dostęp do następnego poziomu kształcenia	Umowy międzynarodowe
Podstawa prawna wydania dyplomu	

6. PRZEBIEG KSZTAŁCENIA ZAKOŃCZONEGO UZYSKANIEM DYPLOMU
<p>Informacje dodatkowe: Więcej informacji (w tym opis krajowego systemu kwalifikacji): Krajowe Centrum Europass – www.europass.org.pl</p>

***Nota objaśniająca**

Niniejszy dokument ma na celu dostarczenie dodatkowych informacji na temat dyplomu potwierdzającego kwalifikacje zawodowe i sam w sobie nie ma mocy prawnej. Podstawą opisu są następujące regulacje: Rezolucja Rady nr 93/C 49/01 z dnia 3 grudnia 1992 r. dotycząca przejrzystości kwalifikacji (Dz. Urz. UE C 49 z 19.02.1993, str. 1), Rezolucja Rady nr 96/C 224/04 z dnia 15 lipca 1996 r. dotycząca przejrzystości dyplomów szkolenia zawodowego (Dz. Urz. UE C 224 z 01.08.1996, str.7), Zalecenie Parlamentu Europejskiego oraz Rady nr 2001/613/EC z dnia 10 lipca 2001 r. w sprawie mobilności w ramach Wspólnoty studentów, osób przechodzących szkolenia, wolontariuszy, nauczycieli i instruktorów (Dz. Urz. UE L 215 z 09.08.2001, str. 30), Decyzja nr 2241/2004/WE Parlamentu Europejskiego i Rady z dnia 15 grudnia 2004 r. w sprawie jednolitych ram wspólnotowych dla przejrzystości kwalifikacji i kompetencji (Europass) (Dz. Urz. UE L 390 z 31.12.2004, str.6).

Więcej informacji: <http://europass.cedefop.europa.eu>

© European Communities 2002

IV. Zaświadczenie o spełnieniu obowiązku rocznego przygotowania przedszkolnego

Nr 73

.....
pieczęć przedszkola/szkoły /innej formy wychowania
przedszkolnego

Z A Ś W I A D C Z E N I E
o spełnieniu obowiązku rocznego przygotowania przedszkolnego

Stwierdza się, że
imię i nazwisko dziecka

uf. w
data, miesiąc, rok

w roku szkolnym / spełnia obowiązek rocznego przygotowania przedszkolnego w
nazwa przedszkola/szkoły/innej formy wychowania przedszkolnego

w gmina

.....
miejsowość, data
.....
pieczęć i podpis dyrektora/osoby kierującej inną formą
wychowania przedszkolnego

MEN-I/73

V. Informacja o gotowości dziecka do podjęcia nauki w szkole podstawowej

Nr 74

str. 1

.....
pieczęć przedszkola/szkoły/innej formy wychowania przedszkolnego

**INFORMACJA O GOTOWOŚCI DZIECKA
DO PODJĘCIA NAUKI W SZKOLE PODSTAWOWEJ****Imię i nazwisko dziecka****Rok szkolny****Forma wychowania przedszkolnego*****Informacja o stanie przygotowania dziecka do podjęcia nauki w szkole podstawowej****I. Opanowanie wymagań określonych w podstawie programowej wychowania przedszkolnego w obszarze:****1. Fizyczny obszar rozwoju dziecka:**

- 1) mocne strony dziecka
- 2) zauważone trudności
- 3) podjęte lub potrzebne działania wspierające potrzeby dziecka
-
- 4) wskazówki dla rodziców
-

2. Emocjonalny obszar rozwoju dziecka:

- 1) mocne strony dziecka
- 2) zauważone trudności
- 3) podjęte lub potrzebne działania wspierające potrzeby dziecka
-
- 4) wskazówki dla rodziców
-

3. Społeczny obszar rozwoju dziecka:

- 1) mocne strony dziecka
- 2) zauważone trudności

3) podjęte lub potrzebne działania wspierające potrzeby dziecka

.....

4) wskazówki dla rodziców

.....

4. Poznawczy obszar rozwoju dziecka:

1) mocne strony dziecka

2) zauważone trudności

3) podjęte lub potrzebne działania wspierające potrzeby dziecka

.....

4) wskazówki dla rodziców

.....

II. Samodzielność, w tym umiejętności i wykonywanie czynności samoobsługowych:

1) mocne strony dziecka

2) zauważone trudności

3) podjęte lub potrzebne działania wspierające potrzeby dziecka

.....

4) wskazówki dla rodziców

.....

III. Potrzeby rozwojowe dziecka, w tym zauważone predyspozycje, uzdolnienia i zainteresowania:

1) opis

.....

2) podjęte lub potrzebne działania służące ich rozwijaniu

.....

3) wskazówki dla rodziców

.....

IV. Dodatkowe spostrzeżenia o dziecku:

.....

.....

Nr 74

str. 3

.....
.....

.....
data i podpis nauczyciela

.....
pieczęć i podpis dyrektora/osoby kierującej inną
formą wychowania przedszkolnego

*Wpisać odpowiednio: przedszkole, oddział przedszkolny w szkole podstawowej, punkt przedszkolny, zespół wychowania przedszkolnego.

WZŁÓŻ

Załącznik nr 4

INFORMACJE OGÓLNE DOTYCZĄCE WYDAWANIA LEGITYMACJI SZKOLNEJ DLA UCZNIÓW SZKÓŁ PODSTAWOWYCH I SZKÓŁ PONADPODSTAWOWYCH, LEGITYMACJI PRZEDSZKOLNEJ DLA DZIECI NIEPEŁNOSPRAWNYCH, E-LEGITYMACJI SZKOLNEJ DLA UCZNIÓW SZKÓŁ PODSTAWOWYCH I SZKÓŁ PONADPODSTAWOWYCH ORAZ E-LEGITYMACJI PRZEDSZKOLNEJ DLA DZIECI NIEPEŁNOSPRAWNYCH, A TAKŻE WZORY TYCH LEGITYMACJI

- I. Legitymacja szkolna dla uczniów szkół podstawowych i szkół ponadpodstawowych
 1. Legitymacja szkolna dla uczniów szkół podstawowych i szkół ponadpodstawowych, zwana dalej „legitymacją szkolną”, ma wymiary 72 x 103 mm i jest drukowana na kartonie offsetowym, o gramaturze nie mniejszej niż 250 g/m², zabezpieczonym chemicznie, z włóknami zabezpieczającymi aktywnymi w promieniowaniu UV i włóknami zabezpieczającymi widocznymi w świetle białym.
 2. Legitymacja szkolna na awersie i rewersie:
 - 1) jest pokryta giloszem według wzorów nr 1–4, w kolorze różowym Pantone 182 U;
 - 2) ma napisy w kolorze czarnym, czcionka Frank Ruhl Libre.
 3. Legitymację szkolną opatruje się w miejscach oznaczonych we wzorze pieczęcią urzędową szkoły o średnicy 20 mm.

Wzór nr 1

Legitymacja szkolna dla uczniów szkół podstawowych i ponadpodstawowych dla dzieci i młodzieży, z wyjątkiem uczniów szkół policealnych dla młodzieży

 fotografia 30 x 42 mm		LEGITYMACJA SZKOLNA	
Nr _____		_____	
_____		podpis rodzica	
_____		imię i nazwisko	
data urodzenia _____		dzień, miesiąc, rok	
numer PESEL _____		_____	
zamieszkał ... w _____		dokładny adres	

pieczęć podłama szkoły			
_____		_____	
data		podpis dyrektora	

Poświadcza uprawnienia do ulgowych przejazdów środkami publicznego transportu kolejowego i autobusowego.

Legitymacja ważna do dnia:

30 września 20... r. 	30 września 20... r. 	30 września 20... r. 	30 września 20... r. 
30 września 20... r. 	30 września 20... r. 	30 września 20... r. 	30 września 20... r. 

MEN-3/1

Wzór nr 2

Legitymacja szkolna dla uczniów szkół policealnych dla młodzieży oraz słuchaczy szkół dla dorosłych

LEGITYMACJA SZKOLNA

fotografia 30 x 47 mm

Nr _____

_____ podpis posiadacza

_____ imię i nazwisko

data urodzenia _____ dzień, miesiąc, rok

numer PESEL _____

zamieszkał... w _____ dokładny adres

_____ pieczęć podłożona szkoły

_____ data _____ podpis dyrektora

Poświadcza uprawnienia do ulgowych przejazdów środkami publicznego transportu kolejowego i autobusowego.

Legitymacja ważna do dnia:

1 marca 20... r.	30 września 20... r.	1 marca 20... r.	30 września 20... r.
1 marca 20... r.	30 września 20... r.	1 marca 20... r.	30 września 20... r.

MEN-1/2

Wzór nr 3

Legitymacja szkolna dla niepełnosprawnych uczniów szkół podstawowych i ponadpodstawowych dla dzieci i młodzieży, z wyjątkiem szkół policealnych dla młodzieży

LEGITYMACJA SZKOLNA

fotografia 30 x 42 mm

Nr _____

podpis posiadacza

imię i nazwisko _____

data urodzenia _____ dzień, miesiąc, rok

numer PESEL _____

zamieszkał w _____ dokładny adres

pieczęć podłożna szkoły

data _____ podpis dyrektora _____

Poświadcza uprawnienia do ulgowych przejazdów środkami publicznego transportu kolejowego i autobusowego.

Legitymacja ważna do dnia:

30 września 20... r.	30 września 20... r.	30 września 20... r.	30 września 20... r.
30 września 20... r.	30 września 20... r.	30 września 20... r.	30 września 20... r.

MEN-1/3-N

Wzór nr 4

Legitymacja szkolna dla niepełnosprawnych uczniów szkół policealnych dla młodzieży oraz niepełnosprawnych słuchaczy szkół dla dorosłych

LEGITYMACJA SZKOLNA

fotografia 30 x 47 mm

Nr _____

podpis posiadacza _____

imię i nazwisko _____

data urodzenia _____ dzień, miesiąc, rok

numer PESEL _____

zamieszkał w _____ dokładny adres _____

pieczęć podłużna szkoły _____

data _____ podpis dyrektora _____

Poświadcza uprawnienia do ulgowych przejazdów środkami publicznego transportu kolejowego i autobusowego.

Legitymacja ważna do dnia:

1 marca 20____ r.	30 września 20____ r.	1 marca 20____ r.	30 września 20____ r.
1 marca 20____ r.	30 września 20____ r.	1 marca 20____ r.	30 września 20____ r.

MEN-I/4-N

II. Legitymacja przedszkolna dla dzieci niepełnosprawnych

1. Legitymacja przedszkolna dla dzieci niepełnosprawnych, zwana dalej „legitymacją przedszkolną”, ma wymiary 72 x 103 mm i jest drukowana na kartonie offsetowym, o gramaturze nie mniejszej niż 250 g/m², zabezpieczonym chemicznie, z włóknami zabezpieczającymi aktywnymi w promieniowaniu UV i włóknami zabezpieczającymi widocznymi w świetle białym.
2. Legitymacja przedszkolna na awersie i rewersie:
 - 1) jest pokryta giloszem według wzoru nr 5, w kolorze żółtym Pantone 123 C;
 - 2) ma napisy w kolorze czarnym, czcionka Frank Ruhl Libre.
3. Legitymację przedszkolną opatruje się w miejscach oznaczonych we wzorze pieczęcią podłużną.
4. W miejscu oznaczonym we wzorze legitymacji przedszkolnej umieszcza się pieczęć:
 - 1) przedszkola, do którego uczęszcza dziecko, albo
 - 2) szkoły podstawowej, w której zorganizowano oddział przedszkolny, do którego uczęszcza dziecko, albo
 - 3) innej formy wychowania przedszkolnego, do której uczęszcza dziecko, w przypadku gdy jest ona prowadzona przez osobę prawną niebędącą jednostką samorządu terytorialnego lub osobę fizyczną.
5. W miejscu oznaczonym we wzorze legitymację przedszkolną podpisuje:
 - 1) dyrektor przedszkola, do którego uczęszcza dziecko, albo
 - 2) dyrektor szkoły podstawowej, w której zorganizowano oddział przedszkolny, do którego uczęszcza dziecko, albo
 - 3) osoba kierująca inną formą wychowania przedszkolnego, w przypadku gdy jest ona prowadzona przez osobę prawną niebędącą jednostką samorządu terytorialnego lub osobę fizyczną.

Wzór nr 5

Legitymacja przedszkolna dla dzieci niepełnosprawnych spełniających obowiązek rocznego przygotowania przedszkolnego

**LEGITYMACJA
PRZEDSZKOLNA**

Nr.....

.....
imię i nazwisko

data urodzenia
dzień, miesiąc, rok

zamieszkał... w
dokładny adres

.....
pieczęć podłużna przedszkola/szkoły

.....
data

.....
podpis dyrektora

Poświadcza uprawnienia do ulgowych przejazdów środkami publicznego transportu kolejowego i autobusowego.

Legitymacja ważna do dnia:

30 września 20.....r pieczęć podłużna przedszkola/szkoły	30 września 20.....r pieczęć podłużna przedszkola/szkoły
30 września 20.....r pieczęć podłużna przedszkola/szkoły	30 września 20.....r pieczęć podłużna przedszkola/szkoły

MEN-1/5

III. E-legitymacja szkolna dla uczniów szkół podstawowych i szkół ponadpodstawowych

1. E-legitymacja szkolna dla uczniów szkół podstawowych i szkół ponadpodstawowych, zwana dalej „e-legitymacją szkolną”, jest kartą wykonaną z polichlorku winylu (PCV) formatu ID-1, która może zawierać układ elektroniczny z interfejsem bezstykowym.
2. Blankiet e-legitymacji szkolnej jest wykonany z materiału laminowanego PCV o wymiarach i właściwościach fizycznych zgodnych z wymaganiami dla kart identyfikacyjnych formatu ID-1 określonymi w normie ISO/IEC 7810, a jego właściwości i odporność muszą być potwierdzone badaniami przeprowadzonymi zgodnie z wieloczęściową normą ISO/IEC 10373.
3. Poddruk blankietu e-legitymacji szkolnej z tłem giloszowym jest wykonany w technice offsetowej oraz sitodrukowej. Kolory użyte w projekcie i drukowane offsetowo to: Pantone 1485, Pantone 171, Pantone 711, Pantone 484, kolor irysowy: Pantone 485-1235-485; Pantone Black. Ponadto w procesie zadrukowywania blankietu techniką sitodrukową są nanoszone dodatkowe elementy wzoru przy użyciu farby irydyscentnej oraz OVI®. Naniesiony wizerunek karty jest chroniony zewnętrzną folią laminacyjną.
4. Pole zdjęcia na awersie – 5,5 mm od lewej krawędzi, 17 mm od górnej krawędzi (26 mm wysokości x 19 mm szerokości) – jest przeznaczone na umieszczanie kolorowego zdjęcia (w rozdzielczości co najmniej 300 dpi) metodą termodruku.
5. Blankiet e-legitymacji szkolnej zawiera:
 - 1) element wykonany specjalną farbą zmienną optycznie – OVI® – umieszczony w polu o powierzchni 13,5 mm wysokości x 8,2 mm szerokości;
 - 2) pozytywowe i negatywowe mikroteksty z napisem „Legitymacja szkolna”;
 - 3) mikroteksty o modulowanej wielkości czcionki – napis „RP”;
 - 4) w formie reliefu fragmenty napisu „Legitymacja szkolna”.
6. E-legitymacja szkolna zawiera napisy:
 - 1) na awersie napis:
 - a) „LEGITYMACJA SZKOLNA” na białym pasku o szerokości 5 mm przebiegającym poziomo w odległości 7,4 mm od górnej krawędzi e-legitymacji szkolnej, w kolorze czarnym (Black), krój czcionki LEVENIM MT BOLD 11,5 pkt,
 - b) „Nr” (dla numeru jednostkowego e-legitymacji), w kolorze czarnym (Black), krój czcionki Swiss 721 PL 7 pkt,
 - c) „Imię”, „Nazwisko”, „Data urodzenia”, „Numer PESEL”, „Adres”, „Imię i nazwisko dyrektora”, „Data wydania”, „Nazwa i adres szkoły” w kolorze czarnym (Black),

- krój czcionki Swiss 721 PL 5,5 pkt. W procesie personalizacji napisy są nanoszone czcionką z grupy Arial w kolorze czarnym (Black);
- 2) na rewersie napis:
- a) „Poświadcza uprawnienie do ulgowych przejazdów środkami publicznego transportu kolejowego i autobusowego.” w kolorze czarnym (Black), krój czcionki tekstu Swiss 721 PL 6 pkt,
 - b) „Legitymacja ważna do dnia:”, w kolorze czarnym (Black), krój czcionki tekstu Swiss 721 PL BOLD 6 pkt; data odpowiednio: „30 września” lub „1 marca”, krój czcionki tekstu Swiss 721 PL 5 pkt,
 - c) odpowiednio: „MEN-I/1, MEN-I/2, MEN-I/3-N, MEN-I/4-N” w kolorze czarnym (Black), krój czcionki tekstu Swiss 721 PL BOLD 6 pkt wersaliki.
7. Blankiet e-legitymacji szkolnej jest przystosowany do personalizacji techniką termotransferową.
8. W blankiecie e-legitymacji szkolnej może być, stosownie do potrzeb wydawcy dokumentu, stosowana także elektroniczna warstwa bezstykowa. W rozjaśnionym polu na rewersie można umieszczać numer układu mikroprocesorowego.
9. Na e-legitymacji szkolnej mogą być kodowane usługi związane ze statutową działalnością szkoły oraz przejazdami środkami publicznego transportu.
10. O rodzaju usług kodowanych na e-legitymacji szkolnej decyduje dyrektor szkoły za zgodą rodziców lub pełnoletnich uczniów.
11. E-legitymacje szkolne opatruje się w miejscach oznaczonych we wzorze hologramem o wymiarach 13,5 mm x 13,5 mm i grubości 10 µm lub innej, na tyle małej, że przy próbie odklejenia hologram ulega samodestrukcji, wykonanym w technice 2D/3D, z wizerunkiem orła ustalonym dla godła Rzeczypospolitej Polskiej.
12. Na hologram, w sposób trwały i nieusuwalny, nanosi się rok ważności e-legitymacji szkolnej.

Wzór nr 7

E-legitymacja szkolna dla uczniów szkół policealnych dla młodzieży oraz słuchaczy szkół dla dorosłych

LEGITYMACJA SZKOLNA

Imię
Nazwisko
Data urodzenia
Numer PESEL
Adres
Imię i nazwisko dyrektora

Nazwa i adres szkoły
Data wydania

Nr



Poświadcza uprawnienie do ulgowych przejazdów środkami publicznego transportu kolejowego i autobusowego.

Legitymacja ważna do dnia:

1 marca	30 września	1 marca	30 września
1 marca	30 września	1 marca	30 września

MEN-I/2

Wzór nr 9

E-legitymacja szkolna dla niepełnosprawnych uczniów szkół policealnych dla młodzieży oraz niepełnosprawnych słuchaczy szkół dla dorosłych

LEGITYMACJA SZKOLNA

Imię _____ Nazwa i adres szkoły _____
Nazwisko _____
Data urodzenia _____
Numer PESEL _____
Adres _____
Imię i nazwisko dyrektora _____ Data wydania _____

Nr _____



Poświadcza uprawnienie do ulgowych przejazdów środkami publicznego transportu kolejowego i autobusowego.

Legitymacja ważna do dnia:

1 marca	30 września	1 marca	30 września
			
1 marca	30 września	1 marca	30 września
			

MEN-1/4-N

IV. E-legitymacja przedszkolna dla dzieci niepełnosprawnych:

1. E-legitymacja przedszkolna dla dzieci niepełnosprawnych, zwana dalej „e-legitymacją przedszkolną”, jest kartą wykonaną z polichloroku winylu (PCV) formatu ID-1, która może zawierać układ elektroniczny z interfejsem bezstykowym.
2. Blankiet e-legitymacji przedszkolnej jest wykonany z materiału laminowanego PCV o wymiarach i właściwościach fizycznych zgodnych z wymaganiami dla kart identyfikacyjnych formatu ID-1 określonymi w normie ISO/IEC 7810, a jego właściwości i odporność muszą być potwierdzone badaniami przeprowadzonymi zgodnie z wieloczęściową normą ISO/IEC 10373.
3. Poddruk blankietu e-legitymacji przedszkolnej z tłem giloszowym jest wykonany w technice offsetowej oraz sitodrukowej. Kolory użyte w projekcie i drukowane offsetowo to: Pantone 1655, Pantone 279, Pantone 151, kolor irysowy: Pantone 305-136-305 oraz 136-305-136; Pantone Black. Ponadto w procesie zadrukowywania blankietu techniką sitodrukową są nanoszone dodatkowe elementy wzoru przy użyciu farby OVI®. Naniesiony wizerunek karty jest chroniony zewnętrzną folią laminacyjną.
4. Blankiet e-legitymacji przedszkolnej zawiera:
 - 1) element wykonany specjalną farbą zmienną optycznie – OVI®;
 - 2) pozytywowe i negatywowe mikroteksty z napisem „MEN”;
 - 3) w formie reliefu fragmenty napisu „Legitymacja przedszkolna”.
5. E-legitymacja przedszkolna zawiera napisy:
 - 1) na awersie napis:
 - a) „LEGITYMACJA PRZEDSZKOLNA”; krój czcionki Geometr415MdPL 10 pkt,
 - b) „Nr” (dla numeru jednostkowego e-legitymacji), w kolorze czarnym (Black), krój czcionki Swiss 721 PL 7 pkt,
 - c) „Imię”, „Nazwisko”, „Data urodzenia”, „Adres”, „Imię i nazwisko dyrektora”, „Data wydania”, „Nazwa i adres przedszkola/szkoły” w kolorze czarnym (Black), krój czcionki Swiss 721 PL 5,5 pkt. W procesie personalizacji napisy są nanoszone czcionką z grupy Arial w kolorze czarnym (Black);
 - 2) na rewersie napis:
 - a) „Poświadcza uprawnienie do ulgowych przejazdów środkami publicznego transportu kolejowego i autobusowego.” w kolorze czarnym (Black), krój czcionki tekstu Swiss 721 PL 6 pkt,
 - b) „Legitymacja ważna do dnia:” w kolorze czarnym (Black), krój czcionki tekstu

Swiss 721 PL BOLD 6 pkt; data „30 września”, krój czcionki tekstu Swiss 721 PL 5 pkt,

c) „MEN-I/5” w kolorze czarnym (Black), krój czcionki tekstu Swiss 721 PL BOLD 6 pkt wersaliki.

6. Blankiet e-legitymacji przedszkolnej jest przystosowany do personalizacji techniką termotransferową.
7. W blankiecie e-legitymacji przedszkolnej może być, stosownie do potrzeb wydawcy dokumentu, stosowana także elektroniczna warstwa bezstykowa. W rozjaśnionym polu na rewersie można umieszczać numer układu mikroprocesorowego.
8. Na e-legitymacji przedszkolnej mogą być kodowane usługi związane ze statutową działalnością przedszkola lub szkoły oraz przejazdami środkami publicznego transportu.
9. O rodzaju usług kodowanych na e-legitymacji przedszkolnej decyduje dyrektor szkoły, przedszkola lub osoba kierująca inną formą wychowania przedszkolnego za zgodą rodziców.
10. E-legitymacje przedszkolne opatruje się w miejscach oznaczonych we wzorze hologramem o wymiarach 13,5 mm x 13,5 mm i grubości 10 µm lub innej, na tyle małej, że przy próbie odklejenia hologram ulega samodestrukcji, wykonanym w technice 2D/3D, z wizerunkiem orła ustalonym dla godła Rzeczypospolitej Polskiej.
11. Na hologram, w sposób trwały i nieusuwalny, nanosi się rok ważności e-legitymacji przedszkolnej.
12. W miejscu oznaczonym we wzorze e-legitymacji przedszkolnej umieszcza się nazwę:
 - 1) przedszkola, do którego uczęszcza dziecko, albo
 - 2) szkoły podstawowej, w której zorganizowano oddział przedszkolny, do którego uczęszcza dziecko, albo
 - 3) innej formy wychowania przedszkolnego, do której uczęszcza dziecko.
13. W miejscu oznaczonym we wzorze e-legitymacji przedszkolnej umieszcza się imię i nazwisko:
 - 1) dyrektora przedszkola, do którego uczęszcza dziecko, albo
 - 2) dyrektora szkoły podstawowej, w której zorganizowano oddział przedszkolny, do którego uczęszcza dziecko, albo
 - 3) osoby kierującej inną formą wychowania przedszkolnego, w przypadku gdy jest ona prowadzona przez osobę prawną niebędącą jednostką samorządu terytorialnego lub osobę fizyczną.

Wzór nr 10

E-legitymacja przedszkolna dla dzieci niepełnosprawnych spełniających obowiązek rocznego przygotowania przedszkolnego



Załącznik nr 5

INFORMACJE OGÓLNE DOTYCZĄCE WYDAWANIA ŚWIADECTW SZKOLNYCH PROMOCYJNYCH, ŚWIADECTW UKOŃCZENIA SZKOŁY, ARKUSZY OCEN I INDEKSÓW DLA UCZNIÓW DOTYCHCZASOWYCH GIMNAZJÓW I DOTYCHCZASOWYCH SZKÓŁ PONADGIMNAZJALNYCH, ŚWIADECTW SZKOLNYCH PROMOCYJNYCH DLA UCZNIÓW KLASY V I VI SZKOŁY PODSTAWOWEJ DLA DZIECI I MŁODZIEŻY, ARKUSZY OCEN DLA UCZNIÓW SZKOŁY PODSTAWOWEJ DLA DZIECI I MŁODZIEŻY, UCZNIÓW SZKÓŁ POLICEALNYCH DLA MŁODZIEŻY ORAZ DLA SŁUCHACZY SZKÓŁ DLA DOROSŁYCH, ŚWIADECTW SZKOLNYCH PROMOCYJNYCH ORAZ ŚWIADECTW UKOŃCZENIA SZKOŁY DLA UCZNIÓW DOTYCHCZASOWEGO GIMNAZJUM I LICEUM OGÓLNOKSZTAŁCĄCEGO PRZY PRZEDSTAWICIELSTWACH DYPLOMATYCZNYCH, URZĘDACH KONSULARNYCH I PRZEDSTAWICIELSTWACH WOJSKOWYCH RZECZYPOSPOLITEJ POLSKIEJ, GIMNAZJÓW I LICEÓW OGÓLNOKSZTAŁCĄCYCH W POLSCE ORAZ SZKOLNYCH PUNKTÓW KONSULTACYJNYCH, REALIZUJĄCYCH RAMY PROGRAMOWE KSZTAŁCENIA UZUPEŁNIAJĄCEGO DLA SZKOLNYCH PUNKTÓW KONSULTACYJNYCH W ZAKRESIE ODPOWIEDNIO GIMNAZJUM LUB LICEUM ORAZ PLAN NAUCZANIA UZUPEŁNIAJĄCEGO W ZAKRESIE ODPOWIEDNIO GIMNAZJUM LUB LICEUM, ŚWIADECTW SZKOLNYCH PROMOCYJNYCH BRANŻOWEJ SZKOŁY II STOPNIA I ŚWIADECTW UKOŃCZENIA BRANŻOWEJ SZKOŁY II STOPNIA DLA UCZNIÓW BĘDĄCYCH ABSOLWENTAMI DOTYCHCZASOWEGO GIMNAZJUM, INDEKSÓW DLA SŁUCHACZY SZKÓŁ DLA DOROSŁYCH ORAZ DLA UCZNIÓW SZKOŁY POLICEALNEJ DLA MŁODZIEŻY, ZAŚWIADCZENIA O SZCZEGÓŁOWYCH WYNIKACH EGZAMINU GIMNAZJALNEGO, ZAŚWIADCZENIA O ZDANIU EGZAMINÓW EKSTERNISTYCZNYCH Z ZAKRESU WYMAGAŃ OKREŚLONYCH W PODSTAWIE PROGRAMOWEJ KSZTAŁCENIA OGÓLNEGO DLA ZASADNICZEJ SZKOŁY ZAWODOWEJ, ŚWIADECTWA UKOŃCZENIA SZKOŁY PODSTAWOWEJ DLA OSÓB KOŃCZĄCYCH DOTYCHCZASOWĄ SZEŚCIOLETNIĄ SZKOŁĘ PODSTAWOWĄ NA PODSTAWIE EGZAMINÓW EKSTERNISTYCZNYCH, ŚWIADECTWA UKOŃCZENIA GIMNAZJUM DLA OSÓB KOŃCZĄCYCH DOTYCHCZASOWE GIMNAZJUM NA PODSTAWIE EGZAMINÓW EKSTERNISTYCZNYCH, ŚWIADECTWA UKOŃCZENIA LICEUM OGÓLNOKSZTAŁCĄCEGO DLA OSÓB KOŃCZĄCYCH DOTYCHCZASOWE TRZYLETNIE LICEUM OGÓLNOKSZTAŁCĄCE NA PODSTAWIE EGZAMINÓW EKSTERNISTYCZNYCH, ŚWIADECTWA DOJRZAŁOŚCI WYDAWANEGO PO ZDANIU EGZAMINU MATURALNEGO PRZEPROWADZANEGO NA WARUNKACH I W SPOSÓB OBOWIĄZUJĄCY OD ROKU SZKOLNEGO 2009/2010

1. Świadectwa dla dotychczasowych gimnazjów i dotychczasowych szkół ponadgimnazjalnych, świadectwa szkolne promocyjne dla uczniów klasy V i VI szkoły podstawowej dla dzieci i młodzieży, świadectwa szkolne promocyjne branżowej szkoły II stopnia i świadectwa ukończenia branżowej szkoły II stopnia dla uczniów będących absolwentami dotychczasowego gimnazjum wydawane przez szkoły, świadectwa i zaświadczenia wydawane przez okręgowe komisje egzaminacyjne drukuje się na papierze zadrukowanym tłem giloszowym w następujących kolorach:

- 1) niebieskim – świadectwa szkolne promocyjne szkoły podstawowej, w przypadku, o którym mowa w § 36 pkt 2 lit. b i pkt 3 lit. b;
- 2) pomarańczowym – świadectwa szkolne promocyjne, świadectwa ukończenia gimnazjum oraz zaświadczenia o szczegółowych wynikach egzaminu gimnazjalnego;
- 3) żółtym – świadectwa szkolne promocyjne, świadectwa ukończenia dotychczasowej zasadniczej szkoły zawodowej, a także zaświadczenia o zdaniu egzaminów eksternistycznych z zakresu wymagań określonych w podstawie programowej kształcenia ogólnego dla zasadniczej szkoły zawodowej;
- 4) różowym – świadectwa szkolne promocyjne, świadectwa ukończenia dotychczasowego trzyletniego liceum ogólnokształcącego i dotychczasowego czteroletniego technikum;
- 5) jasnoszarym – świadectwa dojrzałości wydawane po zdaniu egzaminu maturalnego w przypadku, o którym mowa w § 66 ust. 3;
- 6) jasnioletowym PANTONE 256 U – świadectwa szkolne promocyjne, świadectwa ukończenia branżowej szkoły II stopnia.

2. Pierwsza strona świadectwa szkolnego promocyjnego i świadectwa ukończenia szkoły, wydawanych przez szkoły, jest zdobiona tłem giloszowym z literami RP. Strona druga, trzecia i czwarta są zdobione tłem giloszowym bez tych liter.

3. Pierwsza strona świadectwa ukończenia szkoły podstawowej, gimnazjum i liceum ogólnokształcącego na podstawie egzaminów eksternistycznych, świadectwa dojrzałości i zaświadczeń, wydawanych przez okręgowe komisje egzaminacyjne, jest zdobiona tłem giloszowym.

4. Świadectwa i zaświadczenia mają format A4 (210 x 297 mm).

5. Świadectwo szkolne promocyjne z wyróżnieniem oraz świadectwo ukończenia szkoły z wyróżnieniem posiada na pierwszej stronie białoczerwony pionowy pasek o szerokości 12 mm, umieszczony w odległości 50 mm od lewej krawędzi świadectwa.

6. W części świadectwa przeznaczanej na wpisanie obowiązkowych zajęć edukacyjnych należy wpisać obowiązkowe zajęcia edukacyjne zgodnie z kolejnością przyjętą w ramowym planie nauczania dla danego typu szkoły stosowanym w szkołach i klasach zgodnie z art. 291 ust. 2–4 ustawy z dnia 14 grudnia 2016 r. – Przepisy wprowadzające ustawę – Prawo oświatowe (Dz. U. z 2017 r. poz. 60, z późn. zm.).

7. W części świadectwa przeznaczanej na wpisanie dodatkowych zajęć edukacyjnych należy wpisać dodatkowe zajęcia edukacyjne przewidziane w ramowym planie nauczania dla danego typu szkoły stosowanym w szkołach i klasach zgodnie z art. 291 ust. 2–4 ustawy z dnia 14 grudnia 2016 r. – Przepisy wprowadzające ustawę – Prawo oświatowe oraz zajęcia edukacyjne, o których mowa w przepisach wydanych na podstawie art. 13 ust. 3 ustawy z dnia 7 września 1991 r. o systemie oświaty (Dz. U. z 2017 r. poz. 2198, z późn. zm.).

8. Świadectwo szkoły z językiem nauczania mniejszości narodowej, etnicznej lub językiem regionalnym, w której zajęcia są prowadzone w tym języku, może składać się z dwóch części. Część pierwszą stanowi świadectwo według wzoru określonego dla danego typu szkoły, drukowane i wypełnione w języku polskim. Część drugą stanowi – na prośbę rodziców ucznia lub pełnoletniego ucznia – świadectwo według tego samego wzoru, drukowane i wypełnione w języku danej mniejszości narodowej, etnicznej lub języku regionalnym. Symbol świadectwa dodatkowo zawiera na końcu znak „-” i literę albo litery wskazujące język danej mniejszości narodowej, etnicznej albo mniejszości posługującej się językiem regionalnym odpowiednio: B – białoruski, Cz – czeski, L – litewski, N – niemiecki, O – ormiański, Rs – rosyjski, S – słowacki, U – ukraiński, J (jidysz) albo Hr (hebrajski) – żydowski, Kr – karaimski, Ł – łemkowski, Rm – romski, T – tatarski i Ks – kaszubski. Część druga jest wydawana na wniosek pełnoletniego ucznia lub rodziców ucznia.

9. Na świadectwie szkolnym promocyjnym i na świadectwie ukończenia szkoły ucznia, który realizował zajęcia z języka mniejszości narodowej, języka mniejszości etnicznej lub języka regionalnego oraz zajęcia z własnej historii i kultury mniejszości lub społeczności posługującej się językiem regionalnym:

- 1) język mniejszości narodowej, język mniejszości etnicznej lub język regionalny umieszcza się w miejscu przeznaczonym na obowiązkowe zajęcia edukacyjne, na pierwszej wolnej pozycji, wpisując status tego języka („język mniejszości narodowej”, „język mniejszości etnicznej” lub „język regionalny”) oraz jego nazwę;
- 2) historię i kulturę własną mniejszości lub społeczności posługującej się językiem regionalnym umieszcza się w miejscu przeznaczonym na dodatkowe zajęcia edukacyjne,

wpisując nazwę tych zajęć („historia i kultura”) oraz nazwę mniejszości narodowej, etnicznej lub społeczności posługującej się językiem regionalnym, której one dotyczą.

10. Na świadectwie szkolnym promocyjnym ucznia klasy V i VI szkoły podstawowej w roku szkolnym 2017/2018 i ucznia klasy VI szkoły podstawowej w roku szkolnym 2018/2019, świadectwie promocyjnym i na świadectwie ukończenia gimnazjum i szkoły ponadgimnazjalnej ucznia, który realizował dodatkowo zajęcia z geografii państwa, z którego obszarem kulturowym utożsamia się mniejszość narodowa, umieszcza się te zajęcia w miejscu przeznaczonym na dodatkowe zajęcia edukacyjne, wpisując nazwę tych zajęć („geografia”) oraz nazwę tego państwa.

11. Na świadectwach wydawanych uczniom szkół lub oddziałów dwujęzycznych oraz na innych drukach szkolnych dla uczniów szkół lub oddziałów dwujęzycznych obok nazwy przedmiotu nauczanego dwujęzycznie umieszcza się adnotację „nauczany(a) dwujęzycznie”, a obok nazwy języka obcego nowożytnego, który jest drugim językiem nauczania w liceum ogólnokształcącym i technikum – adnotację „poziom dwujęzyczny”.

12. Na arkuszach ocen uczniów z niepełnosprawnością intelektualną w stopniu lekkim nad tabelą w części dotyczącej wyników klasyfikacji w danym roku szkolnym umieszcza się adnotację „uczeń/uczennica realizował(a) program nauczania dostosowany do indywidualnych możliwości i potrzeb na podstawie orzeczenia wydanego przez zespół orzekający działający w ..”, wpisując nazwę poradni psychologiczno-pedagogicznej, w której działa zespół, który wydał orzeczenie o potrzebie kształcenia specjalnego.

13. Na arkuszach ocen dla uczniów i słuchaczy dotychczasowego trzyletniego liceum ogólnokształcącego oraz na arkuszach ocen dla uczniów dotychczasowego czteroletniego technikum, realizujących podstawę programową kształcenia ogólnego zgodnie z art. 275 ust. 2 i art. 276 ust. 2 ustawy z dnia 14 grudnia 2016 r. – Przepisy wprowadzające ustawę – Prawo oświatowe, obok nazwy obowiązkowych zajęć edukacyjnych realizowanych w zakresie rozszerzonym zamieszcza się adnotację „(zakres rozszerzony)”.

14. Na świadectwie szkolnym promocyjnym i na świadectwie ukończenia szkoły, w miejscu przeznaczonym na wpisanie ocen klasyfikacyjnych z religii/etyki, wpisuje się:

- 1) poziomą kreskę, jeżeli uczeń nie uczęszczał na żadne z tych zajęć;
- 2) ocenę z religii albo etyki, jeżeli uczeń uczęszczał na jedno z tych zajęć, bez wskazywania, z jakich zajęć jest to ocena;
- 3) ocenę z religii i ocenę z etyki, jeżeli uczeń uczęszczał zarówno na zajęcia z religii, jak i zajęcia z etyki.

15. Na świadectwach szkolnych promocyjnych, świadectwach ukończenia szkoły oraz arkuszach ocen uczniów klas, w których dla przedmiotu język obcy nowożytny stosuje się podstawę programową kształcenia ogólnego zgodnie z art. 275 ust. 2, art. 276 ust. 2, art. 277 ust. 2 i art. 281 ustawy z dnia 14 grudnia 2016 r. – Przepisy wprowadzające ustawę – Prawo oświatowe, w części przeznaczony na wpisanie ocen z obowiązkowych zajęć edukacyjnych, obok nazwy języka obcego nowożytnego umieszcza się adnotację o poziomie nauczania tego języka:

- 1) w dotychczasowym gimnazjum:
 - a) „III.0” – w przypadku uczniów rozpoczynających naukę danego języka obcego nowożytnego,
 - b) „III.1” – oznaczającą poziom zbliżony do poziomu A2 w skali globalnej biegłości językowej według „Common European Framework of Reference for Languages: learning, teaching, assessment – Europejski system opisu kształcenia językowego: uczenie się, nauczanie, ocenianie” – w przypadku uczniów kontynuujących naukę danego języka obcego nowożytnego nauczanego w szkole podstawowej;
- 2) w dotychczasowej szkole ponadgimnazjalnej:
 - a) „IV.0” – w przypadku uczniów rozpoczynających naukę danego języka obcego nowożytnego,
 - b) „IV.1p.” – oznaczającą poziom zbliżony do poziomu B1 w skali globalnej biegłości językowej, o której mowa w pkt 1 lit. b – w przypadku uczniów kontynuujących naukę danego języka obcego nowożytnego prowadzoną w zakresie podstawowym,
 - c) „IV.1r.” – oznaczającą poziom zbliżony do poziomu B2 w skali globalnej biegłości językowej, o której mowa w pkt 1 lit. b – w przypadku uczniów kontynuujących naukę danego języka obcego nowożytnego prowadzoną w zakresie rozszerzonym,
 - d) „IV.2” – oznaczającą poziom zbliżony do poziomu C1 w skali globalnej biegłości językowej, o której mowa w pkt 1 lit. b – w przypadku uczniów oddziałów dwujęzycznych;
- 3) w branżowej szkole I stopnia dla uczniów będących absolwentami dotychczasowego gimnazjum:
 - a) „IV.0” – dla początkujących,
 - b) „IV.1” – dla kontynuujących naukę.

16. Na świadectwach szkolnych promocyjnych i świadectwach ukończenia szkoły, w części dotyczącej szczególnych osiągnięć ucznia, odnotowuje się:

- 1) uzyskane wysokie miejsca – nagradzane lub honorowane zwycięskim tytułem – w zawodach wiedzy, artystycznych i sportowych, organizowanych przez kuratora oświaty albo organizowanych co najmniej na szczeblu powiatowym przez inne podmioty działające na terenie szkół;
- 2) osiągnięcia w aktywności na rzecz innych ludzi, zwłaszcza w formie wolontariatu, lub środowiska szkolnego.

17. Na świadectwach szkolnych promocyjnych i świadectwach ukończenia szkoły, wydawanych przez szkoły podstawowe, dotychczasowe gimnazja i szkoły ponadgimnazjalne, oraz w indeksach w miejscu przeznaczonym na wpisanie numeru wpisuje się numer, pod którym uczeń jest wpisany w księdze uczniów.

18. W zaświadczeniach o szczegółowych wynikach egzaminu gimnazjalnego w miejscu przeznaczonym na wpisanie kodu wpisuje się kod arkusza egzaminacyjnego.

19. Na świadectwo ukończenia liceum ogólnokształcącego dla dorosłych wydawane absolwentowi dotychczasowej zasadniczej szkoły zawodowej, który został przyjęty do klasy drugiej dotychczasowego trzyletniego liceum ogólnokształcącego dla dorosłych, ze świadectwa ukończenia zasadniczej szkoły zawodowej przepisuje się oceny z następujących obowiązkowych zajęć edukacyjnych:

- 1) podstawy przedsiębiorczości;
- 2) historia, wiedza o społeczeństwie, geografia, biologia, chemia, fizyka i informatyka, pod warunkiem że w liceum ogólnokształcącym dla dorosłych żaden z tych przedmiotów nie był przez słuchacza realizowany w zakresie rozszerzonym.

20. Świadectwa i inne druki szkolne opatruje się w miejscach oznaczonych we wzorach odpowiednich druków pieczęcią urzędową o średnicy 36 mm, z wyjątkiem indeksów w miejscach przeznaczonych na umieszczenie fotografii, w których używa się pieczęci urzędowej o średnicy 20 mm.

21. Arkusze ocen ucznia lub słuchacza mają format A4 (210 x 297 mm), z tym że w przypadku arkuszy ocen założonych na drukach według wzorów nr 63h i 63i określonych w załączniku nr 7 do rozporządzenia strony pierwsza i ostatnia mają format A4 (210 x 297 mm), a kolejne strony mają format A3 (420 x 297 mm). Arkusze ocen wypełniane pismem komputerowym są drukowane jednostronnie.

22. Na arkuszach ocen po wpisaniu wyników klasyfikacji rocznej lub semestralnej uzyskanych w klasie programowo najwyższej lub semestrze programowo najwyższym szkoły

danego typu należy w kolejnej kolumnie wpisać wyniki klasyfikacji końcowej z uwzględnieniem przepisów § 7 rozporządzenia.

23. Do arkuszy ocen uczniów dotychczasowego gimnazjum założonych na drukach według wzorów nr 55a i 56a określonych w załączniku nr 7 do rozporządzenia dołącza się informację o udziale ucznia w realizacji projektu edukacyjnego, sporządzoną i podpisaną przez nauczyciela – opiekuna projektu edukacyjnego, zawierającą rok szkolny, w którym projekt edukacyjny był realizowany, i temat projektu edukacyjnego, a w przypadku zwolnienia ucznia z realizacji projektu edukacyjnego – informację o tym zwolnieniu.

24. Do arkuszy ocen słuchaczy dotychczasowego trzyletniego liceum ogólnokształcącego dla dorosłych, przyjętych do klasy drugiej na podstawie świadectwa ukończenia odpowiednio zasadniczej szkoły zawodowej lub branżowej szkoły I stopnia, dołącza się kopię tego świadectwa, poświadczoną za zgodność przez dyrektora liceum ogólnokształcącego dla dorosłych, do którego został przyjęty absolwent zasadniczej szkoły zawodowej.

Załącznik nr 6

WYKAZ WZORÓW ŚWIADECTW SZKOLNYCH PROMOCYJNYCH, ŚWIADECTW UKOŃCZENIA SZKOŁY, ARKUSZY OCEN I INDEKSÓW DLA UCZNIÓW DOTYCHCZASOWYCH GIMNAZJÓW I DOTYCHCZASOWYCH SZKÓŁ PONADGIMNAZJALNYCH, ŚWIADECTW SZKOLNYCH PROMOCYJNYCH DLA UCZNIÓW KLASY V I VI SZKOŁY PODSTAWOWEJ DLA DZIECI I MŁODZIEŻY, ARKUSZY OCEN DLA UCZNIÓW SZKOŁY PODSTAWOWEJ DLA DZIECI I MŁODZIEŻY, UCZNIÓW SZKÓŁ POLICEALNYCH DLA MŁODZIEŻY ORAZ DLA SŁUCHACZY SZKÓŁ DLA DOROSŁYCH, ŚWIADECTW SZKOLNYCH PROMOCYJNYCH ORAZ ŚWIADECTW UKOŃCZENIA SZKOŁY DLA UCZNIÓW DOTYCHCZASOWEGO GIMNAZJUM I LICEUM OGÓLNOKSZAŁCĄCEGO PRZY PRZEDSTAWICIELSTWACH DYPLOMATYCZNYCH, URZĘDACH KONSULARNYCH I PRZEDSTAWICIELSTWACH WOJSKOWYCH RZECZYPOSPOLITEJ POLSKIEJ, GIMNAZJÓW I LICEÓW OGÓLNOKSZAŁCĄCYCH W POLSCE ORAZ SZKOLNYCH PUNKTÓW KONSULTACYJNYCH, REALIZUJĄCYCH RAMY PROGRAMOWE KSZTAŁCENIA UZUPEŁNIAJĄCEGO DLA SZKOLNYCH PUNKTÓW KONSULTACYJNYCH W ZAKRESIE ODPOWIEDNIO GIMNAZJUM LUB LICEUM ORAZ PLAN NAUCZANIA UZUPEŁNIAJĄCEGO W ZAKRESIE ODPOWIEDNIO GIMNAZJUM LUB LICEUM, ŚWIADECTW SZKOLNYCH PROMOCYJNYCH BRANŻOWEJ SZKOŁY II STOPNIA I ŚWIADECTW UKOŃCZENIA BRANŻOWEJ SZKOŁY II STOPNIA DLA UCZNIÓW BĘDĄCYCH ABSOLWENTAMI DOTYCHCZASOWEGO GIMNAZJUM, INDEKSÓW DLA SŁUCHACZY SZKÓŁ DLA DOROSŁYCH ORAZ DLA UCZNIÓW SZKOŁY POLICEALNEJ DLA MŁODZIEŻY, ZAŚWIADCZENIA O SZCZEGÓŁOWYCH WYNIKACH EGZAMINU GIMNAZJALNEGO, ZAŚWIADCZENIA O ZDANIU EGZAMINÓW EKSTERNISTYCZNYCH Z ZAKRESU WYMAGAŃ OKREŚLONYCH W PODSTAWIE PROGRAMOWEJ KSZTAŁCENIA OGÓLNEGO DLA ZASADNICZEJ SZKOŁY ZAWODOWEJ, ŚWIADECTWA UKOŃCZENIA SZKOŁY PODSTAWOWEJ DLA OSÓB KOŃCZĄCYCH DOTYCHCZASOWĄ SZEŚCIOLETNIĄ SZKOŁĘ PODSTAWOWĄ NA PODSTAWIE EGZAMINÓW EKSTERNISTYCZNYCH, ŚWIADECTWA UKOŃCZENIA GIMNAZJUM DLA OSÓB KOŃCZĄCYCH DOTYCHCZASOWE GIMNAZJUM NA PODSTAWIE EGZAMINÓW EKSTERNISTYCZNYCH, ŚWIADECTWA UKOŃCZENIA LICEUM OGÓLNOKSZAŁCĄCEGO DLA OSÓB KOŃCZĄCYCH DOTYCHCZASOWE TRZYLETNIE LICEUM OGÓLNOKSZAŁCĄCE NA PODSTAWIE EGZAMINÓW EKSTERNISTYCZNYCH, ŚWIADECTWA DOJRZAŁOŚCI WYDAWANEGO PO ZDANIU EGZAMINU MATURALNEGO PRZEPROWADZANEGO NA WARUNKACH I W SPOSÓB OBOWIĄZUJĄCY OD ROKU SZKOLNEGO 2009/2010

1. Świadectwa szkolne promocyjne szkoły podstawowej

Numer wzoru	Symbol	Przeznaczenie
1	2	3
3a	MEN-I/3a/2	dla uczniów klasy V i VI szkoły podstawowej dla dzieci i młodzieży
4a	MEN-I/3a-w/2	dla uczniów klasy V i VI szkoły podstawowej dla dzieci i młodzieży – z wyróżnieniem

2. Świadectwa szkolne promocyjne gimnazjum

Numer wzoru	Symbol	Przeznaczenie
1	2	3
11	MEN-I/9/2	dla uczniów dotychczasowego gimnazjum dla dzieci i młodzieży

12	MEN-I/9-w/2	dla uczniów dotychczasowego gimnazjum dla dzieci i młodzieży – z wyróżnieniem
13	MEN-I/10/2	dla uczniów oddziałów przysposabiających do pracy organizowanych w dotychczasowym gimnazjum dla dzieci i młodzieży
14	MEN-I/11/2	dla uczniów z niepełnosprawnością intelektualną w stopniu umiarkowanym lub znacznym, uczęszczających do dotychczasowego gimnazjum
15	MEN-I/12-SZ/2	dla uczniów dotychczasowych gimnazjów przy przedstawicielstwach dyplomatycznych, urzędach konsularnych i przedstawicielstwach wojskowych Rzeczypospolitej Polskiej, realizujących uzupełniający plan nauczania
15a	MEN-I/12a-SZ/2	dla uczniów dotychczasowych gimnazjów przy przedstawicielstwach dyplomatycznych, urzędach konsularnych i przedstawicielstwach wojskowych Rzeczypospolitej Polskiej, gimnazjów w Polsce oraz szkolnych punktów konsultacyjnych, realizujących program nauczania uwzględniający ramy programowe kształcenia uzupełniającego dla szkolnych punktów konsultacyjnych w zakresie gimnazjum oraz plan nauczania uzupełniającego w zakresie gimnazjum

3. Świadectwa ukończenia gimnazjum

Numer wzoru	Symbol	Przeznaczenie
1	2	3
16b	MEN-I/13b/2	dla uczniów dotychczasowego gimnazjum dla dzieci i młodzieży oraz dla słuchaczy dotychczasowego gimnazjum dla dorosłych, zawierające znak graficzny PRK II
17b	MEN-I/13b-w/2	dla uczniów dotychczasowego gimnazjum dla dzieci i młodzieży, zawierające znak graficzny PRK II – z wyróżnieniem
18b	MEN-I/14b/2	dla uczniów oddziałów przysposabiających do pracy organizowanych w dotychczasowym gimnazjum dla dzieci i młodzieży, zawierające znak graficzny PRK II
19b	MEN-I/15b/2	dla uczniów z niepełnosprawnością intelektualną w stopniu umiarkowanym lub znacznym, uczęszczających do dotychczasowego gimnazjum, zawierające znak graficzny PRK II
20	MEN-I/16-SZ/2	dla uczniów dotychczasowych gimnazjów przy przedstawicielstwach dyplomatycznych, urzędach konsularnych i przedstawicielstwach wojskowych Rzeczypospolitej Polskiej, realizujących uzupełniający plan nauczania
20a	MEN-I/16a-SZ/2	dla uczniów gimnazjów przy przedstawicielstwach

		dyplomatycznych, urzędach konsularnych i przedstawicielstwach wojskowych Rzeczypospolitej Polskiej, gimnazjów w Polsce oraz szkolnych punktów konsultacyjnych, realizujących program nauczania uwzględniający ramy programowe kształcenia uzupełniającego dla szkolnych punktów konsultacyjnych w zakresie gimnazjum oraz plan nauczania uzupełniającego w zakresie gimnazjum
--	--	---

4. Świadectwa szkolne promocyjne zasadniczej szkoły zawodowej

Numer wzoru	Symbol	Przeznaczenie
1	2	3
21a	MEN-I/17a/2	dla uczniów dotychczasowej zasadniczej szkoły zawodowej
22a	MEN-I/17a-w/2	dla uczniów dotychczasowej zasadniczej szkoły zawodowej dla młodzieży – z wyróżnieniem

5. Świadectwa ukończenia zasadniczej szkoły zawodowej

Numer wzoru	Symbol	Przeznaczenie
1	2	3
23a	MEN-I/18a/2	dla uczniów dotychczasowej zasadniczej szkoły zawodowej
24a	MEN-I/18a-w/2	dla uczniów dotychczasowej zasadniczej szkoły zawodowej dla młodzieży – z wyróżnieniem

6. Świadectwa szkolne promocyjne branżowej szkoły II stopnia

Numer wzoru	Symbol	Przeznaczenie
1	2	3
25a	MEN-I/25a/2	dla uczniów branżowej szkoły II stopnia
26a	MEN-I/26a-w/2	dla uczniów branżowej szkoły II stopnia – z wyróżnieniem

7. Świadectwa ukończenia branżowej szkoły II stopnia

Numer wzoru	Symbol	Przeznaczenie
1	2	3
25b	MEN-I/25b/2	dla uczniów branżowej szkoły II stopnia będących absolwentami dotychczasowego gimnazjum
26b	MEN-I/26b-w/2	dla uczniów branżowej szkoły II stopnia będących absolwentami dotychczasowego gimnazjum – z wyróżnieniem

8. Świadectwa szkolne promocyjne liceum ogólnokształcącego

Numer wzoru	Symbol	Przeznaczenie
1	2	3
27a	MEN-I/21a/2	dla uczniów dotychczasowego trzyletniego liceum ogólnokształcącego dla młodzieży
28a	MEN-I/21a-w/2	dla uczniów dotychczasowego trzyletniego liceum ogólnokształcącego dla młodzieży – z wyróżnieniem
29	MEN-I/22-SZ/2	dla uczniów dotychczasowych trzyletnich liceów ogólnokształcących przy przedstawicielstwach dyplomatycznych, urzędach konsularnych i przedstawicielstwach wojskowych Rzeczypospolitej Polskiej, realizujących uzupełniający plan nauczania
29a	MEN-I/22a-SZ/2	dla uczniów klas I i II liceów ogólnokształcących przy przedstawicielstwach dyplomatycznych, urzędach konsularnych i przedstawicielstwach wojskowych Rzeczypospolitej Polskiej, liceów ogólnokształcących w Polsce oraz szkolnych punktów konsultacyjnych, realizujących program nauczania uwzględniający ramy programowe kształcenia uzupełniającego dla szkolnych punktów konsultacyjnych w zakresie liceum oraz plan nauczania uzupełniającego w zakresie liceum

9. Świadectwa ukończenia liceum ogólnokształcącego

Numer wzoru	Symbol	Przeznaczenie
1	2	3
30a	MEN-I/23a/2	dla uczniów dotychczasowego trzyletniego liceum ogólnokształcącego dla młodzieży oraz dla słuchaczy dotychczasowego trzyletniego liceum ogólnokształcącego dla dorosłych

31a	MEN-I/23a-w/2	dla uczniów dotychczasowego trzyletniego liceum ogólnokształcącego dla młodzieży – z wyróżnieniem
32	MEN-I/24-SZ/2	dla uczniów dotychczasowych trzyletnich liceów ogólnokształcących przy przedstawicielstwach dyplomatycznych, urządach konsularnych i przedstawicielstwach wojskowych Rzeczypospolitej Polskiej, realizujących uzupełniający plan nauczania
32a	MEN-I/24a-SZ/2	dla uczniów dotychczasowych trzyletnich liceów ogólnokształcących przy przedstawicielstwach dyplomatycznych, urządach konsularnych i przedstawicielstwach wojskowych Rzeczypospolitej Polskiej, liceów ogólnokształcących w Polsce oraz szkolnych punktów konsultacyjnych, realizujących program nauczania uwzględniający ramy programowe kształcenia uzupełniającego dla szkolnych punktów konsultacyjnych w zakresie liceum oraz plan nauczania uzupełniającego w zakresie liceum

10. Świadectwa szkolne promocyjne technikum

Numer wzoru	Symbol	Przeznaczenie
1	2	3
37a	MEN-I/27a/2	dla uczniów dotychczasowego czteroletniego technikum
38a	MEN-I/27a-w/2	dla uczniów dotychczasowego czteroletniego technikum – z wyróżnieniem

11. Świadectwa ukończenia technikum

Numer wzoru	Symbol	Przeznaczenie
1	2	3
39a	MEN-I/28a/2	dla uczniów dotychczasowego czteroletniego technikum
40a	MEN-I/28a-w/2	dla uczniów dotychczasowego czteroletniego technikum – z wyróżnieniem

12. Arkusze ocen wypełniane pismem ręcznym

Numer wzoru	Symbol	Przeznaczenie
1	2	3
53a	MEN-I/37a/2	dla uczniów klasy II–VI szkoły podstawowej dla dzieci i młodzieży
53b	MEN-I/53b/2	dla uczniów klasy VII i VIII szkoły podstawowej dla dzieci i młodzieży
55a	MEN-I/39a/2	dla uczniów dotychczasowego gimnazjum dla dzieci i młodzieży
56a	MEN-I/40a/2	dla uczniów z niepełnosprawnością intelektualną w stopniu umiarkowanym lub znacznym, uczęszczających do dotychczasowego gimnazjum
58a	MEN-I/42a/2	dla uczniów dotychczasowego trzyletniego liceum ogólnokształcącego dla młodzieży
60a	MEN-I/44a/2	dla uczniów dotychczasowego czteroletniego technikum
61a	MEN-I/45a/2	dla uczniów dotychczasowej zasadniczej szkoły zawodowej
62a	MEN-I/46a/2	dla uczniów szkoły policealnej dla młodzieży i słuchaczy szkoły policealnej dla dorosłych
63a	MEN-I/47a/2	dla słuchaczy szkoły dla dorosłych, z wyjątkiem słuchaczy szkoły policealnej dla dorosłych

13. Arkusze ocen wypełniane w postaci elektronicznej

Numer wzoru	Symbol	Przeznaczenie
1	2	3
63b	MEN-I/37b/2	dla uczniów klasy II–VI szkoły podstawowej dla dzieci i młodzieży
63m	MEN-I/63m/2	dla uczniów klasy VII i VIII szkoły podstawowej dla dzieci i młodzieży
63d	MEN-I/39b/2	dla uczniów dotychczasowego gimnazjum dla dzieci i młodzieży
63e	MEN-I/40b/2	dla uczniów z niepełnosprawnością intelektualną w stopniu umiarkowanym lub znacznym, uczęszczających do dotychczasowego gimnazjum
63g	MEN-I/42b/2	dla uczniów dotychczasowego trzyletniego liceum ogólnokształcącego dla młodzieży
63h	MEN-I/44b/2	dla uczniów dotychczasowego czteroletniego technikum
63i	MEN-I/45b/2	dla uczniów dotychczasowej zasadniczej szkoły zawodowej

63j	MEN-I/46b/2	dla uczniów szkoły policealnej dla młodzieży i słuchaczy szkoły policealnej dla dorosłych
63k	MEN-I/47b/2	dla słuchaczy szkoły dla dorosłych, z wyjątkiem szkoły policealnej dla dorosłych

14. Indeksy

Numer wzoru	Symbol	Przeznaczenie
1	2	3
64	MEN-I/48/2	dla słuchaczy szkoły dla dorosłych
65	MEN-I/49/2	dla uczniów szkoły policealnej dla młodzieży

15. Świadectwa i zaświadczenia wydawane przez okręgowe komisje egzaminacyjne

Numer wzoru	Symbol	Przeznaczenie
1	2	3
72a	OKE-II/102a/2	zaświadczenie o szczegółowych wynikach egzaminu gimnazjalnego
72b	OKE-II/103/2	zaświadczenie o zdaniu egzaminów eksternistycznych z zakresu wymagań określonych w podstawie programowej kształcenia ogólnego dla zasadniczej szkoły zawodowej
73b	OKE-II/105a/2	świadectwo ukończenia szkoły podstawowej dla osób kończących sześcioletnią szkołę podstawową na podstawie egzaminów eksternistycznych, zawierające znak graficzny PRK I
74a	OKE-II/106a/2	świadectwo ukończenia gimnazjum dla osób kończących dotychczasowe gimnazjum na podstawie egzaminów eksternistycznych, zawierające znak graficzny PRK II
75a	OKE-II/109/2	świadectwo ukończenia liceum ogólnokształcącego dla osób kończących dotychczasowe trzyletnie liceum ogólnokształcące na podstawie egzaminów eksternistycznych
77	OKE-II/112/2	świadectwo dojrzałości wydawane po zdaniu egzaminu maturalnego przeprowadzanego na warunkach i w sposób obowiązujący od roku szkolnego 2009/2010

Załącznik nr 7

WZORY ŚWIADECTW SZKOLNYCH PROMOCYJNYCH, ŚWIADECTW UKOŃCZENIA SZKOŁY, ARKUSZY OCEN I INDEKSÓW DLA UCZNIÓW DOTYCHCZASOWYCH GIMNAZJÓW I DOTYCHCZASOWYCH SZKÓŁ PONADGIMNAZJALNYCH, ŚWIADECTW SZKOLNYCH PROMOCYJNYCH DLA UCZNIÓW KLASY V I VI SZKOŁY PODSTAWOWEJ DLA DZIECI I MŁODZIEŻY, ARKUSZY OCEN DLA UCZNIÓW SZKOŁY PODSTAWOWEJ DLA DZIECI I MŁODZIEŻY, UCZNIÓW SZKÓŁ POLICEALNYCH DLA MŁODZIEŻY ORAZ DLA SŁUCHACZY SZKÓŁ DLA DOROSŁYCH, ŚWIADECTW SZKOLNYCH PROMOCYJNYCH ORAZ ŚWIADECTW UKOŃCZENIA SZKOŁY DLA UCZNIÓW DOTYCHCZASOWEGO GIMNAZJUM I LICEUM OGÓLNOKSZTAŁCĄCEGO PRZY PRZEDSTAWICIELSTWACH DYPLOMATYCZNYCH, URZĘDACH KONSULARNYCH I PRZEDSTAWICIELSTWACH WOJSKOWYCH RZECZYPOSPOLITEJ POLSKIEJ, GIMNAZJÓW I LICEÓW OGÓLNOKSZTAŁCĄCYCH W POLSCE ORAZ SZKOLNYCH PUNKTÓW KONSULTACYJNYCH, REALIZUJĄCYCH RAMY PROGRAMOWE KSZTAŁCENIA UZUPEŁNIAJĄCEGO DLA SZKOLNYCH PUNKTÓW KONSULTACYJNYCH W ZAKRESIE ODPOWIEDNIO GIMNAZJUM LUB LICEUM ORAZ PLAN NAUCZANIA UZUPEŁNIAJĄCEGO W ZAKRESIE ODPOWIEDNIO GIMNAZJUM LUB LICEUM, ŚWIADECTW SZKOLNYCH PROMOCYJNYCH BRANŻOWEJ SZKOŁY II STOPNIA I ŚWIADECTW UKOŃCZENIA BRANŻOWEJ SZKOŁY II STOPNIA DLA UCZNIÓW BĘDĄCYCH ABSOLWENTAMI DOTYCHCZASOWEGO GIMNAZJUM, INDEKSÓW DLA SŁUCHACZY SZKÓŁ DLA DOROSŁYCH ORAZ DLA UCZNIÓW SZKOŁY POLICEALNEJ DLA MŁODZIEŻY, ZAŚWIADCZENIA O SZCZEGÓŁOWYCH WYNIKACH EGZAMINU GIMNAZJALNEGO, ZAŚWIADCZENIA O ZDANIU EGZAMINÓW EKSTERNISTYCZNYCH Z ZAKRESU WYMAGAŃ OKREŚLONYCH W PODSTAWIE PROGRAMOWEJ KSZTAŁCENIA OGÓLNEGO DLA ZASADNICZEJ SZKOŁY ZAWODOWEJ, ŚWIADECTWA UKOŃCZENIA SZKOŁY PODSTAWOWEJ DLA OSÓB KOŃCZĄCYCH DOTYCHCZASOWĄ SZEŚCIOLETNIĄ SZKOŁĘ PODSTAWOWĄ NA PODSTAWIE EGZAMINÓW EKSTERNISTYCZNYCH, ŚWIADECTWA UKOŃCZENIA GIMNAZJUM DLA OSÓB KOŃCZĄCYCH DOTYCHCZASOWE GIMNAZJUM NA PODSTAWIE EGZAMINÓW EKSTERNISTYCZNYCH, ŚWIADECTWA UKOŃCZENIA LICEUM OGÓLNOKSZTAŁCĄCEGO DLA OSÓB KOŃCZĄCYCH DOTYCHCZASOWE TRZYLETNIE LICEUM OGÓLNOKSZTAŁCĄCE NA PODSTAWIE EGZAMINÓW EKSTERNISTYCZNYCH, ŚWIADECTWA DOJRZAŁOŚCI WYDAWANEGO PO ZDANIU EGZAMINU MATURALNEGO PRZEPROWADZANEGO NA WARUNKACH I W SPOSÓB OBOWIĄZUJĄCY OD ROKU SZKOLNEGO 2009/2010

1. Świadectwa szkolne promocyjne szkoły podstawowej

Nr 3a

str. 1



ŚWIADECTWO SZKOLNE

.....
imię (imiona) i nazwisko
.....
data urodzenia miejsce urodzenia numer PESEL

uczęszczał..... w roku szkolnym do klasy
.....
(nazwa szkoły podstawowej)

nr im.

w woj.

i otrzymał..... promocj..... do klasy

..... dnia r.
(miejscowość)

Nr

m.p.

.....
(pieczęć i podpis dyrektora)

WYNIKI KLASYFIKACJI ROCZNEJ

zachowanie
religia / etyka

Obowiązkowe zajęcia edukacyjne

język polski
język
muzyka
plastyka
historia i społeczeństwo
przyroda
matematyka
zajęcia komputerowe
zajęcia techniczne
wychowanie fizyczne

Dodatkowe zajęcia edukacyjne

.....
.....
.....

Indywidualny program lub tok nauki

.....
.....
.....

Szczególne osiągnięcia

.....
.....
.....

WYCHOWAWCA KLASY

- Skala ocen:
1) zachowanie: wzorowe, bardzo dobre, dobre, poprawne,
nieodpowiednie, naganne;
2) zajęcia edukacyjne, religia / etyka: celujący, bardzo dobry,
dobry, dostateczny, dopuszczający, niedostateczny.



ŚWIADECTWO SZKOLNE

.....
imię (imiona) i nazwisko

.....
data urodzenia

.....
miejsce urodzenia

.....
numer PESEL

uczęszczał..... w roku szkolnym / do klasy

.....
(nazwa szkoły podstawowej)

nr im.

w woj.

..... i otrzymał..... promocję z wyróżnieniem do klasy

.....
(miejscowość) dnia r.

Nr
m.p.

.....
(pieczęć i podpis dyrektora)

MEN-1/3a-w/2

WYNIKI KLASYFIKACJI ROCZNEJ

zachowanie
religia / etyka

Obowiązkowe zajęcia edukacyjne

język polski
język
muzyka
plastyka
historia i społeczeństwo
przyroda
matematyka
zajęcia komputerowe
zajęcia techniczne
wychowanie fizyczne

Dodatkowe zajęcia edukacyjne

.....
.....
.....

Indywidualny program lub tok nauki

.....
.....
.....

Szczególne osiągnięcia

.....
.....
.....

WYCHOWAWCA KLASY

- Skala ocen:
1) zachowanie: wzorowe, bardzo dobre, dobre, poprawne,
nieodpowiednie, naganne;
2) zajęcia edukacyjne, religia / etyka: celujący, bardzo dobry,
dobry, dostateczny, dopuszczający, niedostateczny.

2. Świadectwa szkolne promocyjne gimnazjum

Nr 11

str. 1



ŚWIADECTWO SZKOLNE

.....
imię (maiora) i nazwisko

.....
data urodzenia

.....
miejsce urodzenia

.....
numer PESEL

uczeszczał..... w roku szkolnym do klasy

.....
(nazwa gimnazjum)

nr..... im.....

w..... woj.....

i..... otrzymał..... promocję..... do klasy

.....
(miejscowość) dnia

Nr..... m.p.....

.....
(pieczęć i podpis dyrektora)

MEN-1/9/2

WYNIKI KLASYFIKACJI ROCZNEJ

zachowanie
religia / etyka

Obowiązkowe zajęcia edukacyjne

język polski
język
język
muzyka
plastyka
historia
wiedza o społeczeństwie
geografia
biologia
chemia
fizyka
matematyka
informatyka
wychowanie fizyczne
edukacja dla bezpieczeństwa
zajęcia artystyczne
zajęcia techniczne

Dodatkowe zajęcia edukacyjne

.....
.....
.....

Indywidualny program lub tok nauki

.....
.....
.....

Szczególne osiągnięcia

.....
.....
.....

WYCHOWAWCA KLASY**Skala ocen:**

- 1) zachowanie: wzorowe, bardzo dobre, dobre, poprawne,
nieodpowiednie, naganne;
2) zajęcia edukacyjne, religia / etyka: celujący, bardzo dobry,
dobry, dostateczny, dopuszczający, niedostateczny.



ŚWIADECTWO SZKOLNE

.....
imię (imiona) i nazwisko

.....
data urodzenia
miejsce urodzenia
numer PESEL

uczeszczał..... w roku szkolnym do klasy

.....
(nazwa gimnazjum)

nr im.

w woj.

i otrzymał..... promocję z wyróżnieniem do klasy

.....
(miejscowość) dnia r.

Nr m.p.

.....
(pieczęć i podpis dyrektora)

MEN-1/9-w/2

WYNIKI KLASYFIKACJI ROCZNEJ

zachowanie

religia / etyka

Obowiązkowe zajęcia edukacyjne

język polski

język

język

muzyka

plastyka

historia

wiedza o społeczeństwie

geografia

biologia

chemia

fizyka

matematyka

informatyka

wychowanie fizyczne

edukacja dla bezpieczeństwa

zajęcia artystyczne

zajęcia techniczne

Dodatkowe zajęcia edukacyjne**Indywidualny program lub tok nauki****Szczególne osiągnięcia****WYCHOWAWCA KLASY**

Skala ocen:

- 1) zachowanie: wzorowe, bardzo dobre, dobre, poprawne, nieodpowiednie, naganne;
- 2) zajęcia edukacyjne, religia / etyka: celujący, bardzo dobry, dobry, dostateczny, dopuszczający, niedostateczny.



ŚWIADECTWO SZKOLNE

.....
imie (imiona) i nazwisko

.....
data urodzenia

.....
miejsce urodzenia

.....
numer PESEL

uczeszczał..... w roku szkolnym..... do klasy.....
do oddziału przysposabiającego do pracy zorganizowanego w.....
.....
(nazwa gimnazjum)

nr..... im.....
.....
w..... woj.....

Realizował..... program przysposobienia do pracy opracowany z uwzględnieniem treści
kształcenia zawartych w podstawie programowej kształcenia w zawodzie.....
.....
i..... otrzymał..... promocję..... do klasy.....
.....
(miejscowość)..... dnia..... r.

Nr..... m.p.....
.....
(pieczęć i podpis dyrektora)

WYNIKI KLASYFIKACJI ROCZNEJ	
zachowanie
religia / etyka
Obowiązkowe zajęcia edukacyjne	
język polski
język
historia
wiedza o społeczeństwie
geografia
biologia
chemia
fizyka
matematyka
informatyka
wychowanie fizyczne
edukacja dla bezpieczeństwa
.....
Dodatkowe zajęcia edukacyjne	
.....
.....
.....
Indywidualny program lub tok nauki	
.....
.....
.....
Szczególne osiągnięcia	
.....
.....
WYCHOWAWCA KLASY	
.....	
Skala ocen: 1) zachowanie: wzorowe, bardzo dobre, dobre, poprawne, nieodpowiednie, naganne; 2) zajęcia edukacyjne, religia / etyka: celujący, bardzo dobry, dobry, dostateczny, dopuszczający, niedostateczny.	



ŚWIADECTWO SZKOLNE

.....
 imię (imiona) i nazwisko

.....
 data urodzenia

.....
 miejsce urodzenia

.....
 numer PESEL

uczeszczał..... w roku szkolnym..... do klasy.....
 (nazwa gimnazjum)

nr..... im.....

w..... woj.....

i..... otrzymał..... promocję..... do klasy.....

..... dnia..... r.
 (miejscowość)

Nr..... m.p.....
 (pieczęć i podpis dyrektora)

WYNIKI KLASYFIKACJI ROCZNEJ

zachowanie

religia / etyka

Obowiązkowe zajęcia edukacyjne

funkcjonowanie w środowisku

plastyka

technika

muzyka z rytmiką

wychowanie fizyczne

Dodatkowe zajęcia edukacyjne

Szczególne osiągnięcia

Skala ocen:
 1) zachowanie, zajęcia edukacyjne: ocena opisowa;
 2) religia / etyka: celujący, bardzo dobry, dobry,
 dostateczny, dopuszczający, niedostateczny.

WYCHOWAWCA KLASY



ŚWIADECTWO SZKOLNE

.....
imię (imiona) i nazwisko

.....
data urodzenia

.....
miejsce urodzenia

.....
numer PESEL

uczeszczał..... w roku szkolnym..... do klasy.....
.....
(nazwa szkoły)

.....
realizującego uzupełniający plan nauczania

i..... otrzymał..... promocję..... do klasy.....

.....
(miejscowość)

.....
data.....

Nr.....
.....
m.p.
.....
(pieczęć i podpis dyrektora / kierownika)

Niniejsze świadectwo jest dopuszczone do obrotu prawnego
łącznie ze świadectwem szkoły kraju czasowego pobytu.

MEN-I/12-SZ/2

WYNIKI KLASYFIKACJI ROCZNEJ**Obowiązkowe zajęcia edukacyjne**

język polski

historia Polski

geografia Polski

wiedza o społeczeństwie

Dodatkowe zajęcia edukacyjne

.....

.....

.....

Indywidualny program lub tok nauki

.....

.....

.....

Szczególne osiągnięcia

.....

.....

.....

WYCHOWAWCA KLASY

.....

Skala ocen z zajęć edukacyjnych: celujący, bardzo dobry,
dobry, dostateczny, dopuszczający, niedostateczny.



ŚWIADECTWO SZKOLNE W ZAKRESIE NAUCZANIA UZUPELNIAJĄCEGO

.....
imię (miona) i nazwisko

.....
data urodzenia
miejsce urodzenia
numer PESEL

uczęszczał..... w roku szkolnym do klasy

.....
(nazwa szkoły / szkolnego punktu konsultacyjnego)

.....
 1 otrzymał..... promocję..... do klasy

.....
(miejscowość)
dnia
 F.....

Nr

m.p.

.....
(pieczęć i podpis dyrektora / kierownika)

Niniejsze świadectwo jest dopuszczone do obrotu prawnego łącznie ze świadectwem szkoły znajdującej się na terenie kraju czasowego pobytu.

WYNIKI KLASYFIKACJI ROCZNEJ

Obowiązkowe zajęcia edukacyjne

język polski (kompetencje językowe)
wiedza o Polsce (elementy historii, geografii, kultury)

Dodatkowe zajęcia edukacyjne

.....
.....
.....

Indywidualny program lub tok nauki

.....
.....
.....

Szczególne osiągnięcia

.....
.....
.....

WYCHOWAWCA KLASY

.....

Skala ocen z zajęć edukacyjnych: celujący, bardzo dobry,
dobry, dostateczny, dopuszczający, niedostateczny.

3. Świadectwa ukończenia gimnazjum

Nr 16b

str. 1



ŚWIADECTWO UKOŃCZENIA GIMNAZJUM

.....
imię (imiona) i nazwisko

.....
data urodzenia
miejsce urodzenia
numer PESEL

ukończył..... w roku szkolnym.....
(nazwa gimnazjum)

nr..... im.....

w..... woj.....
i w roku szkolnym..... brał..... udział w realizacji projektu edukacyjnego
(temat projektu edukacyjnego)

..... dnia..... r.
(miejscowość)

Nr..... m.p.....
 (pieczęć i podpis dyrektora)

Kwalifikacja pełna na poziomie
drugim Polskiej Ramy Kwalifikacji

Świadectwo jest dokumentem potwierdzającym posiadanie wykształcenia gimnazjalnego.

MEN-I/13b/2

WYNIKI KLASYFIKACJI KOŃCOWEJ

zachowanie
religia / etyka

Obowiązkowe zajęcia edukacyjne

język polski
język
język
muzyka
plastyka
historia
wiedza o społeczeństwie
geografia
biologia
chemia
fizyka
matematyka
informatyka
wychowanie fizyczne
edukacja dla bezpieczeństwa
zajęcia artystyczne
zajęcia techniczne

Dodatkowe zajęcia edukacyjne

.....
.....
.....

Indywidualny program lub tok nauki

.....
.....
.....

Szczególne osiągnięcia

.....
.....
.....

WYCHOWAWCA (OPIEKUN) KLASY

Skala ocen:
1) zachowanie: wzorowe, bardzo dobre, dobre, poprawne,
nieodpowiednie, naganne;
2) zajęcia edukacyjne, religia / etyka: celujący, bardzo dobry,
dobry, dostateczny, dopuszczający, niedostateczny



ŚWIADECTWO UKOŃCZENIA GIMNAZJUM

.....
imie (imię) i nazwisko

.....
data urodzenia
miejsce urodzenia
numer PESEL

ukończył... z wyróżnieniem w roku szkolnym
(nazwa gimnazjum)

nr im

w woj

i w roku szkolnym brał udział w realizacji projektu edukacyjnego
(temat projektu edukacyjnego)

..... dnia r.
(miejscowość)

Nr
PRK II
m.p.
(pieczęć i podpis dyrektora)

Kwalifikacja pełna na poziomie
drugim Polskiej Ramy Kwalifikacji
Świadectwo jest dokumentem potwierdzającym posiadanie wykształcenia gimnazjalnego.

WYNIKI KLASYFIKACJI KOŃCOWEJ

zachowanie
religia / etyka

Obowiązkowe zajęcia edukacyjne

język polski
język
język
muzyka
plastyka
historia
wiedza o społeczeństwie
geografia
biologia
chemia
fizyka
matematyka
informatyka
wychowanie fizyczne
edukacja dla bezpieczeństwa
zajęcia artystyczne
zajęcia techniczne

Dodatkowe zajęcia edukacyjne

.....
.....
.....

Indywidualny program lub tok nauki

.....
.....
.....

Szczególne osiągnięcia

.....
.....
.....

WYCHOWAWCA KLASY

Skala ocen:
1) zachowanie: wzorowe, bardzo dobre, dobre, poprawne,
nieodpowiednie, naganne;
2) zajęcia edukacyjne, religia / etyka: celujący, bardzo dobry,
dobry, dostateczny, dopuszczający, niedostateczny.



ŚWIADECTWO UKOŃCZENIA GIMNAZJUM

.....
imie (imiona) i nazwisko

.....
data urodzenia

.....
miejsce urodzenia

.....
numer PESEL

ukończył w roku szkolnym

.....
(nazwa gimnazjum)

nr im.

w woj.

i w roku szkolnym brał udział w realizacji projektu edukacyjnego

.....
(temat projektu edukacyjnego)

Uczęszczał do oddziału przysposabiającego do pracy i zrealizował program przysposobienia do pracy opracowany z uwzględnieniem treści kształcenia zawartych w podstawie programowej kształcenia w zawodzie

.....
(miejscowość)

.....
dnia

.....
r.

Nr

.....
m.p.



Kwalifikacja pełna na poziomie
drugim Polskiej Ramy Kwalifikacji

.....
(pieczęć i podpis dyrektora)

Świadectwo jest dokumentem potwierdzającym posiadanie wykształcenia gimnazjalnego.

WYNIKI KLASYFIKACJI KOŃCOWEJ

zachowanie
religia / etyka

Obowiązkowe zajęcia edukacyjne

język polski
język
historia
wiedza o społeczeństwie
geografia
biologia
chemia
fizyka
matematyka
informatyka
wychowanie fizyczne
edukacja dla bezpieczeństwa

Dodatkowe zajęcia edukacyjne

.....
.....
.....

Indywidualny program lub tok nauki

.....
.....
.....

Szczególne osiągnięcia

.....
.....
.....

WYCHOWAWCA KLASY

.....

Skala ocen:
1) zachowanie: wzorowe, bardzo dobre, dobre, poprawne,
nieodpowiednie, naganne;
2) zajęcia edukacyjne, religia / etyka: celujący, bardzo dobry,
dobry, dostateczny, dopuszczający, niedostateczny.



ŚWIADECTWO UKOŃCZENIA GIMNAZJUM

.....
imię (imiona) i nazwisko

.....
data urodzenia
miejsce urodzenia
numer PESEL

ukończył w roku szkolnym

.....
(nazwa gimnazjum)

Nr Imi
 W Woj.
 i w roku szkolnym brał udział w realizacji projektu edukacyjnego

(temat projektu edukacyjnego)

.....
(miejsowość)
dnia
f.

Nr
PRK II
m.p.
(pieczęć i podpis dyrektora)

Kwalifikacja pełna na poziomie
 drugim Polskiej Ramy Kwalifikacji
 Świadectwo jest dokumentem potwierdzającym posiadanie wykształcenia gimnazjalnego.

WYNIKI KLASYFIKACJI KOŃCOWEJ

zachowanie

religia / etyka

Obowiązkowe zajęcia edukacyjne

funkcjonowanie w środowisku

plastyka

technika

muzyka z rytmiką

wychowanie fizyczne

Dodatkowe zajęcia edukacyjne

Szczególne osiągnięcia

WYCHOWAWCA KLASY

Skala ocen:
1) zachowanie, zajęcia edukacyjne: ocena opisowa,
2) religia / etyka: celujący, bardzo dobry, dobry,
dostateczny, dopuszczający, niedostateczny.



ŚWIADECTWO UKOŃCZENIA GIMNAZJUM

.....
imię (imiona) i nazwisko

.....
data urodzenia

.....
miejsce urodzenia

.....
numer PESEL

ukończył... w roku szkolnym.....

.....
(nazwa szkoły)

realizujące uzupełniający plan nauczania.

.....
dnia

.....
(miejscowość)

.....

Nr

.....
m.p.

.....
(pieczęć i podpis dyrektora / kierownika)

Niniejsze świadectwo jest dopuszczone do obrotu prawnego
łącznie ze świadectwem szkoły kraju czasowego pobytu.

WYNIKI KLASYFIKACJI KONCOWEJ

Obowiązkowe zajęcia edukacyjne

język polski
historia Polski
geografia Polski
wiedza o społeczeństwie

Dodatkowe zajęcia edukacyjne

.....
.....
.....

Indywidualny program lub tok nauki

.....
.....
.....

Szczególne osiągnięcia

.....
.....
.....

WYCHOWAWCA KLASY

.....

Skala ocen z zajęć edukacyjnych: celujący, bardzo dobry,
dobry, dostateczny, dopuszczający, niedostateczny.



ŚWIADECTWO UKOŃCZENIA NAUCZANIA UZUPEŁNIAJĄCEGO W ZAKRESIE GIMNAZJUM

.....
imię (imiona) i nazwisko

.....
data urodzenia

.....
miejsce urodzenia

.....
numer PESEL

ukończył... w roku szkolnym

nauczanie uzupełniające w zakresie gimnazjum

W
(nazwa szkoły / szkolnego punktu konsultacyjnego)

.....
(miejscowość)

dnia

.....

Nr

.....
m.p.

.....
(pieczęć i podpis dyrektora / kierownika)

**Niniejsze świadectwo jest dopuszczone do obrotu prawnego łącznie
ze świadectwem szkoły znajdującej się na terenie kraju czasowego pobytu.**

WYNIKI KLASYFIKACJI ROCZNEJ

Obowiązkowe zajęcia edukacyjne

język polski (kompetencje językowe)
wiedza o Polsce (elementy historii, geografii, kultury)

Dodatkowe zajęcia edukacyjne

.....
.....
.....

Indywidualny program lub tok nauki

.....
.....
.....

Szczególne osiągnięcia

.....
.....
.....

WYCHOWAWCA KLASY

.....

Skala ocen z zajęć edukacyjnych: celujący, bardzo dobry,
dobry, dostateczny, dopuszczający, niedostateczny

4. Świadectwa szkolne promocyjne zasadniczej szkoły zawodowej

Nr 21a

str. 1



ŚWIADECTWO SZKOLNE

.....
imię (imiona) i nazwisko

.....
data urodzenia

.....
miejsce urodzenia

.....
numer PESEL

uczęszczał..... w roku szkolnym..... do klasy.....
(nazwa zasadniczej szkoły zawodowej)

nr..... im.....

w..... woj.....

i..... otrzymał..... promocję..... do klasy.....

.....
(miejscowość)..... dnia..... r.

Nr.....
m.p.

.....
(pieczęć i podpis dyrektora)

MEN-I/17a/2

WYNIKI KLASYFIKACJI ROCZNEJ

zachowanie
religia / etyka

Obowiązkowe zajęcia edukacyjne

język polski
język
historia
wiedza o społeczeństwie
podstawy przedsiębiorczości
geografia
biologia
chemia
fizyka
matematyka
informatyka
wychowanie fizyczne
edukacja dla bezpieczeństwa

Dodatkowe zajęcia edukacyjne

Indywidualny program lub tok nauki

Szczególne osiągnięcia

Skala ocen:

- 1) zachowanie: wzorowe, bardzo dobre, dobre, poprawne, nieodpowiednie, naganne;
- 2) zajęcia edukacyjne, religia / etyka: celujący, bardzo dobry, dobry, dostateczny, dopuszczający, niedostateczny.

WYCHOWAWCA KLASY



ŚWIADECTWO SZKOLNE

.....
imię (młona) i nazwisko

.....
data urodzenia

.....
miejsce urodzenia

.....
numer PESEL

uczeszczał..... w roku szkolnym.....

..... do klasy.....

.....
(nazwa zasadniczej szkoły zawodowej)

nr.....

im.....

w.....

woj.....

..... i otrzymał..... promocje z wyróżnieniem do klasy.....

.....
(miejscowość)

dnia.....

..... r.

Nr.....

m.p.....

.....
(pieczęć i podpis dyrektora)

WYNIKI KLASYFIKACJI ROCZNEJ

zachowanie
religia / etyka

Obowiązkowe zajęcia edukacyjne

język polski
język
historia
wiedza o społeczeństwie
podstawy przedsiębiorczości
geografia
biologia
chemia
fizyka
matematyka
informatyka
wychowanie fizyczne
edukacja dla bezpieczeństwa

Dodatkowe zajęcia edukacyjne

.....
.....
.....

Indywidualny program lub tok nauki

.....
.....

Szczególne osiągnięcia

.....
.....

Skala ocen:

- 1) zachowanie: wzorowe, bardzo dobre, dobre, poprawne,
nieodpowiednie, naganne;
- 2) zajęcia edukacyjne, religia / etyka: celujący, bardzo dobry,
dobry, dostateczny, dopuszczający, niedostateczny.

WYCHOWAWCA KLASY



5. Świadectwa ukończenia zasadniczej szkoły zawodowej

Nr 23a

str. 1



**ŚWIADECTWO UKOŃCZENIA
ZASADNICZEJ SZKOŁY ZAWODOWEJ**

.....
imię (imiona) i nazwisko

.....
data urodzenia

.....
miejsce urodzenia

.....
numer PESEL

ukończył... w roku szkolnym

.....
(nazwa zasadniczej szkoły zawodowej)

nr im.

w woj.

.....
(miejscowość) dnia r.

Nr m.p.

.....
(pieczęć i podpis dyrektora)

Świadectwo jest dokumentem potwierdzającym posiadanie wykształcenia zasadniczego zawodowego.

MEN-I/18a/2



ŚWIADECTWO UKOŃCZENIA ZASADNICZEJ SZKOŁY ZAWODOWEJ

.....
imię (imiona) i nazwisko

.....
data urodzenia

.....
miejsce urodzenia

.....
numer PESEL

ukończył... z wyróżnieniem w roku szkolnym

.....
(nazwa zasadniczej szkoły zawodowej)

Nr im.

W woj.

.....
(miejsowość) dnia r.

Nr
m.p.
(pieczęć i podpis dyrektora)

Świadectwo jest dokumentem potwierdzającym posiadanie wykształcenia zasadniczego zawodowego.

MEN-1/18a-w/2

WYNIKI KLASYFIKACJI KONCOWEJ

zachowanie
religia / etyka

Obowiązkowe zajęcia edukacyjne

język polski
język
historia
wiedza o społeczeństwie
podstawy przedsiębiorczości
geografia
biologia
chemia
fizyka
matematyka
informatyka
wychowanie fizyczne
edukacja dla bezpieczeństwa

Dodatkowe zajęcia edukacyjne

Indywidualny program lub tok nauki

Szczególne osiągnięcia

Skala ocen:
1) zachowanie: wzorowe, bardzo dobre, dobre, poprawne,
nieodpowiednie, naganne;
2) zajęcia edukacyjne, religia / etyka: celujący, bardzo dobry,
dobry, dostateczny, dopuszczający, niedostateczny.

WYCHOWAWCA KLASY

6. Świadectwa szkolne promocyjne branżowej szkoły II stopnia

Nr 25a

str. 1



ŚWIADECTWO SZKOLNE

.....
imię (imiona) i nazwisko

.....
data urodzenia

.....
miejsce urodzenia

uczęszczał..... w roku szkolnym...../..... do klasy.....

.....
nazwa branżowej szkoły II stopnia

nr..... im.....

w..... woj.....

i..... otrzymał..... promocję..... do klasy.....

.....
miejsceowość

.....
dnia..... r.

Nr.....

m.p.

.....
pieczęć i podpis dyrektora

MEN-I/25a/2

WYNIKI KLASYFIKACJI ROCZNEJ

zachowanie
religia / etyka

Obowiązkowe zajęcia edukacyjne

język polski
język
matematyka
informatyka
wychowanie fizyczne

Dodatkowe zajęcia edukacyjne

Inne zajęcia

Indywidualny program lub tok nauki

Szczególne osiągnięcia

.....
podpis wychowawcy klasy

Skala ocen:

- 1) zachowanie: wzorowe, bardzo dobre, dobre, poprawne, nieodpowiednie, naganne;
- 2) zajęcia edukacyjne, religia / etyka: celujący, bardzo dobry, dobry, dostateczny, dopuszczający, niedostateczny.

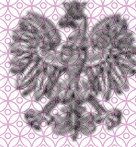

ŚWIADECTWO SZKOLNE

.....
imię (imiona) i nazwisko

.....
data urodzenia

.....
miejsce urodzenia

uczeszczał..... w roku szkolnym...../..... do klasy.....

.....
nazwa branżowej szkoły II stopnia

nr..... im.....

w..... woj.....

i otrzymał..... promocję z wyróżnieniem do klasy.....

....., dnia..... r.
.....
miejscowość

Nr.....

m.p.

.....
pieczęć i podpis dyrektora

WYNIKI KLASYFIKACJI ROCZNEJ

zachowanie
religia / etyka

Obowiązkowe zajęcia edukacyjne

język polski
język
matematyka
informatyka
wychowanie fizyczne

Dodatkowe zajęcia edukacyjne

Inne zajęcia

Indywidualny program lub tok nauki

Szczególne osiągnięcia

.....
podpis wychowawcy klasy

Skala ocen:

- 1) zachowanie: wzorowe, bardzo dobre, dobre, poprawne, nieodpowiednie, naganne;
- 2) zajęcia edukacyjne, religia / etyka: celujący, bardzo dobry, dobry, dostateczny, dopuszczający, niedostateczny.

7. Świadectwa ukończenia branżowej szkoły II stopnia

Nr 25b

str. 1



**ŚWIADECTWO UKOŃCZENIA
BRANŻOWEJ SZKOŁY II STOPNIA**

.....
imie (imiona) i nazwisko

.....
data urodzenia

.....
miejsce urodzenia

.....
numer PESEL

ukończył..... w roku szkolnym..... /

.....
(nazwa branżowej szkoły II stopnia)

Nr im.

W woj.

.....
(miejscowość) dnia r.

Nr
m.p.

.....
(pieczęć i podpis dyrektora)

Świadectwo jest dokumentem potwierdzającym posiadanie wykształcenia średniego branżowego.

MEN-I/25b/2

WYNIKI KLASYFIKACJI KOŃCOWEJ

zachowanie
religia / etyka

Obowiązkowe zajęcia edukacyjne

język polski
język
matematyka
informatyka
wychowanie fizyczne

Dodatkowe zajęcia edukacyjne

Inne zajęcia

Indywidualny program lub tok nauki

Szczególne osiągnięcia

.....
(podpis wychowawcy klasy)

Skala ocen:

- 1) zachowanie: wzorowe, bardzo dobre, dobre, poprawne, nieodpowiednie, naganne;
- 2) zajęcia edukacyjne, religia / etyka: celujący, bardzo dobry, dobry, dostateczny, dopuszczający, niedostateczny.



ŚWIADECTWO UKOŃCZENIA BRANŻOWEJ SZKOŁY II STOPNIA

imię (imiona) i nazwisko

data urodzenia

miejsce urodzenia

numer PESEL

ukończył..... z wyróżnieniem w roku szkolnym..... /.....

nazwa branżowej szkoły II stopnia

nr im.....

w woj.....

..... dnia r.
..... miejscowość

Nr

m.p.

pieczęć i podpis dyrektora

Świadectwo jest dokumentem potwierdzającym posiadanie wykształcenia średniego branżowego.

WYNIKI KLASYFIKACJI KOŃCOWEJ

zachowanie
religia / etyka

Obowiązkowe zajęcia edukacyjne

język polski
język
matematyka
informatyka
wychowanie fizyczne

Dodatkowe zajęcia edukacyjne

Inne zajęcia

Indywidualny program lub tok nauki

Szczególne osiągnięcia

.....
podpis wychowawcy klasy

Skala ocen:

- 1) zachowanie: wzorowe, bardzo dobre, dobre, poprawne, nieodpowiednie, naganne;
- 2) zajęcia edukacyjne, religia / etyka: celujący, bardzo dobry, dobry, dostateczny, dopuszczający, niedostateczny.

8. Świadectwa szkolne promocyjne liceum ogólnokształcącego

Nr 27a

str. 1



ŚWIADECTWO SZKOLNE

.....
imię (imiona) i nazwisko

.....
data urodzenia

.....
miejsce urodzenia

.....
numer PESEL

uczęszczał..... w roku szkolnym do klasy

.....
(nazwa liceum ogólnokształcącego)

nr im.

w woj.

Realizował..... przedmioty:
.....
.....

ujęte w podstawie programowej w zakresie rozszerzonym
i otrzymał..... promocję..... do klasy

.....
(miejscowość) dnia r.

Nr
.....
m.p.

.....
(pieczęć i podpis dyrektora)

MEN-I/21a/2

WYNIKI KLASYFIKACJI ROCZNEJ

zachowanie
religia / etyka

Obowiązkowe zajęcia edukacyjne

język polski
język
język
wiedza o kulturze
historia
wiedza o społeczeństwie
podstawy przedsiębiorczości
geografia
biologia
chemia
fizyka
matematyka
informatyka
wychowanie fizyczne
edukacja dla bezpieczeństwa

przedmioty uzupełniające:

.....
.....
.....

Dodatkowe zajęcia edukacyjne

.....
.....
.....

Indywidualny program lub tok nauki

.....
.....
.....

Szczególne osiągnięcia

.....
.....
.....

Skala ocen:

- 1) zachowanie: wzorowe, bardzo dobre, dobre, poprawne, nieodpowiednie, naganne;
- 2) zajęcia edukacyjne, religia / etyka: celujący, bardzo dobry, dobry, dostateczny, dopuszczający, niedostateczny.

WYCHOWAWCA KLASY

WYKONANO

WYKONANO



ŚWIADECTWO SZKOLNE

.....
imię (imiona) i nazwisko

.....
data urodzenia

.....
miejsce urodzenia

.....
numer PESEL

uczęszczał..... w roku szkolnym do klasy

.....
(nazwa liceum ogólnokształcącego)

nr im

.....
w woj.

Realizował..... przedmioty:
.....
.....

ujęte w podstawie programowej w zakresie rozszerzonym
i otrzymał..... promocję z wyróżnieniem do klasy

.....
(miejscowość) dnia r.

Nr
.....
m.p.

.....
(pieczęć i podpis dyrektora)

WYNIKI KLASYFIKACJI ROCZNEJ

zachowanie
religia / etyka

Obowiązkowe zajęcia edukacyjne

język polski
język
język
wiedza o kulturze
historia
wiedza o społeczeństwie
podstawy przedsiębiorczości
geografia
biologia
chemia
fizyka
matematyka
informatyka
wychowanie fizyczne
edukacja dla bezpieczeństwa

przedmioty uzupełniające:

.....
.....
.....

Dodatkowe zajęcia edukacyjne

.....
.....
.....

Indywidualny program lub tok nauki

.....
.....
.....

Szczególne osiągnięcia

.....
.....
.....

Skala ocen:

- 1) zachowanie: wzorowe, bardzo dobre, dobre, poprawne, nieodpowiednie, naganne;
- 2) zajęcia edukacyjne, religia / etyka: celujący, bardzo dobry, dobry, dostateczny, dopuszczający, niedostateczny.

WYCHOWAWCA KLASY

WYKONANO



ŚWIADECTWO SZKOLNE

.....
 imię (imiona) i nazwisko

 data urodzenia miejsce urodzenia numer PESEL

uczęszczał..... w roku szkolnym do klasy

 (nazwa szkoły)

realizującego uzupełniający plan nauczania
 i otrzymał..... promocję..... do klasy

....., dnia r.
 (miejscowość)

Nr



.....
 (pieczęć i podpis dyrektora / kierownika)

Niniejsze świadectwo jest dopuszczane do obrotu prawnego
 łącznie ze świadectwem szkoły kraju czasowego pobytu.

WYNIKI KLASYFIKACJI ROCZNEJ

Obowiązkowe zajęcia edukacyjne

język polski
historia Polski
geografia Polski
wiedza o społeczeństwie

Dodatkowe zajęcia edukacyjne

.....
.....
.....

Indywidualny program lub tok nauki

.....
.....
.....

Szczególne osiągnięcia

.....
.....
.....

WYCHOWAWCA KLASY

.....

Skala ocen z zajęć edukacyjnych: celujący, bardzo dobry,
dobry, dostateczny, dopuszczający, niedostateczny.



ŚWIADECTWO SZKOLNE W ZAKRESIE NAUCZANIA UZUPEŁNIAJĄCEGO

.....
imię (imiona) i nazwisko

.....
data urodzenia

.....
miejsce urodzenia

.....
numer PESEL

uczęszczał..... w roku szkolnym do klasy

.....
(nazwa szkoły / szkolnego punktu konsultacyjnego)

.....
i otrzymał..... promocję..... do klasy

.....
(miejscowość), dnia r.

Nr



.....
(pieczęć i podpis dyrektora / kierownika)

Niniejsze świadectwo jest dopuszczone do obrotu prawnego łącznie ze świadectwem szkoły znajdującej się na terenie kraju czasowego pobytu.

WYNIKI KLASYFIKACJI ROCZNEJ

Obowiązkowe zajęcia edukacyjne

język polski (kompetencje językowe)
wiedza o Polsce (elementy historii, geografii, kultury)

Dodatkowe zajęcia edukacyjne

.....
.....
.....

Indywidualny program lub tok nauki

.....
.....
.....

Szczególne osiągnięcia

.....
.....
.....

WYCHOWAWCA KLASY

.....

Skala ocen z zajęć edukacyjnych: celujący, bardzo dobry,
dobry, dostateczny, dopuszczający, niedostateczny.

9. Świadectwa ukończenia liceum ogólnokształcącego

Nr 30a

str. 1



**ŚWIADECTWO UKOŃCZENIA
LICEUM OGÓLNOKSZTAŁCĄCEGO**

.....
imię (imiona) i nazwisko

.....
data urodzenia

.....
miejsce urodzenia

.....
numer PESEL

ukończył... w roku szkolnym /

.....
(nazwa liceum ogólnokształcącego)

nr im.

w woj.

i realizował... przedmioty:
.....
.....

ujęte w podstawie programowej w zakresie rozszerzonym.

....., dnia r.
(miejscowość)

Nr
.....
m.p.
.....
(pieczęć i podpis dyrektora)

Świadectwo jest dokumentem potwierdzającym posiadanie wykształcenia średniego.

MEN-I/23a/2

WYNIKI KLASYFIKACJI KOŃCOWEJ

zachowanie
religia / etyka

Obowiązkowe zajęcia edukacyjne

język polski
język
język
wiedza o kulturze
historia
wiedza o społeczeństwie
podstawy przedsiębiorczości
geografia
biologia
chemia
fizyka
matematyka
informatyka
wychowanie fizyczne
edukacja dla bezpieczeństwa

przedmioty uzupełniające:

.....
.....
.....

Dodatkowe zajęcia edukacyjne

.....
.....
.....

Indywidualny program lub tok nauki

.....
.....
.....

Szczególne osiągnięcia

.....
.....
.....

Skala ocen:
1) zachowanie: wzorowe, bardzo dobre, dobre, poprawne,
nieodpowiednie, naganne;
2) zajęcia edukacyjne, religia / etyka: celujący, bardzo dobry,
dobry, dostateczny, dopuszczający, niedostateczny.

WYCHOWAWCA (OPIEKUN) KLASY

.....



ŚWIADECTWO UKOŃCZENIA LICEUM OGÓLNOKSZTAŁCĄCEGO

.....
imię (imiona) i nazwisko

.....
data urodzenia miejsce urodzenia numer PESEL

ukończył... z wyróżnieniem w roku szkolnym

.....
(nazwa liceum ogólnokształcącego)

nr im.

w woj.

i realizował... przedmioty:

.....
ujęte w podstawie programowej w zakresie rozszerzonym.

.....
(miejsowość) dnia r.

Nr m.p.

.....
(pieczęć i podpis dyrektora)

Świadectwo jest dokumentem potwierdzającym posiadanie wykształcenia średniego.

WYNIKI KLASYFIKACJI KOŃCOWEJ

zachowanie
religia / etyka

Obowiązkowe zajęcia edukacyjne

język polski
język
język
wiedza o kulturze
historia
wiedza o społeczeństwie
podstawy przedsiębiorczości
geografia
biologia
chemia
fizyka
matematyka
informatyka
wychowanie fizyczne
edukacja dla bezpieczeństwa

przedmioty uzupełniające:

.....
.....

Dodatkowe zajęcia edukacyjne

.....
.....

Indywidualny program lub tok nauki

.....
.....

Szczególne osiągnięcia

.....
.....

Skala ocen:

- 1) zachowanie: wzorowe, bardzo dobre, dobre, poprawne, nieodpowiednie, naganne;
- 2) zajęcia edukacyjne, religia / etyka: celujący, bardzo dobry, dobry, dostateczny, dopuszczający, niedostateczny.

WYCHOWAWCA KLASY

WYKONANO

WYKONANO



ŚWIADECTWO UKOŃCZENIA LICEUM OGÓLNOKSZTAŁCĄCEGO

.....
 imię (imiona) i nazwisko

.....
 data urodzenia

.....
 miejsce urodzenia

.....
 numer PESEL

ukończył... w roku szkolnym /

.....
 (nazwa szkoły)

.....

.....

.....

realizujące uzupełniający plan nauczania.

.....
 (miejsowość) dnia r.

Nr



.....
 (pieczęć i podpis dyrektora / kierownika)

Niniejsze świadectwo jest dopuszczone do obrotu prawnego
 łącznie ze świadectwem szkoły kraju czasowego pobytu.

WYNIKI KLASYFIKACJI KOŃCOWEJ

Obowiązkowe zajęcia edukacyjne

język polski
historia Polski
geografia Polski
wiedza o społeczeństwie

Dodatkowe zajęcia edukacyjne

.....
.....
.....

Indywidualny program lub tok nauki

.....
.....
.....

Szczególne osiągnięcia

.....
.....
.....

WYCHOWAWCA KLASY

.....

Skala ocen z zajęć edukacyjnych: celujący, bardzo dobry,
dobry, dostateczny, dopuszczający, niedostateczny.



ŚWIADECTWO UKOŃCZENIA NAUCZANIA UZUPEŁNIAJĄCEGO W ZAKRESIE LICEUM OGÓLNOKSZTAŁCĄCEGO

.....
imię (imiona) i nazwisko

.....
data urodzenia

.....
miejsce urodzenia

.....
numer PESEL

ukończył... w roku szkolnym /.....
nauczanie uzupełniające w zakresie liceum ogólnokształcącego

W
(nazwa szkoły)

.....

.....

.....
(miejscowość) dnia r.

Nr



.....
(pieczęć i podpis dyrektora / kierownika)

Niniejsze świadectwo jest dopuszczone do obrotu prawnego łącznie ze świadectwem szkoły znajdującej się na terenie kraju czasowego pobytu.

WYNIKI KLASYFIKACJI ROCZNEJ

Obowiązkowe zajęcia edukacyjne

język polski (kompetencje językowe)
wiedza o Polsce (elementy historii, geografii, kultury)

Dodatkowe zajęcia edukacyjne

.....
.....
.....

Indywidualny program lub tok nauki

.....
.....
.....

Szczególne osiągnięcia

.....
.....
.....

WYCHOWAWCA KLASY

.....

Skala ocen z zajęć edukacyjnych: celujący, bardzo dobry,
dobry, dostateczny, dopuszczający, niedostateczny.

10. Świadectwa szkolne promocyjne technikum

Nr 37a

str. 1



ŚWIADECTWO SZKOLNE

.....
imię (imiona) i nazwisko

.....
data urodzenia

.....
miejsce urodzenia

.....
numer PESEL

uczęszczał..... w roku szkolnym do klasy

.....
(nazwa technikum)

nr im.

w woj.

Realizował..... przedmioty:
.....
ujęte w podstawie programowej w zakresie rozszerzonym
i otrzymał..... promocję..... do klasy

.....
(miejsowość), dnia r.

Nr
m.p.

.....
(pieczęć i podpis dyrektora)

MEN-I/27a/2

WYNIKI KLASYFIKACJI ROCZNEJ

zachowanie
religia / etyka

Obowiązkowe zajęcia edukacyjne

język polski
język
język
wiedza o kulturze
historia
wiedza o społeczeństwie
podstawy przedsiębiorczości
geografia
biologia
chemia
fizyka
matematyka
informatyka
wychowanie fizyczne
edukacja dla bezpieczeństwa

przedmioty uzupełniające:
.....
.....
.....

Dodatkowe zajęcia edukacyjne

.....

.....

.....

Indywidualny program lub tok nauki

.....

.....

.....

Szczególne osiągnięcia

.....

.....

.....

WYCHOWAWCA KLASY

.....

Skala ocen:

- 1) zachowanie: wzorowe, bardzo dobre, dobre, poprawne, nieodpowiednie, naganne;
- 2) zajęcia edukacyjne, religia / etyka: celujący, bardzo dobry, dobry, dostateczny, dopuszczający, niedostateczny.

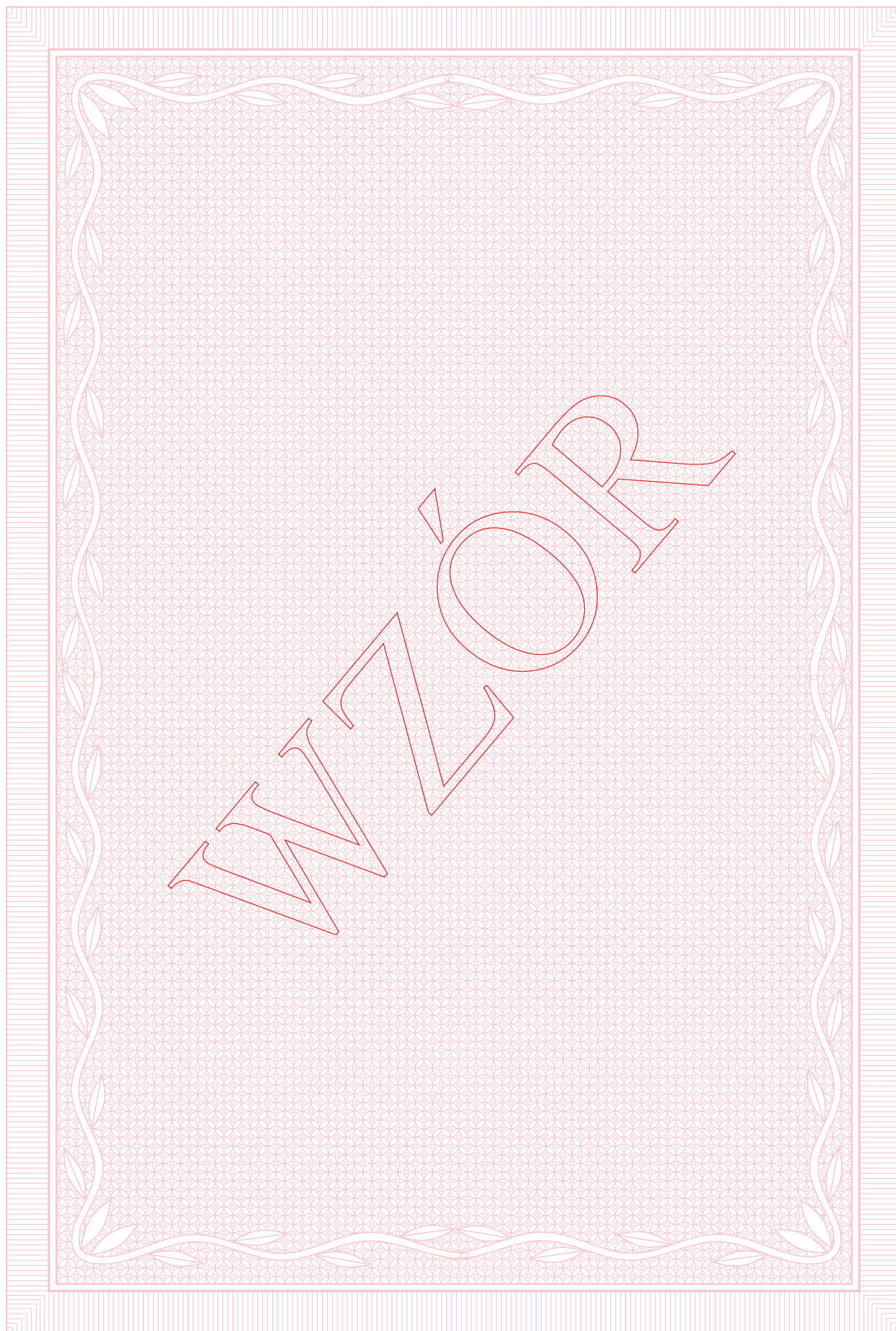



ŚWIADECTWO SZKOLNE

.....
imię (imiona) i nazwisko

.....
data urodzenia

.....
miejsce urodzenia

.....
numer PESEL

uczęszczał..... w roku szkolnym..... / do klasy.....

.....
(nazwa technikum)

nr im.

w woj.

Realizował..... przedmioty:

.....
ujęte w podstawie programowej w zakresie rozszerzonym

i otrzymał..... promocję z wyróżnieniem do klasy

..... dnia r.
(miejscowość)

Nr

m.p.

.....
(pieczęć i podpis dyrektora)

WYNIKI KLASYFIKACJI ROCZNEJ

zachowanie
religia / etyka

Obowiązkowe zajęcia edukacyjne

język polski
język
język
wiedza o kulturze
historia
wiedza o społeczeństwie.....
podstawy przedsiębiorczości
geografia
biologia
chemia
fizyka
matematyka
informatyka
wychowanie fizyczne
edukacja dla bezpieczeństwa

przedmioty uzupełniające:
.....
.....
.....

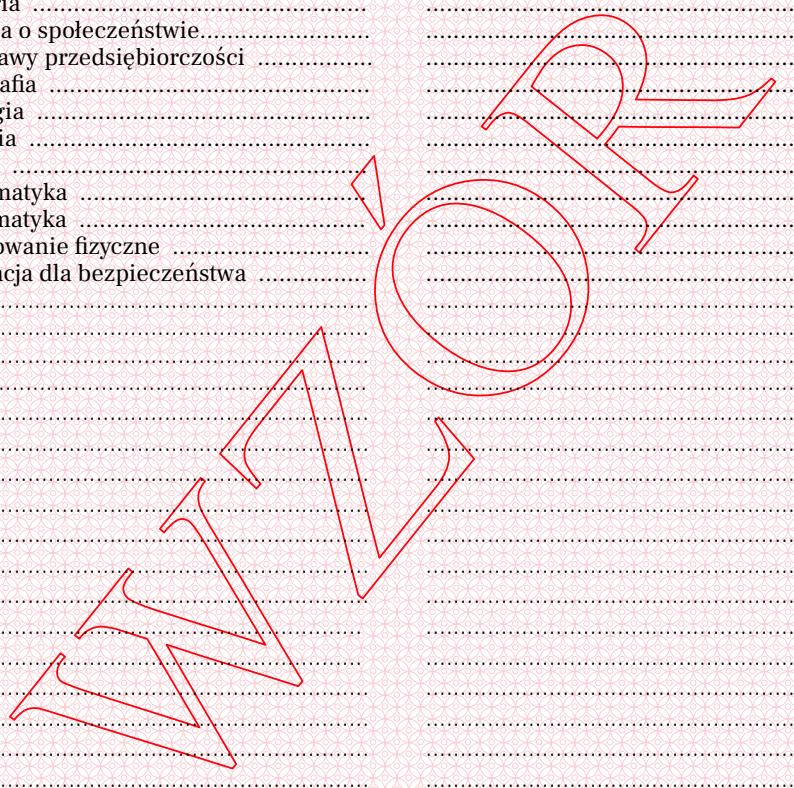

Dodatkowe zajęcia edukacyjne

.....

.....

.....

Indywidualny program lub tok nauki

.....

.....

.....

Szczególne osiągnięcia

.....

.....

.....

WYCHOWAWCA KLASY

.....

Skala ocen:

- 1) zachowanie: wzorowe, bardzo dobre, dobre, poprawne, nieodpowiednie, naganne;
- 2) zajęcia edukacyjne, religia / etyka: celujący, bardzo dobry, dobry, dostateczny, dopuszczający, niedostateczny.

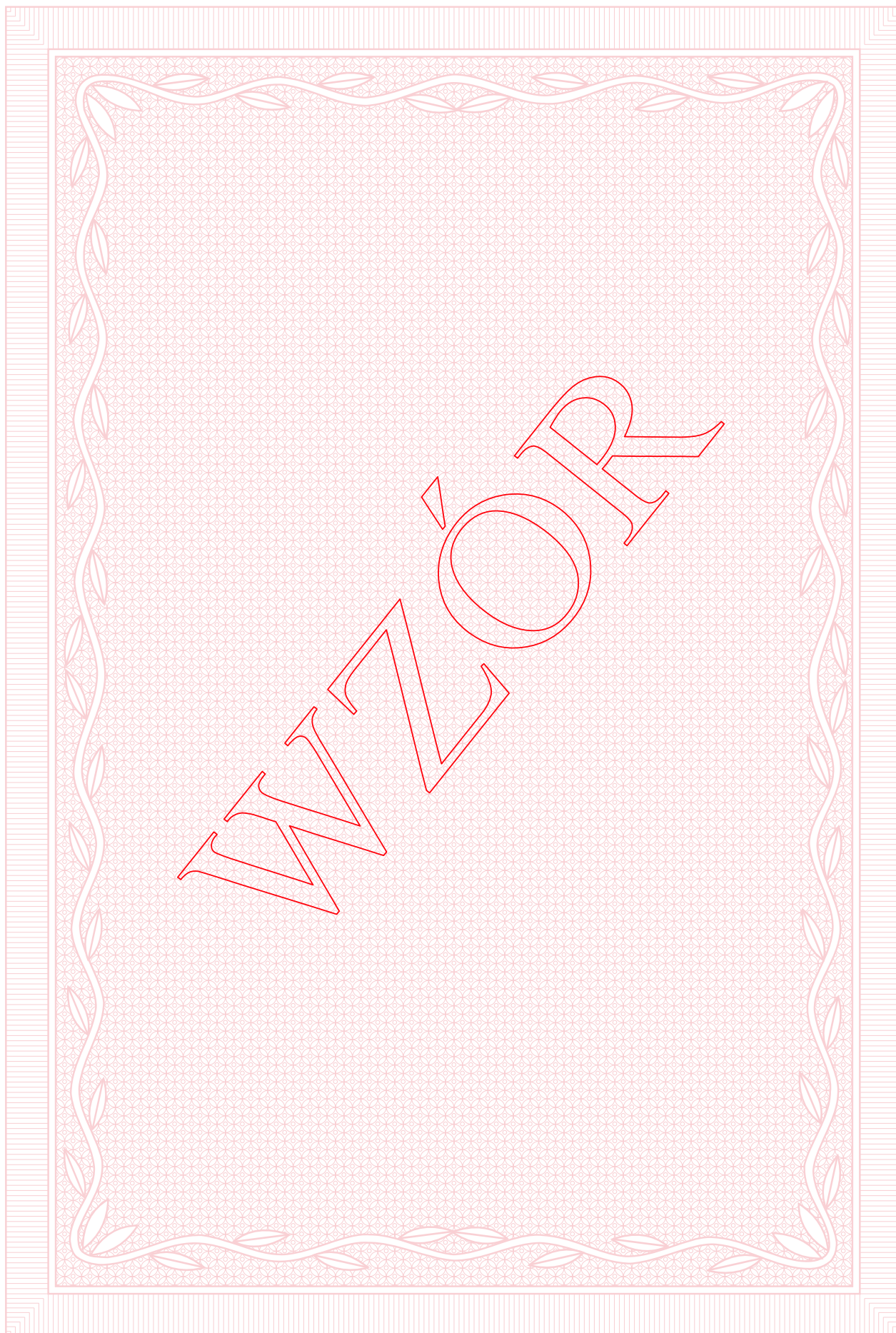

11. Świadectwa ukończenia technikum

Nr 39a

str. 1



**ŚWIADECTWO UKOŃCZENIA
TECHNIKUM**

.....
imię (imiona) i nazwisko

.....
data urodzenia

.....
miejsce urodzenia

.....
numer PESEL

ukończył... w roku szkolnym /

.....
(nazwa technikum)

nr im.

w woj.

i realizował... przedmioty:

ujęte w podstawie programowej w zakresie rozszerzonym.

.....
(miejsowość) dnia r.

Nr
m.p.

.....
(pieczęć i podpis dyrektora)

Świadectwo jest dokumentem potwierdzającym posiadanie wykształcenia średniego.

MEN-I/28a/2

WYNIKI KLASYFIKACJI KOŃCOWEJ

zachowanie
religia / etyka

Obowiązkowe zajęcia edukacyjne

język polski
język
język
wiedza o kulturze
historia
wiedza o społeczeństwie
podstawy przedsiębiorczości
geografia
biologia
chemia
fizyka
matematyka
informatyka
wychowanie fizyczne
edukacja dla bezpieczeństwa

przedmioty uzupełniające:

.....
.....
.....

Dodatkowe zajęcia edukacyjne

.....

.....

.....

Indywidualny program lub tok nauki

.....

.....

.....

Szczególne osiągnięcia

.....

.....

.....

WYCHOWAWCA KLASY

.....

Skala ocen:

- 1) zachowanie: wzorowe, bardzo dobre, dobre, poprawne, nieodpowiednie, naganne;
- 2) zajęcia edukacyjne, religia / etyka: celujący, bardzo dobry, dobry, dostateczny, dopuszczający, niedostateczny.

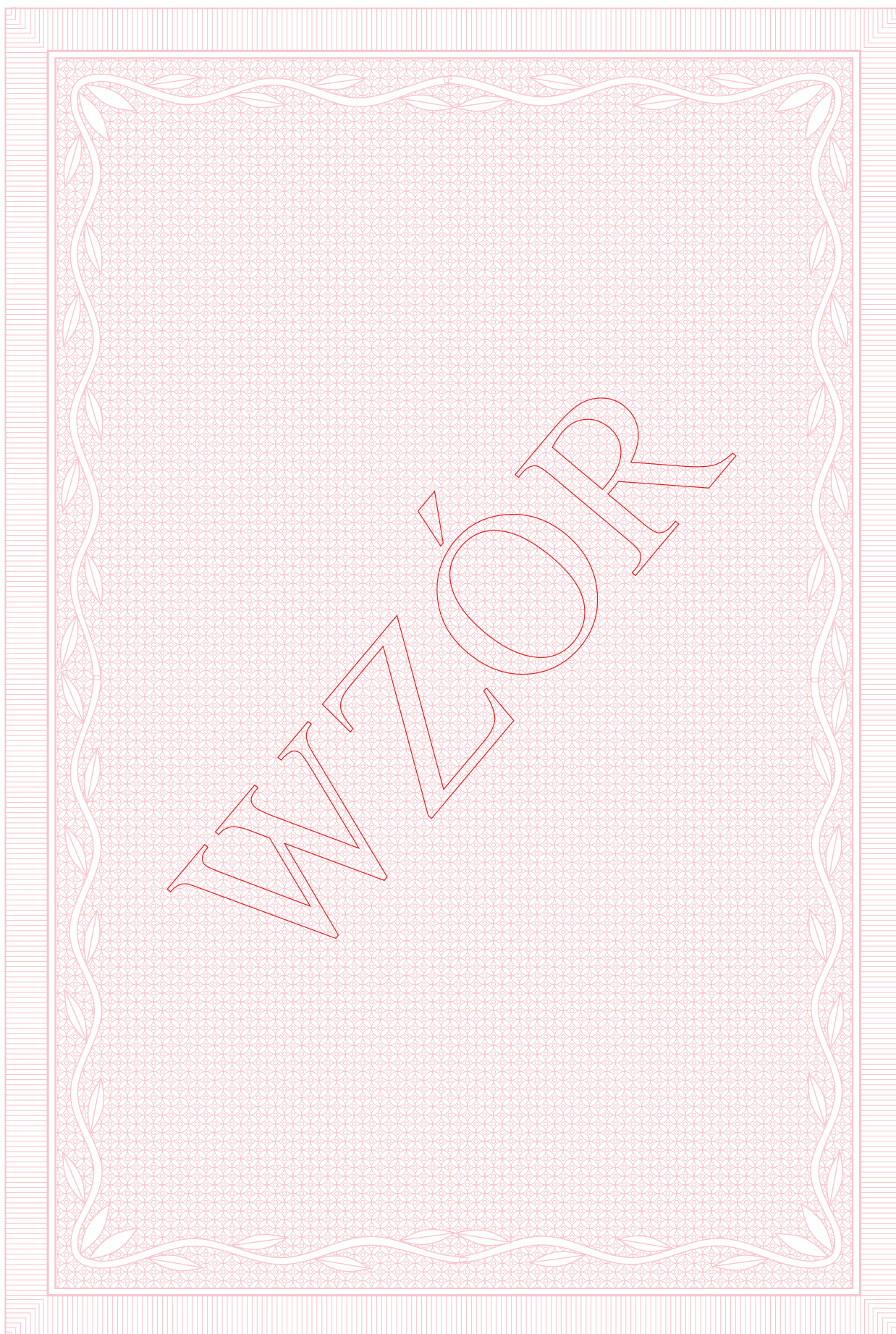



ŚWIADECTWO UKOŃCZENIA TECHNIKUM

.....
imię (imiona) i nazwisko

.....
data urodzenia

.....
miejsce urodzenia

.....
numer PESEL

ukończył... z wyróżnieniem w roku szkolnym /.....

.....
(nazwa technikum)

nr im.

w woj.

i realizował... przedmioty:

.....
ujęte w podstawie programowej w zakresie rozszerzonym.

..... dnia r.
(miejscowość)

Nr

m.p.

.....
(pieczęć i podpis dyrektora)

Świadectwo jest dokumentem potwierdzającym posiadanie wykształcenia średniego.

WYNIKI KLASYFIKACJI KOŃCOWEJ

zachowanie
religia / etyka

Obowiązkowe zajęcia edukacyjne

język polski
język
język
wiedza o kulturze
historia
wiedza o społeczeństwie
podstawy przedsiębiorczości
geografia
biologia
chemia
fizyka
matematyka
informatyka
wychowanie fizyczne
edukacja dla bezpieczeństwa

przedmioty uzupełniające:

.....
.....
.....

Dodatkowe zajęcia edukacyjne

.....

.....

.....

Indywidualny program lub tok nauki

.....

.....

.....

Szczególne osiągnięcia

.....

.....

.....

WYCHOWAWCA KLASY

.....

Skala ocen:
1) zachowanie: wzorowe, bardzo dobre, dobre, poprawne, nieodpowiednie, naganne;
2) zajęcia edukacyjne, religia / etyka: celujący, bardzo dobry, dobry, dostateczny, dopuszczający, niedostateczny.

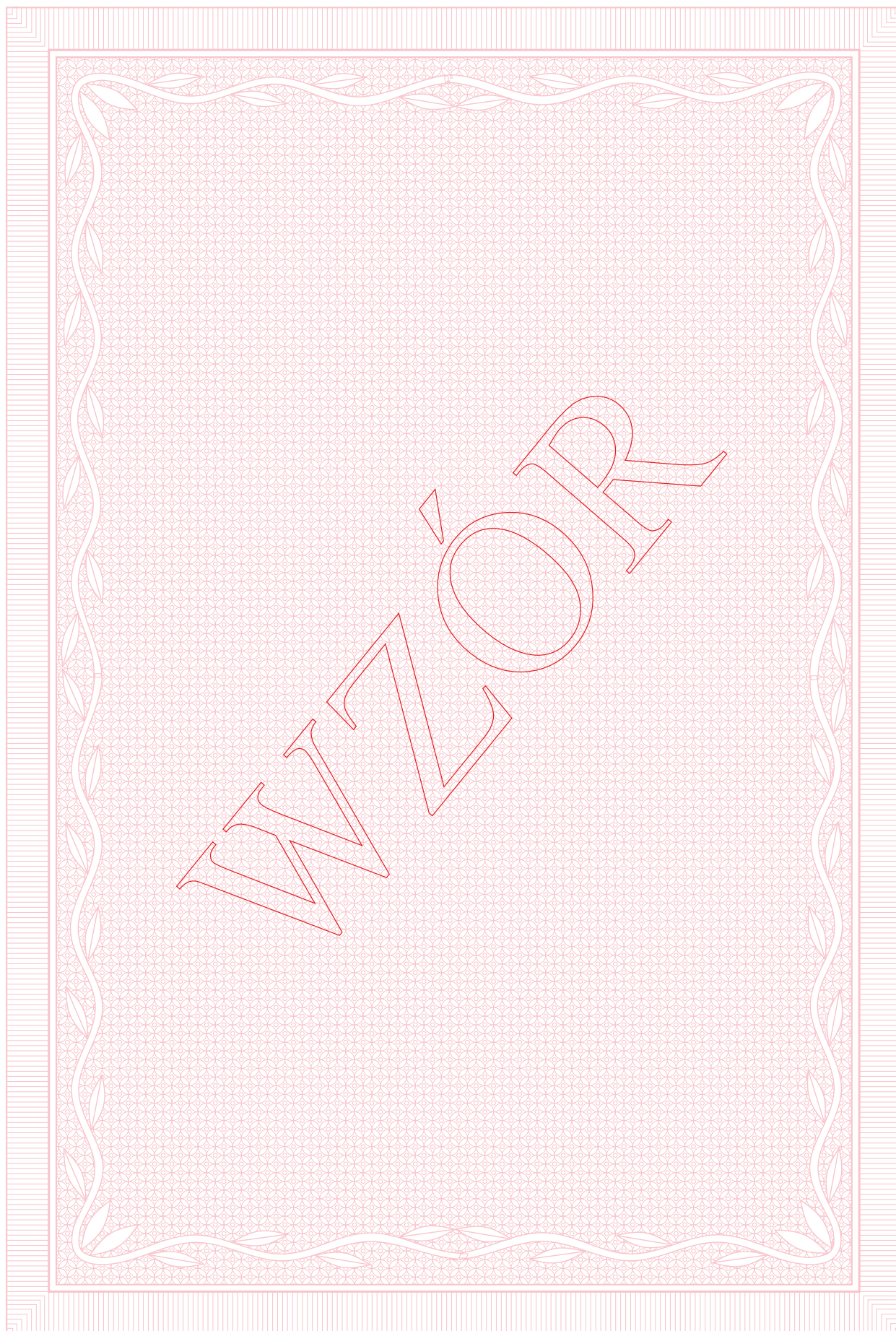

12. Arkusze ocen wypełniane pismem ręcznym

Nr 53a

str. 1

(pieczęć podłużna szkoły)

Szkoła jest wpisana do ewidencji szkół niepublicznych prowadzonej przez

.....

pod nr
(wypełnia szkoła niepubliczna)

**ARKUSZ OCEN UCZNIA
SZKOŁY PODSTAWOWEJ**

(nazwa szkoły)

.....

.....

.....

.....
imię (imiona) i nazwisko

Urodzon..... dnia r. w

numer PESEL

--	--	--	--	--	--	--	--	--	--	--	--	--	--	--	--	--	--	--	--

 Przyjęt..... w roku szkolnym /

do klasy Wpisan..... do księgi uczniów pod numerem

Adres zamieszkania ucznia

Imiona i nazwiska rodziców i adresy ich zamieszkania

.....

.....

.....
(pieczęć i podpis dyrektora szkoły)

Informacja o indywidualnym programie lub toku nauki

.....

Informacja o przedłużeniu okresu nauki

.....

Informacja o spełnianiu obowiązku szkolnego poza szkołą

.....

Informacja o innowacjach lub eksperymentach

.....

Dokonano sprostowania świadectwa szkolnego promocyjnego
(data i podpis dyrektora szkoły)

Wydano świadectwo ukończenia szkoły
(data i podpis wychowawcy klasy)

Wydano duplikat świadectwa
(data, tożsamość osoby odbierającej duplikat i oznaczenie dokumentu tożsamości oraz podpis dyrektora szkoły)

.....

Sporządzono odpis arkusza ocen
(data i podpis dyrektora szkoły)

Data i przyczyna opuszczenia szkoły
(data i podpis dyrektora szkoły)

.....
(data i podpis dyrektora szkoły)

Skala ocen:

1) klasy I-III:

- a) zachowanie, zajęcia edukacyjne: ocena opisowa,
- b) religia / etyka: celujący, bardzo dobry, dobry,
dostateczny, dopuszczający, niedostateczny;

2) klasy IV-VI:

- a) zachowanie: wzorowe, bardzo dobre, dobre,
poprawne, nieodpowiednie, naganne,
- b) zajęcia edukacyjne, religia / etyka: celujący, bardzo dobry,
dobry, dostateczny, dopuszczający, niedostateczny.

MEN-I/37a/2

Lp.	Rok szkolny	
	Klasa (słownie)	
	Nr kolejny w dzienniku lekcyjnym	
		Wyniki klasyfikacji rocznej
1	Zachowanie	
2	Religia / etyka	
3	Edukacja wczesnoszkolna	
Dodatkowe zajęcia edukacyjne		
4		
5	Szczególne osiągnięcia	
6	Liczba opuszczonych godzin	ogółem
		w tym nieusprawiedliwionych
7	Data uchwały rady pedagogicznej: 1) promowany 2) niepromowany	
8	Data i podpis osoby wypełniającej arkusz ocen	

Nr 53a

str. 3

Lp.	Rok szkolny	
	Klasa (słownie)	
	Nr kolejny w dzienniku lekcyjnym	
		Wyniki klasyfikacji rocznej
1	Zachowanie	
2	Religia / etyka	
3	Edukacja wczesnoszkolna	
Dodatkowe zajęcia edukacyjne		
4		
5	Szczególne osiągnięcia	
6	Liczba opuszczonych godzin	ogółem
		w tym nieusprawiedliwionych
7	Data uchwały rady pedagogicznej: 1) promowany 2) niepromowany	
8	Data i podpis osoby wypełniającej arkusz ocen	

Lp.	Rok szkolny	
	Klasa (słownie)	
	Nr kolejny w dzienniku lekcyjnym	
		Wyniki klasyfikacji rocznej
1	Zachowanie	
2	Religia / etyka	
3	Edukacja wczesnoszkolna	
Dodatkowe zajęcia edukacyjne		
4		
5	Szczególne osiągnięcia	
6	Liczba opuszczonych godzin	ogółem
		w tym nieusprawiedliwionych
7	Data uchwały rady pedagogicznej: 1) promowany 2) niepromowany	
8	Data i podpis osoby wypełniającej arkusz ocen	

Nr 53a

str. 5

Lp.	Rok szkolny	
	Klasa (słownie)	
	Nr kolejny w dzienniku lekcyjnym	
		Wyniki klasyfikacji rocznej
1	Zachowanie	
2	Religia / etyka	
3	Edukacja wczesnoszkolna	
Dodatkowe zajęcia edukacyjne		
4		
5	Szczególne osiągnięcia	
6	Liczba opuszczonych godzin	ogółem
		w tym nieusprawiedliwionych
7	Data uchwały rady pedagogicznej: 1) promowany 2) niepromowany	
8	Data i podpis osoby wypełniającej arkusz ocen	

Lp.	Rok szkolny			
	Klasa (słownie)			
	Nr kolejny w dzienniku lekcyjnym			
			Wyniki klasyfikacji rocznej	Wyniki klasyfikacji rocznej
1	Zachowanie			
2	Religia / etyka			
Obowiązkowe zajęcia edukacyjne				
3	Język polski			
4	Język			
5	Muzyka			
6	Plastyka			
7	Historia i społeczeństwo			
8	Przyroda			
9	Matematyka			
10	Zajęcia komputerowe			
11	Zajęcia techniczne			
12	Wychowanie fizyczne			
13				
14				
15				
Dodatkowe zajęcia edukacyjne				
16				
17				
18				
19	Szczególne osiągnięcia			
20	Liczba opuszczonych godzin	ogółem		
		w tym nieusprawiedliwionych		
21	Informacja o: 1) egzaminach: a) poprawkowych b) klasyfikacyjnych 2) sprawdzianie wiadomości i umiejętności (zajęcia edukacyjne, ocena, data)			
22	Data uchwały rady pedagogicznej: 1) promowany (z wyróżnieniem) 2) niepromowany 3) ukończył szkołę (z wyróżnieniem) 4) nie ukończył szkoły			
23	Data i podpis osoby wypełniającej arkusz ocen			

Lp.	Rok szkolny			
	Klasa (słownie)			
	Nr kolejny w dzienniku lekcyjnym			
			Wyniki klasyfikacji rocznej	Wyniki klasyfikacji
1	Zachowanie			
2	Religia / etyka			
Obowiązkowe zajęcia edukacyjne				
3	Język polski			
4	Język			
5	Muzyka			
6	Plastyka			
7	Historia i społeczeństwo			
8	Przyroda			
9	Matematyka			
10	Zajęcia komputerowe			
11	Zajęcia techniczne			
12	Wychowanie fizyczne			
13				
14				
15				
Dodatkowe zajęcia edukacyjne				
16				
17				
18				
19	Szczególne osiągnięcia			
20	Liczba opuszczonych godzin	ogółem		
		w tym nieusprawiedliwionych		
21	Informacja o: 1) egzaminach: a) poprawkowych b) klasyfikacyjnych 2) sprawdzianie wiadomości i umiejętności (zajęcia edukacyjne, ocena, data)			
22	Data uchwały rady pedagogicznej: 1) promowany (z wyróżnieniem) 2) niepromowany 3) ukończył szkołę (z wyróżnieniem) 4) nie ukończył szkoły			
23	Data i podpis osoby wypełniającej arkusz ocen			

Lp.	Rok szkolny			
	Klasa (słownie)			
	Nr kolejny w dzienniku lekcyjnym			
			Wyniki klasyfikacji	Wyniki klasyfikacji
1	Zachowanie			
2	Religia / etyka			
Obowiązkowe zajęcia edukacyjne				
3	Język polski			
4	Język			
5	Muzyka			
6	Plastyka			
7	Historia i społeczeństwo			
8	Przyroda			
9	Matematyka			
10	Zajęcia komputerowe			
11	Zajęcia techniczne			
12	Wychowanie fizyczne			
13				
14				
15				
Dodatkowe zajęcia edukacyjne				
16				
17				
18				
19	Szczególne osiągnięcia			
20	Liczba opuszczonych godzin	ogółem		
		w tym nieusprawiedliwionych		
21	Informacja o: 1) egzaminach: a) poprawkowych b) klasyfikacyjnych 2) sprawdzianie wiadomości i umiejętności (zajęcia edukacyjne, ocena, data)			
22	Data uchwały rady pedagogicznej: 1) promowany (z wyróżnieniem) 2) niepromowany 3) ukończył szkołę (z wyróżnieniem) 4) nie ukończył szkoły			
23	Data i podpis osoby wypełniającej arkusz ocen			

Nr 53b

str. 1

Lp.	Rok szkolny		
	Klasa (słownie)		
	Numer kolejny w dzienniku lekcyjnym		
		Wyniki klasyfikacji	Wyniki klasyfikacji.....
1	Zachowanie		
2	Religia / etyka		
Obowiązkowe zajęcia edukacyjne			
3	Język polski		
4	Język		
5	Język.....		
6	Muzyka		
7	Plastyka		
8	Historia		
9	Wiedza o społeczeństwie		
10	Przyroda		
11	Geografia		
12	Biologia		
13	Chemia		
14	Fizyka		
15	Matematyka		
16	Informatyka		
17	Technika		
18	Wychowanie fizyczne		
19	Edukacja dla bezpieczeństwa		
20			
21			
22			
Dodatkowe zajęcia edukacyjne			
23			
24			
25			
Inne zajęcia			
26			
27			
28			
29	Szczególne osiągnięcia		
30	Liczba opuszczonych godzin ogółem		
	W tym nieusprawiedliwionych		
31	1. Informacja o egzaminach: 1) poprawkowych; 2) klasyfikacyjnych. 2. Informacja o sprawdzianie wiadomości i umiejętności (zajęcia edukacyjne, ocena, data).		
32	Data uchwały rady pedagogicznej: 1) promowany (z wyróżnieniem); 2) niepromowany; 3) ukończył szkołę (z wyróżnieniem); 4) nie ukończył szkoły.		
33	Data i podpis nauczyciela wypełniającego arkusz ocen		

MEN-I/53b/2

Nr 53b

str. 2

Lp.	Rok szkolny		
	Klasa (słownie)		
	Numer kolejny w dzienniku lekcyjnym		
		Wyniki klasyfikacji	Wyniki klasyfikacji.....
1	Zachowanie		
2	Religia / etyka		
Obowiązkowe zajęcia edukacyjne			
3	Język polski		
4	Język		
5	Język.....		
6	Muzyka		
7	Plastyka		
8	Historia		
9	Wiedza o społeczeństwie		
10	Przyroda		
11	Geografia		
12	Biologia		
13	Chemia		
14	Fizyka		
15	Matematyka		
16	Informatyka		
17	Technika		
18	Wychowanie fizyczne		
19	Edukacja dla bezpieczeństwa		
20			
21			
22			
Dodatkowe zajęcia edukacyjne			
23			
24			
25			
Inne zajęcia			
26			
27			
28			
29	Szczególne osiągnięcia		
30	Liczba opuszczonych godzin ogółem		
	w tym nieusprawiedliwionych		
31	1. Informacja o egzaminach: 1) poprawkowych; 2) klasyfikacyjnych. 2. Informacja o sprawdzianie wiadomości i umiejętności (zajęcia edukacyjne, ocena, data).		
32	Data uchwały rady pedagogicznej: 1) promowany (z wyróżnieniem); 2) niepromowany; 3) ukończył szkołę (z wyróżnieniem); 4) nie ukończył szkoły.		
33	Data i podpis nauczyciela wypełniającego arkusz ocen		
34	Wynik egzaminu ósmoklasisty oraz data i podpis nauczyciela wypełniającego arkusz ocen		

.....
(pieczęć podłużna szkoły)

**ARKUSZ OCEN
UCZNIĄ GIMNAZJUM**

Szkoła jest wpisana do ewidencji szkół niepublicznych prowadzonej przez pod nr <i>(wypełnia szkoła niepubliczna)</i>
--

.....
(nazwa szkoły)
.....
.....

.....
imię (imiona) i nazwisko

Urodzon..... dnia r. w

numer PESEL

--	--	--	--	--	--	--	--	--	--	--	--	--	--	--	--

 Przyjęt..... w roku szkolnym /

do klasy Wpisan..... do księgi uczniów pod numerem

Adres zamieszkania ucznia

Imiona i nazwiska rodziców i adresy ich zamieszkania

.....
(pieczęć i podpis dyrektora szkoły)

Informacja o indywidualnym programie lub toku nauki

Informacja o przedłużeniu okresu nauki

Informacja o spełnianiu obowiązku szkolnego poza szkołą

Informacja o innowacjach lub eksperymentach

Uczeń / Uczennica brał... udział w realizacji projektu edukacyjnego:
(temat projektu edukacyjnego / rok szkolny)

Dokonano sprostowania świadectwa szkolnego promocyjnego
(data i podpis dyrektora szkoły)

Wydano świadectwo ukończenia szkoły
(data i podpis wychowawcy klasy)

Wydano duplikat świadectwa
(data, tożsamość osoby odbierającej duplikat i oznaczenie dokumentu tożsamości oraz podpis dyrektora szkoły)

Sporządzono odpis arkusza ocen
(data i podpis dyrektora szkoły)

Data i przyczyna opuszczenia szkoły
(data i podpis dyrektora szkoły)

Skala ocen:

- 1) zachowanie: wzorowe, bardzo dobre, dobre, poprawne, nieodpowiednie, naganne;
- 2) zajęcia edukacyjne, religia / etyka: celujący, bardzo dobry, dobry, dostateczny, dopuszczający, niedostateczny.

Lp.	Rok szkolny		
	Klasa (słownie)		
	Nr kolejny w dzienniku lekcyjnym		
		Wyniki klasyfikacji rocznej	Wyniki klasyfikacji rocznej
1	Zachowanie		
2	Religia / etyka		
Obowiązkowe zajęcia edukacyjne			
3	Język polski		
4	Język		
5	Język		
6	Muzyka		
7	Plastyka		
8	Historia		
9	Wiedza o społeczeństwie		
10	Geografia		
11	Biologia		
12	Chemia		
13	Fizyka		
14	Matematyka		
15	Informatyka		
16	Wychowanie fizyczne		
17	Edukacja dla bezpieczeństwa		
18	Zajęcia artystyczne		
19	Zajęcia techniczne		
20			
21			
22			
Dodatkowe zajęcia edukacyjne			
23			
24			
25			
26	Szczególne osiągnięcia		
27	Liczba opuszczonych godzin	ogółem	
		w tym nieusprawiedliwionych	
28	Informacja o: 1) egzaminach: a) poprawkowych b) klasyfikacyjnych 2) sprawdzianie wiadomości i umiejętności (zajęcia edukacyjne, ocena, data)		
29	Data uchwały rady pedagogicznej: 1) promowany (z wyróżnieniem) 2) niepromowany 3) ukończył szkołę (z wyróżnieniem) 4) nie ukończył szkoły		
30	Data i podpis osoby wypełniającej arkusz ocen		

Lp.	Rok szkolny			
	Klasa (słownie)			
	Nr kolejny w dzienniku lekcyjnym			
			Wyniki klasyfikacji rocznej	Wyniki klasyfikacji
1	Zachowanie			
2	Religia / etyka			
Obowiązkowe zajęcia edukacyjne				
3	Język polski			
4	Język			
5	Język			
6	Muzyka			
7	Plastyka			
8	Historia			
9	Wiedza o społeczeństwie			
10	Geografia			
11	Biologia			
12	Chemia			
13	Fizyka			
14	Matematyka			
15	Informatyka			
16	Wychowanie fizyczne			
17	Edukacja dla bezpieczeństwa			
18	Zajęcia artystyczne			
19	Zajęcia techniczne			
20				
21				
22				
Dodatkowe zajęcia edukacyjne				
23				
24				
25				
26	Szczególne osiągnięcia			
27	Liczba opuszczonych godzin	ogółem		
		w tym nieusprawiedliwionych		
28	Informacja o: 1) egzaminach: a) poprawkowych b) klasyfikacyjnych 2) sprawdzianie wiadomości i umiejętności (zajęcia edukacyjne, ocena, data)			
29	Data uchwały rady pedagogicznej: 1) promowany (z wyróżnieniem) 2) niepromowany 3) ukończył szkołę (z wyróżnieniem) 4) nie ukończył szkoły			
30	Data i podpis osoby wypełniającej arkusz ocen			

Nr 55a

str. 4

Lp.	Rok szkolny		
	Klasa (słownie)		
	Nr kolejny w dzienniku lekcyjnym		
		Wyniki klasyfikacji	Wyniki klasyfikacji
1	Zachowanie		
2	Religia / etyka		
Obowiązkowe zajęcia edukacyjne			
3	Język polski		
4	Język		
5	Język		
6	Muzyka		
7	Plastyka		
8	Historia		
9	Wiedza o społeczeństwie		
10	Geografia		
11	Biologia		
12	Chemia		
13	Fizyka		
14	Matematyka		
15	Informatyka		
16	Wychowanie fizyczne		
17	Edukacja dla bezpieczeństwa		
18	Zajęcia artystyczne		
19	Zajęcia techniczne		
20			
21			
22			
Dodatkowe zajęcia edukacyjne			
23			
24			
25			
26	Szczególne osiągnięcia		
27	Liczba opuszczonych godzin	ogółem	
		w tym nieusprawiedliwionych	
28	Informacja o: 1) egzaminach: a) poprawkowych b) klasyfikacyjnych 2) sprawdzianie wiadomości i umiejętności (zajęcia edukacyjne, ocena, data)		
29	Data uchwały rady pedagogicznej: 1) promowany (z wyróżnieniem) 2) niepromowany 3) ukończył szkołę (z wyróżnieniem) 4) nie ukończył szkoły		
30	Data i podpis osoby wypełniającej arkusz ocen		
31	Wynik egzaminu przeprowadzonego w ostatnim roku nauki w gimnazjum oraz data i podpis osoby wypełniającej arkusz ocen		

Nr 56a

str. 2

Lp.	Rok szkolny		
	Klasa (słownie)		
	Nr kolejny w dzienniku lekcyjnym		
		Wyniki klasyfikacji rocznej	Wyniki klasyfikacji rocznej
1	Zachowanie		
2	Religia / etyka		
Obowiązkowe zajęcia edukacyjne			
3	Funkcjonowanie w środowisku		
4	Plastyka		
5	Technika		
6	Muzyka z rytmiką		
7	Wychowanie fizyczne		
8			
Dodatkowe zajęcia edukacyjne			
9			
10			
11			
12			
13			
14	Szczególne osiągnięcia		
15	Liczba opuszczonych godzin	ogółem	
		w tym nieusprawiedliwionych	
16	Data uchwały rady pedagogicznej: 1) promowany 2) niepromowany 3) ukończył szkołę 4) nie ukończył szkoły		
17	Data i podpis osoby wypełniającej arkusz ocen		

Nr 56a

str. 3

Lp.	Rok szkolny			
	Klasa (słownie)			
	Nr kolejny w dzienniku lekcyjnym			
			Wyniki klasyfikacji rocznej	Wyniki klasyfikacji
1	Zachowanie			
2	Religia / etyka			
Obowiązkowe zajęcia edukacyjne				
3	Funkcjonowanie w środowisku			
4	Plastyka			
5	Technika			
6	Muzyka z rytmiką			
7	Wychowanie fizyczne			
8				
Dodatkowe zajęcia edukacyjne				
9				
10				
11				
12				
13				
14	Szczególne osiągnięcia			
15	Liczba opuszczonych godzin	ogółem		
		w tym nieusprawiedliwionych		
16	Data uchwały rady pedagogicznej: 1) promowany 2) niepromowany 3) ukończył szkołę 4) nie ukończył szkoły			
17	Data i podpis osoby wypełniającej arkusz ocen			

Nr 56a

str. 4

Lp.	Rok szkolny		
	Klasa (słownie)		
	Nr kolejny w dzienniku lekcyjnym		
		Wyniki klasyfikacji	Wyniki klasyfikacji
1	Zachowanie		
2	Religia / etyka		
Obowiązkowe zajęcia edukacyjne			
3	Funkcjonowanie w środowisku		
4	Plastyka		
5	Technika		
6	Muzyka z rytmiką		
7	Wychowanie fizyczne		
8			
Dodatkowe zajęcia edukacyjne			
9			
10			
11			
12			
13			
14	Szczególne osiągnięcia		
15	Liczba opuszczonych godzin	ogółem	
		w tym nieusprawiedliwionych	
16	Data uchwały rady pedagogicznej: 1) promowany 2) niepromowany 3) ukończył szkołę 4) nie ukończył szkoły		
17	Data i podpis osoby wypełniającej arkusz ocen		

Lp.	Rok szkolny			
	Klasa (słownie)			
	Nr kolejny w dzienniku lekcyjnym			
			Wyniki klasyfikacji rocznej	Wyniki klasyfikacji rocznej
1	Zachowanie			
2	Religia / etyka			
Obowiązkowe zajęcia edukacyjne				
3				
4				
5				
6				
7				
8				
9				
10				
11				
12				
13				
14				
15				
16				
17				
18				
19				
20				
21				
Przedmioty uzupełniające				
22				
23				
24				
25				
Dodatkowe zajęcia edukacyjne				
26				
27				
28				
29	Szczególne osiągnięcia			
30	Liczba opuszczonych godzin	ogółem		
		w tym nieusprawiedliwionych		
31	Informacja o: 1) egzaminach: a) poprawkowych b) klasyfikacyjnych 2) sprawdzianie wiadomości i umiejętności (zajęcia edukacyjne, ocena, data)			
32	Data uchwały rady pedagogicznej: 1) promowany (z wyróżnieniem) 2) niepromowany 3) ukończył szkołę (z wyróżnieniem) 4) nie ukończył szkoły			
33	Data i podpis osoby wypełniającej arkusz ocen			

Nr 58a

str. 3

Lp.			
	Wyniki klasyfikacji rocznej	Wyniki klasyfikacji	Wyniki klasyfikacji
1			
2			
3			
4			
5			
6			
7			
8			
9			
10			
11			
12			
13			
14			
15			
16			
17			
18			
19			
20			
21			
22			
23			
24			
25			
26			
27			
28			
29			
30			
31			
32			
33			

Lp.	Rok szkolny			
	Klasa (słownie)			
	Nr kolejny w dzienniku lekcyjnym			
			Wyniki klasyfikacji	Wyniki klasyfikacji
1	Zachowanie			
2	Religia / etyka			
Obowiązkowe zajęcia edukacyjne				
3				
4				
5				
6				
7				
8				
9				
10				
11				
12				
13				
14				
15				
16				
17				
18				
19				
20				
21				
Przedmioty uzupełniające				
22				
23				
24				
25				
Dodatkowe zajęcia edukacyjne				
26				
27				
28				
29	Szczególne osiągnięcia			
30	Liczba opuszczonych godzin	ogółem		
		w tym nieusprawiedliwionych		
31	Informacja o: 1) egzaminach: a) poprawkowych b) klasyfikacyjnych 2) sprawdzianie wiadomości i umiejętności (zajęcia edukacyjne, ocena, data)			
32	Data uchwały rady pedagogicznej: 1) promowany (z wyróżnieniem) 2) niepromowany 3) ukończył szkołę (z wyróżnieniem) 4) nie ukończył szkoły			
33	Data i podpis osoby wypełniającej arkusz ocen			

**ARKUSZ OCEN UCZNIA
TECHNIKUM**

.....
(pieczęć podłużna szkoły)

Szkoła jest wpisana do ewidencji szkół niepublicznych prowadzonej przez pod nr Szkoła posiada uprawnienia szkoły publicznej nadane przez decyzją nr z dnia (wypełnia szkoła niepubliczna)
--

.....
(nazwa szkoły)

.....
imię (imiona) i nazwisko

Urodzon..... dnia r. W

numer PESEL

--	--	--	--	--	--	--	--	--	--	--	--	--	--	--	--	--	--	--	--

 Przyjęt..... w roku szkolnym /.....

do klasy

w zawodzie

Wpisan..... do księgi uczniów pod numerem

Adres zamieszkania ucznia

Imiona i nazwiska rodziców i adresy ich zamieszkania

.....

.....
(pieczęć i podpis dyrektora szkoły)

Informacja o indywidualnym programie lub toku nauki

Informacja o przedłużeniu okresu nauki

Informacja o innowacjach lub eksperymentach

Dokonano sprostowania świadectwa szkolnego promocyjnego

(data i podpis dyrektora szkoły)

Wydano świadectwo ukończenia szkoły

(data i podpis wychowawcy klasy)

Wydano duplikat świadectwa

(data, tożsamość osoby odbierającej duplikat i oznaczenie dokumentu tożsamości oraz podpis dyrektora szkoły)

Sporządzono odpis arkusza ocen

(data i podpis dyrektora szkoły)

Data i przyczyna opuszczenia szkoły

(data i podpis dyrektora szkoły)

Skala ocen:

- 1) zachowanie: wzorowe, bardzo dobre, dobre, poprawne, nieodpowiednie, naganne;
- 2) zajęcia edukacyjne, religia / etyka: celujący, bardzo dobry, dobry, dostateczny, dopuszczający, niedostateczny.

Lp.	Rok szkolny		Wyniki klasyfikacji rocznej	Wyniki klasyfikacji rocznej	Wyniki klasyfikacji rocznej	Wyniki klasyfikacji rocznej
	Klasa (słownie)	Nr kolejny w dzienniku lekcyjnym				
1	Zachowanie		Wyniki klasyfikacji rocznej	Wyniki klasyfikacji rocznej	Wyniki klasyfikacji rocznej	Wyniki klasyfikacji rocznej
2	Religia / etyka					
Obowiązkowe zajęcia edukacyjne						
3						
4						
5						
6						
7						
8						
9						
10						
11						
12						
13						
14						
15						
16						
17						
18						
19						
20						
21						
22						
23						
24						
25						
26						
27						
28						
29						
30						

31									
32									
33									
34									
35									
Przedmioty uzupełniające									
36									
37									
Dodatkowe zajęcia edukacyjne									
38									
39									
40	Szczegółowe osiągnięcia								
41	Liczba opuszczonych godzin	ogółem							
		w tym nieusprawiedliwionych							
42	Informacja o: 1) egzaminach: a) poprawkowych b) klasyfikacyjnych 2) sprawdzianie wiadomości i umiejętności (zajęcia edukacyjne, ocena, data)								
43	Data uchwały rady pedagogicznej: 1) promowany (z wyróżnieniem) 2) niepromowany 3) ukończył szkołę (z wyróżnieniem) 4) nie ukończył szkoły								
44	Data i podpis osoby wypełniającej arkusz ocen								
45	Informacja o zdanym egzaminie potwierdzającym kwalifikacje w zawodzie (nr świadectwa, nazwa okręgowej komisji egzaminacyjnej, która wydała świadectwo, nazwa i oznaczenie kwalifikacji)								

Lp.	Rok szkolny	Wyniki klasyfikacji	Wyniki klasyfikacji	Wyniki klasyfikacji	Wyniki klasyfikacji
	Klasa (słownie) Nr kolejny w dzienniku lekcyjnym				
1	Zachowanie				
2	Religia / etyka				
Obowiązkowe zajęcia edukacyjne					
3					
4					
5					
6					
7					
8					
9					
10					
11					
12					
13					
14					
15					
16					
17					
18					
19					
20					
21					
22					
23					
24					
25					
26					
27					
28					
29					
30					

31									
32									
33									
34									
35									
Przedmioty uzupełniające									
36									
37									
Dodatkowe zajęcia edukacyjne									
38									
39									
40	Szczegółne osiągnięcia								
41	Liczba opuszczonych godzin	ogółem	w tym nieusprawiedliwionych						
42	Informacja o: 1) egzaminach: a) poprawkowych b) klasyfikacyjnych 2) sprawdzianie wiadomości i umiejętności (zajęcia edukacyjne, ocena, data)								
43	Data uchwały rady pedagogicznej: 1) promowany (z wyróżnieniem) 2) niepromowany 3) ukończył szkołę (z wyróżnieniem) 4) nie ukończył szkoły								
44	Data i podpis osoby wypełniającej arkusz ocen								
45	Informacja o zdanym egzaminie potwierdzającym kwalifikacje w zawodzie (nr świadectwa, nazwa okręgowej komisji egzaminacyjnej, która wydała świadectwo, nazwa i oznaczenie kwalifikacji)								

**ARKUSZ OCEN UCZNI
ZASADNICZEJ
SZKOŁY ZAWODOWEJ**

.....
(pieczęć podłużna szkoły)

<p>Szkoła jest wpisana do ewidencji szkół niepublicznych prowadzonej przez</p> <p>pod nr Szkoła posiada uprawnienia szkoły publicznej nadane przez</p> <p>..... decyzją nr z dnia</p> <p><i>(wypełnia szkoła niepubliczna)</i></p>
--

.....
(nazwa szkoły)

.....

.....

.....
imię (imiona) i nazwisko

Urodzon..... dnia r. W

numer PESEL

--	--	--	--	--	--	--	--	--	--	--	--	--	--	--	--	--	--	--	--	--

 Przyjęt..... w roku szkolnym /.....

do klasy

w zawodzie

Wpisan..... do księgi uczniów pod numerem

Adres zamieszkania ucznia

Imiona i nazwiska rodziców i adresy ich zamieszkania

.....

.....

.....
(pieczęć i podpis dyrektora szkoły)

Informacja o indywidualnym programie lub toku nauki

.....

Informacja o przedłużeniu okresu nauki

.....

Informacja o innowacjach lub eksperymentach

.....

Dokonano sprostowania świadectwa szkolnego promocyjnego

(data i podpis dyrektora szkoły)

Wydano świadectwo ukończenia szkoły

(data i podpis wychowawcy klasy)

Wydano duplikat świadectwa

(data, tożsamość osoby odbierającej duplikat i oznaczenie dokumentu tożsamości oraz podpis dyrektora szkoły)

.....

Sporządzono odpis arkusza ocen

(data i podpis dyrektora szkoły)

Data i przyczyna opuszczenia szkoły

.....
(data i podpis dyrektora szkoły)

Skala ocen:

- 1) zachowanie: wzorowe, bardzo dobre, dobre, poprawne, nieodpowiednie, naganne;
- 2) zajęcia edukacyjne, religia / etyka: celujący, bardzo dobry, dobry, dostateczny, dopuszczający, niedostateczny.

Lp.	Rok szkolny		Wyniki klasyfikacji rocznej	Wyniki klasyfikacji rocznej	Wyniki klasyfikacji rocznej	Wyniki klasyfikacji rocznej	Wyniki klasyfikacji
	Klasa (słownie)	Nr kolejny w dzienniku lekcyjnym					
1	Zachowanie						
2	Religia / etyka						
Obowiązkowe zajęcia edukacyjne							
3							
4							
5							
6							
7							
8							
9							
10							
11							
12							
13							
14							
15							
16							
17							
18							
19							
20							
21							
22							
23							
24							
25							
26							

27									
28									
29									
30									
31									
32									
33									
34									
Dodatkowe zajęcia edukacyjne									
35									
36									
37	Szczegółne osiągnięcia								
38	Liczba opuszczonych godzin	ogółem	w tym nieusprawiedliwionych						
39	Informacja o: 1) egzaminach: a) poprawkowych b) klasyfikacyjnych 2) sprawdzianie wiadomości i umiejętności (zajęcia edukacyjne, ocena, data)								
40	Data uchwały rady pedagogicznej: 1) promowany (z wyróżnieniem) 2) niepromowany 3) ukończył szkołę (z wyróżnieniem) 4) nie ukończył szkoły								
41	Data i podpis osoby wypełniającej arkusz ocen								
42	Informacja o zdanym egzaminie potwierdzającym kwalifikacje w zawodzie (nr świadectwa, nazwa okręgowej komisji egzaminacyjnej, która wydała świadectwo, nazwa i oznaczenie kwalifikacji)								

Lp.	Rok szkolny		Wyniki klasyfikacji	Wyniki klasyfikacji	Wyniki klasyfikacji	Wyniki klasyfikacji
	Klasa (słownie)	Nr kolejny w dzienniku lekcyjnym				
1	Zachowanie					
2	Religia / etyka					
Obowiązkowe zajęcia edukacyjne						
3						
4						
5						
6						
7						
8						
9						
10						
11						
12						
13						
14						
15						
16						
17						
18						
19						
20						
21						
22						
23						
24						
25						
26						

27									
28									
29									
30									
31									
32									
33									
34									
Dodatkowe zajęcia edukacyjne									
35									
36									
37	Szczególne osiągnięcia								
38	Liczba opuszczonych godzin	ogółem	w tym nieusprawiedliwionych						
39	Informacja o: 1) egzaminach: a) poprawkowych b) klasyfikacyjnych 2) sprawdzianie wiadomości i umiejętności (zajęcia edukacyjne, ocena, data)								
40	Data uchwały rady pedagogicznej: 1) promowany (z wyróżnieniem) 2) niepromowany 3) ukończył szkołę (z wyróżnieniem) 4) nie ukończył szkoły								
41	Data i podpis osoby wypełniającej arkusz ocen								
42	Informacja o zdanym egzaminie potwierdzającym kwalifikacje w zawodzie (nr świadectwa, nazwa okręgowej komisji egzaminacyjnej, która wydała świadectwo, nazwa i oznaczenie kwalifikacji)								

Nr 62a

str. 1

**ARKUSZ OCEN
UCZNIĄ / SŁUCHACZĄ
SZKOŁY POLICEALNEJ**

.....
(pieczęć podłużna szkoły)

Szkoła jest wpisana do ewidencji szkół niepublicznych prowadzonej przez pod nr Szkoła posiada uprawnienia szkoły publicznej nadane przez decyzją nr z dnia (wypełnia szkoła niepubliczna)
--

.....
(nazwa szkoły)

.....
imię (imiona) i nazwisko

Urodzon..... dnia r. w

numer PESEL

--	--	--	--	--	--	--	--	--	--	--	--	--	--	--	--	--	--	--

 Przyjęt..... w roku szkolnym /

na semestr

w zawodzie

Wpisan..... do księgi uczniów / słuchaczy pod numerem

Adres zamieszkania ucznia / słuchacza

Imiona i nazwiska rodziców i adresy ich zamieszkania (dotyczy rodziców uczniów/słuchaczy niepełnoletnich)

.....
(pieczęć i podpis dyrektora szkoły)

Informacja o indywidualnym programie lub toku nauki

Informacja o innowacjach lub eksperymentach

Dokonano sprostowania indeksu

(data i podpis dyrektora szkoły)

Wydano świadectwo ukończenia szkoły

(data i podpis wychowawcy klasy / opiekuna klasy)

Wydano duplikat świadectwa

(data, tożsamość osoby odbierającej duplikat i oznaczenie dokumentu tożsamości oraz podpis dyrektora szkoły)

Sporządzono odpis arkusza ocen

(data i podpis dyrektora szkoły)

Data i przyczyna opuszczenia szkoły

.....
(data i podpis dyrektora szkoły)

Skala ocen z zajęć edukacyjnych: celujący, bardzo dobry,
dobry, dostateczny, dopuszczający, niedostateczny.

MEN-I/46a/2

Lp.	Rok szkolny		Wyniki klasyfikacji semestralnej	Wyniki klasyfikacji semestralnej
	Semestr (słownie)			
	Nr kolejny w dzienniku lekcyjnym			
	Obowiązkowe zajęcia edukacyjne			
1				
2				
3				
4				
5				
6				
7				
8				
9				
10				
11				
12				
13				
14				
15				
16				
17				
18				
19				
20				
21				
22				
23				
24				
25				
Dodatkowe zajęcia edukacyjne				
26				
27				
28	Szczególne osiągnięcia			
29	Liczba opuszczonych godzin	ogółem		
		w tym nieusprawiedliwionych		
30	Informacja o: 1) egzaminach: a) poprawkowych b) klasyfikacyjnych 2) sprawdzianie wiadomości i umiejętności (zajęcia edukacyjne, ocena, data)			
31	Data uchwały rady pedagogicznej: 1) promowany 2) niepromowany 3) ukończył szkołę 4) nie ukończył szkoły			
32	Data i podpis osoby wypełniającej arkusz ocen			
33	Informacja o zdanym egzaminie potwierdzającym kwalifikacje w zawodzie (nr świadectwa, nazwa okręgowej komisji egzaminacyjnej, która wydała świadectwo, nazwa i oznaczenie kwalifikacji)			

Lp.	Rok szkolny			
	Semestr (słownie)			
	Nr kolejny w dzienniku lekcyjnym			
	Obowiązkowe zajęcia edukacyjne		Wyniki klasyfikacji	Wyniki klasyfikacji
1				
2				
3				
4				
5				
6				
7				
8				
9				
10				
11				
12				
13				
14				
15				
16				
17				
18				
19				
20				
21				
22				
23				
24				
25				
Dodatkowe zajęcia edukacyjne				
26				
27				
28	Szczególne osiągnięcia			
29	Liczba opuszczonych godzin	ogółem		
		w tym nieusprawiedliwionych		
30	Informacja o: 1) egzaminach: a) poprawkowych b) klasyfikacyjnych 2) sprawdzianie wiadomości i umiejętności (zajęcia edukacyjne, ocena, data)			
31	Data uchwały rady pedagogicznej: 1) promowany 2) niepromowany 3) ukończył szkołę 4) nie ukończył szkoły			
32	Data i podpis osoby wypełniającej arkusz ocen			
33	Informacja o zdanym egzaminie potwierdzającym kwalifikacje w zawodzie (nr świadectwa, nazwa okręgowej komisji egzaminacyjnej, która wydała świadectwo, nazwa i oznaczenie kwalifikacji)			

Lp.	Rok szkolny			
	Semestr (słownie)			
	Nr kolejny w dzienniku lekcyjnym			
	Obowiązkowe zajęcia edukacyjne		Wyniki klasyfikacji	Wyniki klasyfikacji
1				
2				
3				
4				
5				
6				
7				
8				
9				
10				
11				
12				
13				
14				
15				
16				
17				
18				
19				
20				
21				
22				
23				
24				
25				
Dodatkowe zajęcia edukacyjne				
26				
27				
28	Szczególne osiągnięcia			
29	Liczba opuszczonych godzin	ogółem		
		w tym nieusprawiedliwionych		
30	Informacja o: 1) egzaminach: a) poprawkowych b) klasyfikacyjnych 2) sprawdzianie wiadomości i umiejętności (zajęcia edukacyjne, ocena, data)			
31	Data uchwały rady pedagogicznej: 1) promowany 2) niepromowany 3) ukończył szkołę 4) nie ukończył szkoły			
32	Data i podpis osoby wypełniającej arkusz ocen			
33	Informacja o zdanym egzaminie potwierdzającym kwalifikacje w zawodzie (nr świadectwa, nazwa okręgowej komisji egzaminacyjnej, która wydała świadectwo, nazwa i oznaczenie kwalifikacji)			

Lp.	Rok szkolny			
	Semestr (słownie)			
	Nr kolejny w dzienniku lekcyjnym			
	Obowiązkowe zajęcia edukacyjne		Wyniki klasyfikacji	Wyniki klasyfikacji
1				
2				
3				
4				
5				
6				
7				
8				
9				
10				
11				
12				
13				
14				
15				
16				
17				
18				
19				
20				
21				
22				
23				
24				
25				
Dodatkowe zajęcia edukacyjne				
26				
27				
28	Szczególne osiągnięcia			
29	Liczba opuszczonych godzin	ogółem		
		w tym nieusprawiedliwionych		
30	Informacja o: 1) egzaminach: a) poprawkowych b) klasyfikacyjnych 2) sprawdzianie wiadomości i umiejętności (zajęcia edukacyjne, ocena, data)			
31	Data uchwały rady pedagogicznej: 1) promowany 2) niepromowany 3) ukończył szkołę 4) nie ukończył szkoły			
32	Data i podpis osoby wypełniającej arkusz ocen			
33	Informacja o zdanym egzaminie potwierdzającym kwalifikacje w zawodzie (nr świadectwa, nazwa okręgowej komisji egzaminacyjnej, która wydała świadectwo, nazwa i oznaczenie kwalifikacji)			

ARKUSZ OCEN SŁUCHACZA SZKOŁY DLA DOROSŁYCH

.....
(pieczęć podłużna szkoły)

Szkoła jest wpisana do ewidencji szkół niepublicznych prowadzonej przez
.....
pod nr Szkoła posiada uprawnienia szkoły publicznej
nadane przez
..... decyzją nr z dnia
(wypełnia szkoła niepubliczna)

.....
(nazwa szkoły)
.....
.....

.....
imię (imiona) i nazwisko

Urodzon..... dnia r. w

numer PESEL

--	--	--	--	--	--	--	--	--	--	--	--	--	--	--	--	--	--	--

 Przyjęt..... w roku szkolnym /.....

na semestr

Wpisan..... do księgi słuchaczy pod numerem

Adres zamieszkania słuchacza

.....

Imiona i nazwiska rodziców i adresy ich zamieszkania (dotyczy rodziców słuchaczy niepełnoletnich)

.....

.....

.....

.....

.....

.....
(pieczęć i podpis dyrektora szkoły)

Informacja o indywidualnym programie lub toku nauki

.....

Informacja o innowacjach lub eksperymentach

.....

Dokonano sprostowania indeksu

(data i podpis dyrektora szkoły)

Wydano świadectwo ukończenia szkoły

(data i podpis opiekuna klasy)

Wydano duplikat świadectwa

(data, tożsamość osoby odbierającej duplikat i oznaczenie dokumentu tożsamości oraz podpis dyrektora szkoły)

.....

Sporządzono odpis arkusza ocen

(data i podpis dyrektora szkoły)

Data i przyczyna opuszczenia szkoły

.....

(data i podpis dyrektora szkoły)

Skala ocen z zajęć edukacyjnych: celujący, bardzo dobry, dobry, dostateczny, dopuszczający, niedostateczny.

Lp.	Rok szkolny	Wyniki egzaminów semestralnych					
	Semestr (słownie)						
	Nr kolejny w dzienniku lekcyjnym						
	Obowiązkowe zajęcia edukacyjne	Część pisemna	Część ustna	Ocena łączna	Część pisemna	Część ustna	Ocena łączna
1							
2							
3							
4							
5							
6							
7							
8							
9							
10							
11							
12							
13							
14							
15							
16							
17							
Przedmioty uzupełniające							
18							
19							
20							
Dodatkowe zajęcia edukacyjne							
21							
22							
23							
24	Szczególne osiągnięcia						
25	Liczba opuszczonych godzin						
26	Informacja o: 1) egzaminach: a) poprawkowych b) klasyfikacyjnych 2) sprawdzianie wiadomości i umiejętności (zajęcia edukacyjne, ocena, data)						
27	Data uchwały rady pedagogicznej: 1) promowany 2) niepromowany 3) ukończył szkołę 4) nie ukończył szkoły						
28	Data i podpis osoby wypełniającej arkusz ocen						

Nr 63a

str. 3

Lp.	Rok szkolny	Wyniki egzaminów semestralnych					
	Semestr (słownie)						
	Nr kolejny w dzienniku lekcyjnym						
	Obowiązkowe zajęcia edukacyjne	Część pisemna	Część ustna	Ocena łączna	Część pisemna	Część ustna	Ocena łączna
1							
2							
3							
4							
5							
6							
7							
8							
9							
10							
11							
12							
13							
14							
15							
16							
17							
Przedmioty uzupełniające							
18							
19							
20							
Dodatkowe zajęcia edukacyjne							
21							
22							
23							
24	Szczególne osiągnięcia						
25	Liczba opuszczonych godzin						
26	Informacja o: 1) egzaminach: a) poprawkowych b) klasyfikacyjnych 2) sprawdzianie wiadomości i umiejętności (zajęcia edukacyjne, ocena, data)						
27	Data uchwały rady pedagogicznej: 1) promowany 2) niepromowany 3) ukończył szkołę 4) nie ukończył szkoły						
28	Data i podpis osoby wypełniającej arkusz ocen						

Nr 63a

str. 4

Lp.	Rok szkolny	Wyniki egzaminów semestralnych					
	Semestr (słownie)						
	Nr kolejny w dzienniku lekcyjnym						
	Obowiązkowe zajęcia edukacyjne	Część pisemna	Część ustna	Ocena łączna	Część pisemna	Część ustna	Ocena łączna
1							
2							
3							
4							
5							
6							
7							
8							
9							
10							
11							
12							
13							
14							
15							
16							
17							
Przedmioty uzupełniające							
18							
19							
20							
Dodatkowe zajęcia edukacyjne							
21							
22							
23							
24	Szczególne osiągnięcia						
25	Liczba opuszczonych godzin						
26	Informacja o: 1) egzaminach: a) poprawkowych b) klasyfikacyjnych 2) sprawdzianie wiadomości i umiejętności (zajęcia edukacyjne, ocena, data)						
27	Data uchwały rady pedagogicznej: 1) promowany 2) niepromowany 3) ukończył szkołę 4) nie ukończył szkoły						
28	Data i podpis osoby wypełniającej arkusz ocen						

Lp.	Rok szkolny	Wyniki egzaminów semestralnych					
	Semestr (słownie)						
	Nr kolejny w dzienniku lekcyjnym						
	Obowiązkowe zajęcia edukacyjne	Część pisemna	Część ustna	Ocena łączna	Część pisemna	Część ustna	Ocena łączna
1							
2							
3							
4							
5							
6							
7							
8							
9							
10							
11							
12							
13							
14							
15							
16							
17							
Przedmioty uzupełniające							
18							
19							
20							
Dodatkowe zajęcia edukacyjne							
21							
22							
23							
24	Szczególne osiągnięcia						
25	Liczba opuszczonych godzin						
26	Informacja o: 1) egzaminach: a) poprawkowych b) klasyfikacyjnych 2) sprawdzianie wiadomości i umiejętności (zajęcia edukacyjne, ocena, data)						
27	Data uchwały rady pedagogicznej: 1) promowany 2) niepromowany 3) ukończył szkołę 4) nie ukończył szkoły						
28	Data i podpis osoby wypełniającej arkusz ocen						

Lp.	Rok szkolny	Wyniki egzaminów semestralnych		
	Semestr (słownie)			
	Nr kolejny w dzienniku lekcyjnym			
	Obowiązkowe zajęcia edukacyjne	Część pisemna	Część ustna	Ocena łączna
1				
2				
3				
4				
5				
6				
7				
8				
9				
10				
11				
12				
13				
14				
15				
16				
17				
Przedmioty uzupełniające				
18				
19				
20				
Dodatkowe zajęcia edukacyjne				
21				
22				
23				
24	Szczególne osiągnięcia			
25	Liczba opuszczonych godzin			
26	Informacja o: 1) egzaminach: a) poprawkowych b) klasyfikacyjnych 2) sprawdzianie wiadomości i umiejętności (zajęcia edukacyjne, ocena, data)			
27	Data uchwały rady pedagogicznej: 1) promowany 2) niepromowany 3) ukończył szkołę 4) nie ukończył szkoły			
28	Data i podpis osoby wypełniającej arkusz ocen			
29	Wynik egzaminu przeprowadzonego w ostatnim roku nauki w gimnazjum oraz data i podpis osoby wypełniającej arkusz ocen			

13. Arkusze ocen wypełniane w postaci elektronicznej

Nr 63b

str. 1

.....
(pieczęć podłużna szkoły)

Szkoła jest wpisana do ewidencji szkół niepublicznych prowadzonej przez

.....

pod nr
(wypełnia szkoła niepubliczna)

**ARKUSZ OCEN UCZNIA
SZKOŁY PODSTAWOWEJ**

.....
(nazwa szkoły)

.....

.....
imię (imiona) i nazwisko

Urodzon..... dnia r. w

numer PESEL

--	--	--	--	--	--	--	--	--	--	--	--	--	--	--	--	--	--	--	--

 Przyjęt..... w roku szkolnym /

do klasy Wpisan..... do księgi uczniów pod numerem

Adres zamieszkania ucznia

Imiona i nazwiska rodziców i adresy ich zamieszkania

.....

.....

.....
(pieczęć i podpis dyrektora szkoły)

Informacja o indywidualnym programie lub toku nauki

.....

Informacja o przedłużeniu okresu nauki

.....

Informacja o spełnianiu obowiązku szkolnego poza szkołą

.....

Informacja o innowacjach lub eksperymentach

.....

Dokonano sprostowania świadectwa szkolnego promocyjnego
(data i podpis dyrektora szkoły)

Wydano świadectwo ukończenia szkoły
(data i podpis wychowawcy klasy)

Wydano duplikat świadectwa
(data, tożsamość osoby odbierającej duplikat i oznaczenie dokumentu tożsamości oraz podpis dyrektora szkoły)

.....

Sporządzono odpis arkusza ocen
(data i podpis dyrektora szkoły)

Data i przyczyna opuszczenia szkoły
(data i podpis dyrektora szkoły)

.....
(data i podpis dyrektora szkoły)

Skala ocen:

1) klasy I-III:

- a) zachowanie, zajęcia edukacyjne: ocena opisowa,
- b) religia / etyka: celujący, bardzo dobry, dobry, dostateczny, dopuszczający, niedostateczny;

2) klasy IV-VI:

- a) zachowanie: wzorowe, bardzo dobre, dobre, poprawne, nieodpowiednie, naganne,
- b) zajęcia edukacyjne, religia / etyka: celujący, bardzo dobry, dobry, dostateczny, dopuszczający, niedostateczny.

MEN-I/37b/2

Nr 63b

str.

Lp.	Rok szkolny	
	Klasa (słownie)	
	Nr kolejny w dzienniku lekcyjnym	
	Wyniki klasyfikacji rocznej	
1	Zachowanie	
2	Religia / etyka	
3	Edukacja wczesnoszkolna	
Dodatkowe zajęcia edukacyjne		
4		
5	Szczególne osiągnięcia	
6	Liczba opuszczonych godzin	ogółem
		w tym nieusprawiedliwionych
7	Data uchwały rady pedagogicznej: 1) promowany 2) niepromowany	
8	Data i podpis osoby wypełniającej arkusz ocen	

Nr 63b

str.

Lp.	Rok szkolny		
	Klasa (słownie)		
	Nr kolejny w dzienniku lekcyjnym		
	Wyniki klasyfikacji rocznej		
1	Zachowanie		
2	Religia / etyka		
Obowiązkowe zajęcia edukacyjne			
3	Język polski		
4	Język		
5	Muzyka		
6	Plastyka		
7	Historia i społeczeństwo		
8	Przyroda		
9	Matematyka		
10	Zajęcia komputerowe		
11	Zajęcia techniczne		
12	Wychowanie fizyczne		
13			
14			
15			
Dodatkowe zajęcia edukacyjne			
16			
17			
18			
19	Szczególne osiągnięcia		
20	Liczba opuszczonych godzin	ogółem	
		w tym nieusprawiedliwionych	
21	Informacja o: 1) egzaminach: a) poprawkowych b) klasyfikacyjnych 2) sprawdzianie wiadomości i umiejętności (zajęcia edukacyjne, ocena, data)		
22	Data uchwały rady pedagogicznej: 1) promowany (z wyróżnieniem) 2) niepromowany 3) ukończył szkołę (z wyróżnieniem) 4) nie ukończył szkoły		
23	Data i podpis osoby wypełniającej arkusz ocen		

Nr 63b

str.

Lp.	Rok szkolny		
	Klasa (słownie)		
	Nr kolejny w dzienniku lekcyjnym		
		Wyniki klasyfikacji rocznej	Wyniki klasyfikacji końcowej
1	Zachowanie		
2	Religia / etyka		
Obowiązkowe zajęcia edukacyjne			
3	Język polski		
4	Język		
5	Muzyka		
6	Plastyka		
7	Historia i społeczeństwo		
8	Przyroda		
9	Matematyka		
10	Zajęcia komputerowe		
11	Zajęcia techniczne		
12	Wychowanie fizyczne		
13			
14			
15			
Dodatkowe zajęcia edukacyjne			
16			
17			
18			
19	Szczególne osiągnięcia		
20	Liczba opuszczonych godzin	ogółem	
		w tym nieusprawiedliwionych	
21	Informacja o: 1) egzaminach: a) poprawkowych b) klasyfikacyjnych 2) sprawdzianie wiadomości i umiejętności (zajęcia edukacyjne, ocena, data)		
22	Data uchwały rady pedagogicznej: 1) promowany (z wyróżnieniem) 2) niepromowany 3) ukończył szkołę (z wyróżnieniem) 4) nie ukończył szkoły		
23	Data i podpis osoby wypełniającej arkusz ocen		

Nr 63m

str.

Lp.	Rok szkolny	
	Klasa (słownie)	
	Numer kolejny w dzienniku lekcyjnym	
		Wyniki klasyfikacji
1	Zachowanie	
2	Religia / etyka	
Obowiązkowe zajęcia edukacyjne		
3	Język polski	
4	Język	
5	Język.....	
6	Muzyka	
7	Plastyka	
8	Historia	
9	Wiedza o społeczeństwie	
10	Przyroda	
11	Geografia	
12	Biologia	
13	Chemia	
14	Fizyka	
15	Matematyka	
16	Informatyka	
17	Technika	
18	Wychowanie fizyczne	
19	Edukacja dla bezpieczeństwa	
20		
21		
22		
Dodatkowe zajęcia edukacyjne		
23		
24		
25		
Inne zajęcia		
26		
27		
28		
29	Szczególne osiągnięcia	
30	Liczba opuszczonych godzin ogółem	
	w tym nieusprawiedliwionych	
31	1. Informacja o egzaminach: 1) poprawkowych; 2) klasyfikacyjnych. 2. Informacja o sprawdzianie wiadomości i umiejętności (zajęcia edukacyjne, ocena, data)	
32	Data uchwały rady pedagogicznej: 1) promowany (z wyróżnieniem); 2) niepromowany; 3) ukończył szkołę (z wyróżnieniem); 4) nie ukończył szkoły.	
33	Data i podpis nauczyciela wypełniającego arkusz ocen	

Nr 63m

str.

Lp.	Rok szkolny		
	Klasa (słownie)		
	Numer kolejny w dzienniku lekcyjnym		
		Wyniki klasyfikacji	Wyniki klasyfikacji.....
1	Zachowanie		
2	Religia / etyka		
Obowiązkowe zajęcia edukacyjne			
3	Język polski		
4	Język		
5	Język.....		
6	Muzyka		
7	Plastyka		
8	Historia		
9	Wiedza o społeczeństwie		
10	Przyroda		
11	Geografia		
12	Biologia		
13	Chemia		
14	Fizyka		
15	Matematyka		
16	Informatyka		
17	Technika		
18	Wychowanie fizyczne		
19	Edukacja dla bezpieczeństwa		
20			
21			
22			
Dodatkowe zajęcia edukacyjne			
23			
24			
25			
Inne zajęcia			
26			
27			
28			
29	Szczególne osiągnięcia		
30	Liczba opuszczonych godzin ogółem		
	w tym nieusprawiedliwionych		
31	1. Informacja o egzaminach: 1) poprawkowych; 2) klasyfikacyjnych. 2. Informacja o sprawdzianie wiadomości i umiejętności (zajęcia edukacyjne, ocena, data).		
32	Data uchwały rady pedagogicznej: 1) promowany (z wyróżnieniem); 2) niepromowany; 3) ukończył szkołę (z wyróżnieniem); 4) nie ukończył szkoły.		
33	Data i podpis nauczyciela wypełniającego arkusz ocen		
34	Wynik egzaminu ósmoklasisty oraz data i podpis nauczyciela wypełniającego arkusz ocen		

.....
(pieczęć podłużna szkoły)

<p>Szkoła jest wpisana do ewidencji szkół niepublicznych prowadzonej przez</p> <p>.....</p> <p>pod nr <i>(wypełnia szkoła niepubliczna)</i></p>

**ARKUSZ OCEN
UCZNIĄ GIMNAZJUM**

.....
(nazwa szkoły)
.....
.....

.....
imię (imiona) i nazwisko

Urodzon..... dnia r. w

numer PESEL

--	--	--	--	--	--	--	--	--	--	--	--	--	--	--	--	--	--	--	--

 Przyjęt..... w roku szkolnym /

do klasy Wpisan..... do księgi uczniów pod numerem

Adres zamieszkania ucznia

Imiona i nazwiska rodziców i adresy ich zamieszkania

.....
.....

.....
(pieczęć i podpis dyrektora szkoły)

Informacja o indywidualnym programie lub toku nauki

Informacja o przedłużeniu okresu nauki

Informacja o spełnianiu obowiązku szkolnego poza szkołą

Informacja o innowacjach lub eksperymentach

Uczeń / Uczennica brał... udział w realizacji projektu edukacyjnego:
(temat projektu edukacyjnego / rok szkolny)

Dokonano sprostowania świadectwa szkolnego promocyjnego
(data i podpis dyrektora szkoły)

Wydano świadectwo ukończenia szkoły
(data i podpis wychowawcy klasy)

Wydano duplikat świadectwa
(data, tożsamość osoby odbierającej duplikat i oznaczenie dokumentu tożsamości oraz podpis dyrektora szkoły)

Sporządzono odpis arkusza ocen
(data i podpis dyrektora szkoły)

Data i przyczyna opuszczenia szkoły
.....
(data i podpis dyrektora szkoły)

- Skala ocen:
- zachowanie: wzorowe, bardzo dobre, dobre, poprawne, nieodpowiednie, naganne;
 - zajęcia edukacyjne, religia / etyka: celujący, bardzo dobry, dobry, dostateczny, dopuszczający, niedostateczny.

Nr 63d

str.

Lp.	Rok szkolny		
	Klasa (słownie)		
	Nr kolejny w dzienniku lekcyjnym		
	Wyniki klasyfikacji rocznej		
1	Zachowanie		
2	Religia / etyka		
Obowiązkowe zajęcia edukacyjne			
3	Język polski		
4	Język		
5	Język		
6	Muzyka		
7	Plastyka		
8	Historia		
9	Wiedza o społeczeństwie		
10	Geografia		
11	Biologia		
12	Chemia		
13	Fizyka		
14	Matematyka		
15	Informatyka		
16	Wychowanie fizyczne		
17	Edukacja dla bezpieczeństwa		
18	Zajęcia artystyczne		
19	Zajęcia techniczne		
20			
21			
22			
Dodatkowe zajęcia edukacyjne			
23			
24			
25			
26	Szczególne osiągnięcia		
27	Liczba opuszczonych godzin	ogółem	
		w tym nieusprawiedliwionych	
28	Informacja o: 1) egzaminach: a) poprawkowych b) klasyfikacyjnych 2) sprawdzianie wiadomości i umiejętności (zajęcia edukacyjne, ocena, data)		
29	Data uchwały rady pedagogicznej: 1) promowany (z wyróżnieniem) 2) niepromowany 3) ukończył szkołę (z wyróżnieniem) 4) nie ukończył szkoły		
30	Data i podpis osoby wypełniającej arkusz ocen		

Nr 63d

str.

Lp.	Rok szkolny			
	Klasa (słownie)			
	Nr kolejny w dzienniku lekcyjnym			
			Wyniki klasyfikacji rocznej	Wyniki klasyfikacji końcowej
1	Zachowanie			
2	Religia / etyka			
Obowiązkowe zajęcia edukacyjne				
3	Język polski			
4	Język			
5	Język			
6	Muzyka			
7	Plastyka			
8	Historia			
9	Wiedza o społeczeństwie			
10	Geografia			
11	Biologia			
12	Chemia			
13	Fizyka			
14	Matematyka			
15	Informatyka			
16	Wychowanie fizyczne			
17	Edukacja dla bezpieczeństwa			
18	Zajęcia artystyczne			
19	Zajęcia techniczne			
20				
21				
22				
Dodatkowe zajęcia edukacyjne				
23				
24				
25				
26	Szczególne osiągnięcia			
27	Liczba opuszczonych godzin	ogółem		
		w tym nieusprawiedliwionych		
28	Informacja o: 1) egzaminach: a) poprawkowych b) klasyfikacyjnych 2) sprawdzianie wiadomości i umiejętności (zajęcia edukacyjne, ocena, data)			
29	Data uchwały rady pedagogicznej: 1) promowany (z wyróżnieniem) 2) niepromowany 3) ukończył szkołę (z wyróżnieniem) 4) nie ukończył szkoły			
30	Data i podpis osoby wypełniającej arkusz ocen			
31	Wynik egzaminu przeprowadzonego w ostatnim roku nauki w gimnazjum oraz data i podpis osoby wypełniającej arkusz ocen			

**ARKUSZ OCEN UCZNI
Z NIEPEŁNOSPRAWNOŚCIĄ INTELEKTUALNĄ
W STOPNIU UMIARKOWANYM LUB ZNACZNYM
UCZĘSZCZAJĄCEGO DO GIMNAZJUM**

.....
(pieczęć podłużna szkoły)

Szkoła jest wpisana do ewidencji szkół niepublicznych prowadzonej przez pod nr (wypełnia szkoła niepubliczna)

.....
(nazwa szkoły)
.....
.....

.....
imię (imiona) i nazwisko

Urodzon..... dnia r. w

numer PESEL

--	--	--	--	--	--	--	--	--	--	--	--	--	--	--	--	--	--	--

 Przyjęt..... w roku szkolnym /.....

do klasy Wpisan..... do księgi uczniów pod numerem

Adres zamieszkania ucznia

Imiona i nazwiska rodziców i adresy ich zamieszkania

.....

.....

.....
(pieczęć i podpis dyrektora szkoły)

Informacja o indywidualnym programie edukacyjno-terapeutycznym

Informacja o przedłużeniu okresu nauki

Informacja o spełnianiu obowiązku szkolnego poza szkołą

Informacja o innowacjach lub eksperymentach

Uczeń / Uczennica brał... udział w realizacji projektu edukacyjnego:

(temat projektu edukacyjnego / rok szkolny)

Dokonano sprostowania świadectwa szkolnego promocyjnego

(data i podpis dyrektora szkoły)

Wydano świadectwo ukończenia szkoły

(data i podpis wychowawcy klasy)

Wydano duplikat świadectwa

(data, tożsamość osoby odbierającej duplikat i oznaczenie dokumentu tożsamości oraz podpis dyrektora szkoły)

Sporządzono odpis arkusza ocen

(data i podpis dyrektora szkoły)

Data i przyczyna opuszczenia szkoły

.....
(data i podpis dyrektora szkoły)

Skala ocen:

- 1) zachowanie, zajęcia edukacyjne: ocena opisowa;
- 2) religia / etyka: celujący, bardzo dobry, dobry, dostateczny, dopuszczający, niedostateczny.

Nr 63e

str.

Lp.	Rok szkolny	
	Klasa (słownie)	
	Nr kolejny w dzienniku lekcyjnym	
	Wyniki klasyfikacji rocznej	
1	Zachowanie	
2	Religia / etyka	
Obowiązkowe zajęcia edukacyjne		
3	Funkcjonowanie w środowisku	
4	Plastyka	
5	Technika	
6	Muzyka z rytmiką	
7	Wychowanie fizyczne	
8		
Dodatkowe zajęcia edukacyjne		
9		
10		
11		
12		
13		
14	Szczególne osiągnięcia	
15	Liczba opuszczonych godzin	ogółem
		w tym nieusprawiedliwionych
16	Data uchwały rady pedagogicznej: 1) promowany 2) niepromowany 3) ukończył szkołę 4) nie ukończył szkoły	
17	Data i podpis osoby wypełniającej arkusz ocen	

Nr 63e

str.

Lp.	Rok szkolny		
	Klasa (słownie)		
	Nr kolejny w dzienniku lekcyjnym		
		Wyniki klasyfikacji rocznej	Wyniki klasyfikacji końcowej
1	Zachowanie		
2	Religia / etyka		
Obowiązkowe zajęcia edukacyjne			
3	Funkcjonowanie w środowisku		
4	Plastyka		
5	Technika		
6	Muzyka z rytmiką		
7	Wychowanie fizyczne		
8			
Dodatkowe zajęcia edukacyjne			
9			
10			
11			
12			
13			
14	Szczególne osiągnięcia		
15	Liczba opuszczonych godzin	ogółem	
		w tym nieusprawiedliwionych	
16	Data uchwały rady pedagogicznej: 1) promowany 2) niepromowany 3) ukończył szkołę 4) nie ukończył szkoły		
17	Data i podpis osoby wypełniającej arkusz ocen		

Nr 63g

str.

Lp.	Rok szkolny		
	Klasa (słownie)		
	Nr kolejny w dzienniku lekcyjnym		
	Wyniki klasyfikacji rocznej		
1	Zachowanie		
2	Religia / etyka		
Obowiązkowe zajęcia edukacyjne			
3			
4			
5			
6			
7			
8			
9			
10			
11			
12			
13			
14			
15			
16			
17			
18			
19			
20			
21			
przedmioty uzupełniające:			
22			
23			
24			
25			
Dodatkowe zajęcia edukacyjne			
26			
27			
28			
29	Szczególne osiągnięcia		
30	Liczba opuszczonych godzin	ogółem	
		w tym nieusprawiedliwionych	
31	Informacja o: 1) egzaminach: a) poprawkowych b) klasyfikacyjnych 2) sprawdzianie wiadomości i umiejętności (zajęcia edukacyjne, ocena, data)		
32	Data uchwały rady pedagogicznej: 1) promowany (z wyróżnieniem) 2) niepromowany 3) ukończył szkołę (z wyróżnieniem) 4) nie ukończył szkoły		
33	Data i podpis osoby wypełniającej arkusz ocen		

Nr 63g

str.

Lp.	Rok szkolny		
	Klasa (słownie)		
	Nr kolejny w dzienniku lekcyjnym		
		Wyniki klasyfikacji rocznej	Wyniki klasyfikacji końcowej
1	Zachowanie		
2	Religia / etyka		
Obowiązkowe zajęcia edukacyjne			
3			
4			
5			
6			
7			
8			
9			
10			
11			
12			
13			
14			
15			
16			
17			
18			
19			
20			
21			
przedmioty uzupełniające:			
22			
23			
24			
25			
Dodatkowe zajęcia edukacyjne			
26			
27			
28			
29	Szczególne osiągnięcia		
30	Liczba opuszczonych godzin	ogółem	
		w tym nieusprawiedliwionych	
31	Informacja o: 1) egzaminach: a) poprawkowych b) klasyfikacyjnych 2) sprawdzianie wiadomości i umiejętności (zajęcia edukacyjne, ocena, data)		
32	Data uchwały rady pedagogicznej: 1) promowany (z wyróżnieniem) 2) niepromowany 3) ukończył szkołę (z wyróżnieniem) 4) nie ukończył szkoły		
33	Data i podpis osoby wypełniającej arkusz ocen		

Nr 63h

str.

Lp.	Rok szkolny					
	Klasa (słownie)					
	Nr kolejny w dzienniku lekcyjnym					
Wyniki klasyfikacji rocznej						
1	Zachowanie					
2	Religia / etyka					
Obowiązkowe zajęcia edukacyjne						
3						
4						
5						
6						
7						
8						
9						
10						
11						
12						
13						
14						
15						
16						
17						
18						
19						
20						
21						
22						
23						
24						
25						
26						
27						
28						
29						
30						
31						
32						
33						
34						
35						
Przedmioty uzupełniające						
36						
37						
Dodatkowe zajęcia edukacyjne						
38						
39						
40	Szczególne osiągnięcia					
41	<table border="1"> <tr> <td>Liczba opuszczonych godzin</td> <td>ogółem</td> </tr> <tr> <td></td> <td>w tym nieusprawiedliwionych</td> </tr> </table>	Liczba opuszczonych godzin	ogółem		w tym nieusprawiedliwionych	
Liczba opuszczonych godzin	ogółem					
	w tym nieusprawiedliwionych					
42	Informacja o: 1) egzaminach: a) poprawkowych b) klasyfikacyjnych 2) sprawdzianie wiadomości i umiejętności (zajęcia edukacyjne, ocena, data)					
43	Data uchwały rady pedagogicznej: 1) promowany (z wyróżnieniem) 2) niepromowany 3) ukończył szkołę (z wyróżnieniem) 4) nie ukończył szkoły					
44	Data i podpis osoby wypełniającej arkusz ocen					
45	Informacja o zdanym egzaminie potwierdzającym kwalifikacje w zawodzie (nr świadectwa, nazwa okręgowej komisji egzaminacyjnej, która wydała świadectwo, nazwa i oznaczenie kwalifikacji)					

Nr 63h

str.

Lp.	Rok szkolny		
	Klasa (słownie)		
	Nr kolejny w dzienniku lekcyjnym		
		Wyniki klasyfikacji rocznej	Wyniki klasyfikacji końcowej
1	Zachowanie		
2	Religia / etyka		
Obowiązkowe zajęcia edukacyjne			
3			
4			
5			
6			
7			
8			
9			
10			
11			
12			
13			
14			
15			
16			
17			
18			
19			
20			
21			
22			
23			
24			
25			
26			
27			
28			
29			
30			
31			
32			
33			
34			
35			
Przedmioty uzupełniające			
36			
37			
Dodatkowe zajęcia edukacyjne			
38			
39			
40	Szczególne osiągnięcia		
41	Liczba opuszczonych godzin	ogółem w tym nieusprawiedliwionych	
42	Informacja o: 1) egzaminach: a) poprawkowych b) klasyfikacyjnych 2) sprawdzianie wiadomości i umiejętności (zajęcia edukacyjne, ocena, data)		
43	Data uchwały rady pedagogicznej: 1) promowany (z wyróżnieniem) 2) niepromowany 3) ukończył szkołę (z wyróżnieniem) 4) nie ukończył szkoły		
44	Data i podpis osoby wypełniającej arkusz ocen		
45	Informacja o zdaniem egzaminie potwierdzającym kwalifikacje w zawodzie (nr świadectwa, nazwa okręgowej komisji egzaminacyjnej, która wydała świadectwo, nazwa i oznaczenie kwalifikacji)		

Nr 63i

str. 1

**ARKUSZ OCEN UCZNIA
ZASADNICZEJ
SZKOŁY ZAWODOWEJ**

.....
(pieczęć podłużna szkoły)

Szkoła jest wpisana do ewidencji szkół niepublicznych prowadzonej przez pod nr Szkoła posiada uprawnienia szkoły publicznej nadane przez decyzją nr z dnia (wypełnia szkoła niepubliczna)
--

.....
(nazwa szkoły)
.....
.....

.....
imię (imiona) i nazwisko

Urodzon..... dnia r. w

numer PESEL

--	--	--	--	--	--	--	--	--	--	--	--

 Przyjęt..... w roku szkolnym /

do klasy

w zawodzie

Wpisan..... do księgi uczniów pod numerem

Adres zamieszkania ucznia

Imiona i nazwiska rodziców i adresy ich zamieszkania

.....

.....
(pieczęć i podpis dyrektora szkoły)

Informacja o indywidualnym programie lub toku nauki

.....

Informacja o przedłużeniu okresu nauki

.....

Informacja o innowacjach lub eksperymentach

.....

Dokonano sprostowania świadectwa szkolnego promocyjnego
(data i podpis dyrektora szkoły)

Wydano świadectwo ukończenia szkoły
(data i podpis wychowawcy klasy)

Wydano duplikat świadectwa
(data, tożsamość osoby odbierającej duplikat i oznaczenie dokumentu tożsamości oraz podpis dyrektora szkoły)

.....

Sporządzono odpis arkusza ocen
(data i podpis dyrektora szkoły)

Data i przyczyna opuszczenia szkoły

.....
(data i podpis dyrektora szkoły)

Skala ocen:

- 1) zachowanie: wzorowe, bardzo dobre, dobre, poprawne,
nieodpowiednie, naganne;
- 2) zajęcia edukacyjne, religia / etyka: celujący, bardzo dobry,
dobry, dostateczny, dopuszczający, niedostateczny.

MEN-I/45b/2

Nr 63i

str.

Lp.	Rok szkolny		
	Klasa (słownie)		
	Nr kolejny w dzienniku lekcyjnym		
Wyniki klasyfikacji rocznej			
1	Zachowanie		
2	Religia / etyka		
Obowiązkowe zajęcia edukacyjne			
3			
4			
5			
6			
7			
8			
9			
10			
11			
12			
13			
14			
15			
16			
17			
18			
19			
20			
21			
22			
23			
24			
25			
26			
27			
28			
29			
30			
31			
32			
33			
34			
Dodatkowe zajęcia edukacyjne			
35			
36			
37	Szczególne osiągnięcia		
38	Liczba opuszczonych godzin	ogółem w tym nieusprawiedliwionych	
39	Informacja o: 1) egzaminach: a) poprawkowych b) klasyfikacyjnych 2) sprawdzianie wiadomości i umiejętności (zajęcia edukacyjne, ocena, data)		
40	Data uchwały rady pedagogicznej: 1) promowany (z wyróżnieniem) 2) niepromowany 3) ukończył szkołę (z wyróżnieniem) 4) nie ukończył szkoły		
41	Data i podpis osoby wypełniającej arkusz ocen		
42	Informacja o zdanym egzaminie potwierdzającym kwalifikacje w zawodzie (nr świadectwa, nazwa okręgowej komisji egzaminacyjnej, która wydała świadectwo, nazwa i oznaczenie kwalifikacji)		

Nr 63i

str.

Lp.	Rok szkolny		
	Klasa (słownie)		
	Nr kolejny w dzienniku lekcyjnym		
		Wyniki klasyfikacji rocznej	Wyniki klasyfikacji
1	Zachowanie		
2	Religia / etyka		
Obowiązkowe zajęcia edukacyjne			
3			
4			
5			
6			
7			
8			
9			
10			
11			
12			
13			
14			
15			
16			
17			
18			
19			
20			
21			
22			
23			
24			
25			
26			
27			
28			
29			
30			
31			
32			
33			
34			
Dodatkowe zajęcia edukacyjne			
35			
36			
37	Szczególne osiągnięcia		
38	Liczba opuszczonych godzin	ogółem w tym nieusprawiedliwionych	
39	Informacja o: 1) egzaminach: a) poprawkowych b) klasyfikacyjnych 2) sprawdzianie wiadomości i umiejętności (zajęcia edukacyjne, ocena, data)		
40	Data uchwały rady pedagogicznej: 1) promowany (z wyróżnieniem) 2) niepromowany 3) ukończył szkołę (z wyróżnieniem) 4) nie ukończył szkoły		
41	Data i podpis osoby wypełniającej arkusz ocen		
42	Informacja o zdanym egzaminie potwierdzającym kwalifikacje w zawodzie (nr świadectwa, nazwa okręgowej komisji egzaminacyjnej, która wydała świadectwo, nazwa i oznaczenie kwalifikacji)		

Nr 63j

str.

Lp.	Rok szkolny		Wyniki klasyfikacji semestralnej
	Semestr (słownie)		
	Nr kolejny w dzienniku lekcyjnym		
	Obowiązkowe zajęcia edukacyjne		
1			
2			
3			
4			
5			
6			
7			
8			
9			
10			
11			
12			
13			
14			
15			
16			
17			
18			
19			
20			
21			
22			
23			
24			
25			
Dodatkowe zajęcia edukacyjne			
26			
27			
28	Szczególne osiągnięcia		
29	Liczba opuszczonych godzin	ogółem w tym nieusprawiedliwionych	
30	Informacja o: 1) egzaminach: a) poprawkowych b) klasyfikacyjnych 2) sprawdzianie wiadomości i umiejętności (zajęcia edukacyjne, ocena, data)		
31	Data uchwały rady pedagogicznej: 1) promowany 2) niepromowany 3) ukończył szkołę 4) nie ukończył szkoły		
32	Data i podpis osoby wypełniającej arkusz ocen		
33	Informacja o zdanym egzaminie potwierdzającym kwalifikacje w zawodzie (nr świadectwa, nazwa okręgowej komisji egzaminacyjnej, która wydała świadectwo, nazwa i oznaczenie kwalifikacji)		

Nr 63j

str.

Lp.	Rok szkolny			
	Semestr (słownie)			
	Nr kolejny w dzienniku lekcyjnym			
	Obowiązkowe zajęcia edukacyjne		Wyniki klasyfikacji	Wyniki klasyfikacji
1				
2				
3				
4				
5				
6				
7				
8				
9				
10				
11				
12				
13				
14				
15				
16				
17				
18				
19				
20				
21				
22				
23				
24				
25				
Dodatkowe zajęcia edukacyjne				
26				
27				
28	Szczególne osiągnięcia			
29	Liczba opuszczonych godzin	ogółem w tym nieusprawiedliwionych		
30	Informacja o: 1) egzaminach: a) poprawkowych b) klasyfikacyjnych 2) sprawdzianie wiadomości i umiejętności (zajęcia edukacyjne, ocena, data)			
31	Data uchwały rady pedagogicznej: 1) promowany 2) niepromowany 3) ukończył szkołę 4) nie ukończył szkoły			
32	Data i podpis osoby wypełniającej arkusz ocen			
33	Informacja o zdanym egzaminie potwierdzającym kwalifikacje w zawodzie (nr świadectwa, nazwa okręgowej komisji egzaminacyjnej, która wydała świadectwo, nazwa i oznaczenie kwalifikacji)			

ARKUSZ OCEN SŁUCHACZA SZKOŁY DLA DOROSŁYCH

.....
(pieczęć podłużna szkoły)

Szkoła jest wpisana do ewidencji szkół niepublicznych prowadzonej przez
pod nr Szkoła posiada uprawnienia szkoły publicznej nadane przez
..... decyzją nr z dnia
(wypełnia szkoła niepubliczna)

.....
(nazwa szkoły)
.....
.....

.....
imię (imiona) i nazwisko

Urodzon..... dnia r. w

numer PESEL

--	--	--	--	--	--	--	--	--	--	--	--	--	--	--	--	--	--	--

 Przyjęt..... w roku szkolnym /.....

na semestr

Wpisan..... do księgi słuchaczy pod numerem

Adres zamieszkania słuchacza

Imiona i nazwiska rodziców i adresy ich zamieszkania (dotyczy rodziców słuchaczy niepełnoletnich)

.....
.....

.....
(pieczęć i podpis dyrektora szkoły)

Informacja o indywidualnym programie lub toku nauki

.....

Informacja o innowacjach lub eksperymentach

.....

Dokonano sprostowania indeksu
(data i podpis dyrektora szkoły)

Wydano świadectwo ukończenia szkoły
(data i podpis opiekuna klasy)

Wydano duplikat świadectwa
(data, tożsamość osoby odbierającej duplikat i oznaczenie dokumentu tożsamości oraz podpis dyrektora szkoły)

.....

Sporządzono odpis arkusza ocen
(data i podpis dyrektora szkoły)

Data i przyczyna opuszczenia szkoły

.....
(data i podpis dyrektora szkoły)

Skala ocen z zajęć edukacyjnych: celujący, bardzo dobry, dobry, dostateczny, dopuszczający, niedostateczny.

Nr 63k

str.

Lp.	Rok szkolny	Wyniki egzaminów semestralnych		
	Semestr (słownie)			
	Nr kolejny w dzienniku lekcyjnym			
	Obowiązkowe zajęcia edukacyjne	Część pisemna	Część ustna	Ocena łączna
1				
2				
3				
4				
5				
6				
7				
8				
9				
10				
11				
12				
13				
14				
15				
16				
17				
przedmioty uzupełniające				
18				
19				
20				
Dodatkowe zajęcia edukacyjne				
21				
22				
23				
24	Szczególne osiągnięcia			
25	Liczba opuszczonych godzin			
26	Informacja o: 1) egzaminach: a) poprawkowych b) klasyfikacyjnych 2) sprawdzianie wiadomości i umiejętności (zajęcia edukacyjne, ocena, data)			
27	Data uchwały rady pedagogicznej: 1) promowany 2) niepromowany 3) ukończył szkołę 4) nie ukończył szkoły			
28	Data i podpis osoby wypełniającej arkusz ocen			

Nr 63k

str.

Lp.	Rok szkolny	Wyniki egzaminów semestralnych		
	Semestr (słownie)			
	Nr kolejny w dzienniku lekcyjnym			
	Obowiązkowe zajęcia edukacyjne	Część pisemna	Część ustna	Ocena łączna
1				
2				
3				
4				
5				
6				
7				
8				
9				
10				
11				
12				
13				
14				
15				
16				
17				
przedmioty uzupełniające				
18				
19				
20				
Dodatkowe zajęcia edukacyjne				
21				
22				
23				
24	Szczególne osiągnięcia			
25	Liczba opuszczonych godzin			
26	Informacja o: 1) egzaminach: a) poprawkowych b) klasyfikacyjnych 2) sprawdzianie wiadomości i umiejętności (zajęcia edukacyjne, ocena, data)			
27	Data uchwały rady pedagogicznej: 1) promowany 2) niepromowany 3) ukończył szkołę 4) nie ukończył szkoły			
28	Data i podpis osoby wypełniającej arkusz ocen			
29	Wynik egzaminu przeprowadzonego w ostatnim roku nauki w gimnazjum oraz data i podpis osoby wypełniającej arkusz ocen			

14. Indeksy

Nr 64

Format A6 105 x 148 mm

okładka str. 1



Nr 64

okładka str. 2

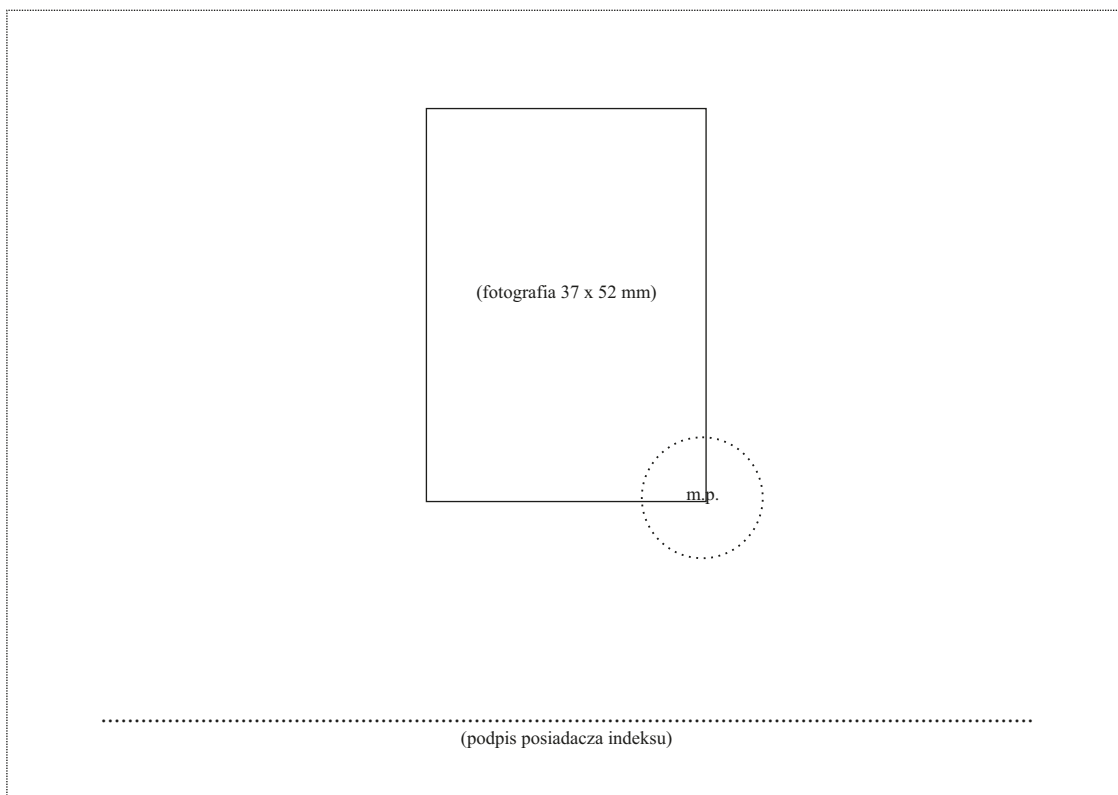

Nr 64

okładka str. 3

Indeks zawiera 60 stron ponumerowanych

Nr 64

okładka str. 4

1

.....
(nazwa i adres szkoły)

Zawód

Specjalność / specjalizacja

Profil

Okres nauczania

Podbudowa programowa

INDEKS

.....
imię (imiona)

.....
nazwisko

urodzon..... dnia r.

w numer PESEL

Nr

m.p.

DYREKTOR

.....
(pieczęć, podpis)

....., dnia r.
(miejscowość)

2

Imię i nazwisko

Poświadczenie

Rok szkolny	Wpisany na semestr	Podpis dyrektora	Pieczęć podłużna szkoły

Nr 64

strony nieparzyste 3 i 5

3

wpisu

Rok szkolny	Wpisany na semestr	Podpis dyrektora	Pieczęć podłużna szkoły

Nr 64

str. 6

6

Imię i nazwisko

Informacja o indywidualnym programie lub toku nauki

.....

.....

Informacja o innowacjach lub eksperymentach

.....

.....

Data i przyczyna opuszczenia szkoły

.....

.....

(data i podpis dyrektora szkoły)

Nr 64

str. 7

7

Szczególne osiągnięcia

.....

.....

.....

.....

.....

.....

.....

.....

.....

.....

Nr 64

str. 8

8

Na podstawie przedstawionych dokumentów

.....

(nazwy dokumentów)

.....

.....

zaliczono następujące zajęcia edukacyjne:

Lp.	Zajęcia edukacyjne	Zakres zaliczenia	Ocena

Nr 64

str. 9 i 10

9

Lp.	Zajęcia edukacyjne	Zakres zaliczenia	Ocena

Nr 64

str. 11

11

Lp.	Zajęcia edukacyjne	Zakres zaliczenia	Ocena

Zwolnion..... z obowiązku uczęszczania na zaliczone zajęcia edukacyjne na podstawie

.....
(podstawa prawna zwolnienia)

.....

.....

.....
DYREKTOR

.....
(pieczęć, podpis)

....., dnia r.

.....
(miejsowość)

Nr 64

strony parzyste 54 i 56

54

Imię i nazwisko

Zajęcia praktyczne

Rok szkolny	Semestr	Nazwa i adres jednostki organizacyjnej, w której odbywają się zajęcia praktyczne lub praktyka zawodowa	Rodzaj zajęć

Nr 64

strony nieparzyste 55 i 57

55

.....
i praktyka zawodowa

Czas trwania (od - do)	Liczba godzin	Potwierdzenie odbycia zajęć praktycznych lub praktyki zawodowej	
		ocena	data, podpis

58

.....
(pieczęć podłużna szkoły)

.....
imię (imiona) i nazwisko

przystąpił..... do egzaminu przeprowadzonego przez Okręgową Komisję

Egzaminacyjną w

i uzyskał..... wynik

Otrzymał..... świadectwo ukończenia szkoły

.....
(nazwa szkoły)

Nr wydane w dniu r.

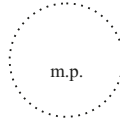

DYREKTOR

.....
(pieczęć, podpis)

....., dnia r.
(miejscowość)

59

Nr 64

str. 60

60

Nr 65

Format A6 105 x 148 mm

okładka str. 1

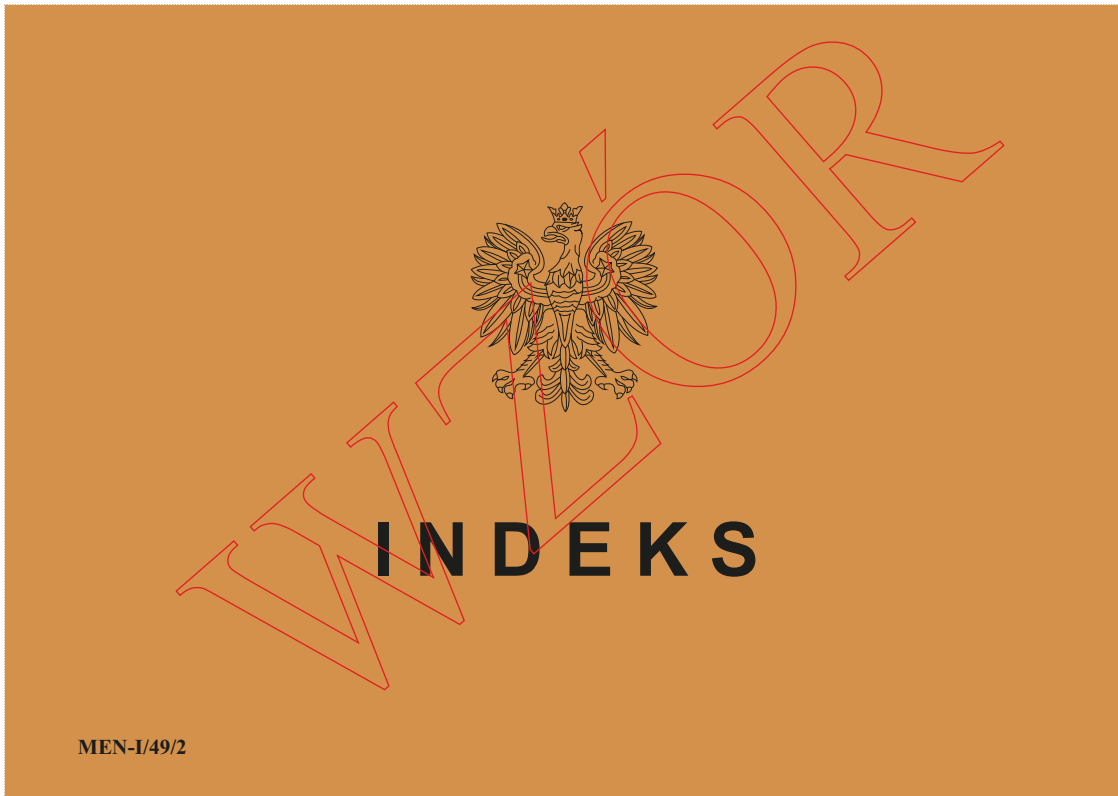

Nr 65

okładka str. 2

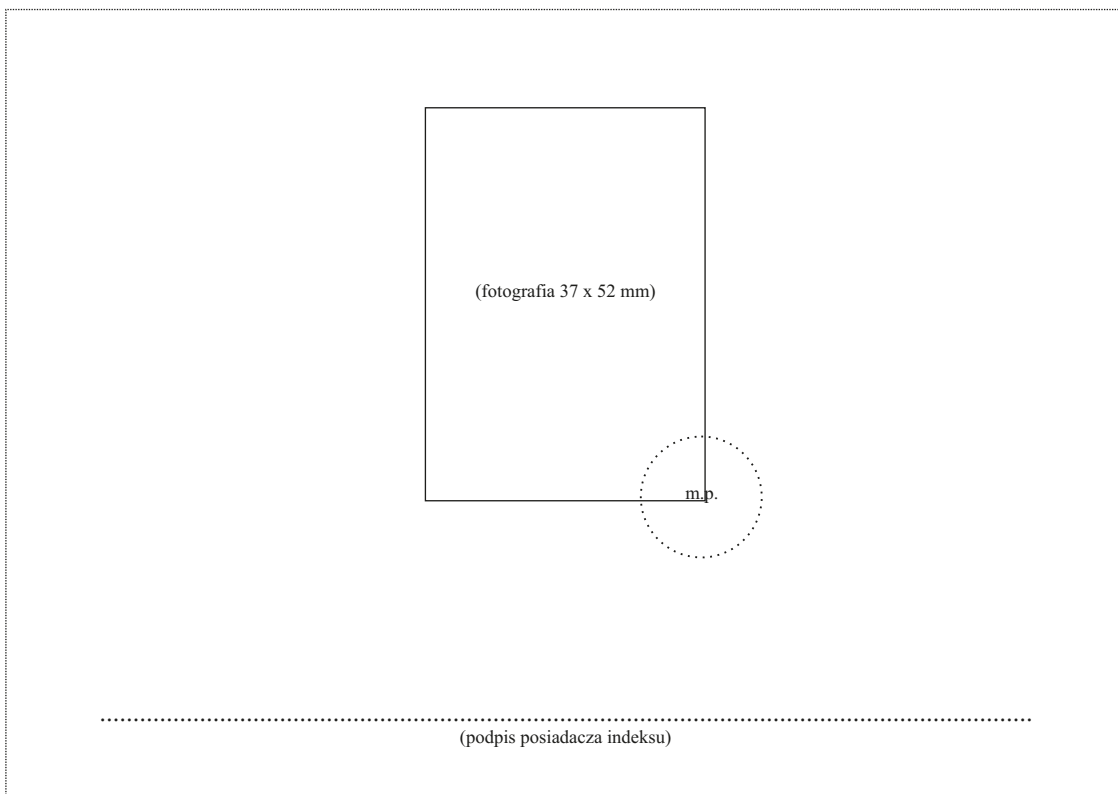

Nr 65

okładka str. 3

Indeks zawiera 64 strony ponumerowane

Nr 65

okładka str. 4

Nr 65

str. 1

1

.....
(nazwa i adres szkoły)

Zawód

Specjalność / specjalizacja

INDEKS

.....
imię (imiona)

.....
nazwisko

urodzon..... dnia r.

w numer PESEL

Nr

m.p.

DYREKTOR

.....
(pieczęć, podpis)

....., dnia r.
(miejscowość)

Nr 65

str. 2

2

Imię i nazwisko

Poświadczenie

Rok szkolny	Wpisany na semestr	Podpis dyrektora	Pieczęć podłużna szkoły

Nr 65

str. 3

3

wpisu

Rok szkolny	Wpisany na semestr	Podpis dyrektora	Pieczczęc podłużna szkoły

Nr 65

str. 4

4

Imię i nazwisko

Informacja o indywidualnym programie lub toku nauki

.....

.....

Informacja o innowacjach lub eksperymentach

.....

.....

Data i przyczyna opuszczenia szkoły

.....

.....

(data i podpis dyrektora szkoły)

Nr 65

strony nieparzyste od 7 do 45

7

Semestr

semestralnej

Ocena semestralna	Data i podpis nauczyciela	Ocena z egzaminu poprawkowego	Data i podpis nauczyciela

Nr 65

strony parzyste od 46 do 60

46

Imię i nazwisko

Zajęcia praktyczne

Rok szkolny	Semestr	Nazwa i adres jednostki organizacyjnej, w której odbywają się zajęcia praktyczne lub praktyka zawodowa	Rodzaj zajęć

Nr 65

strony nieparzyste od 47 do 61

47

i praktyka zawodowa

Czas trwania (od - do)	Liczba godzin	Potwierdzenie odbycia zajęć praktycznych lub praktyki zawodowej	
		ocena	data, podpis

Nr 65

str. 62

62

.....
(pieczęć podłużna szkoły).....
imię (imiona) i nazwisko

otrzymał..... świadectwo ukończenia szkoły

.....
(nazwa szkoły)

Nr wydane w dniu r.

m.p.

DYREKTOR

.....
(pieczęć, podpis)....., dnia r.
(miejsowość)

Nr 65

str. 63



63

Nr 65

str. 64

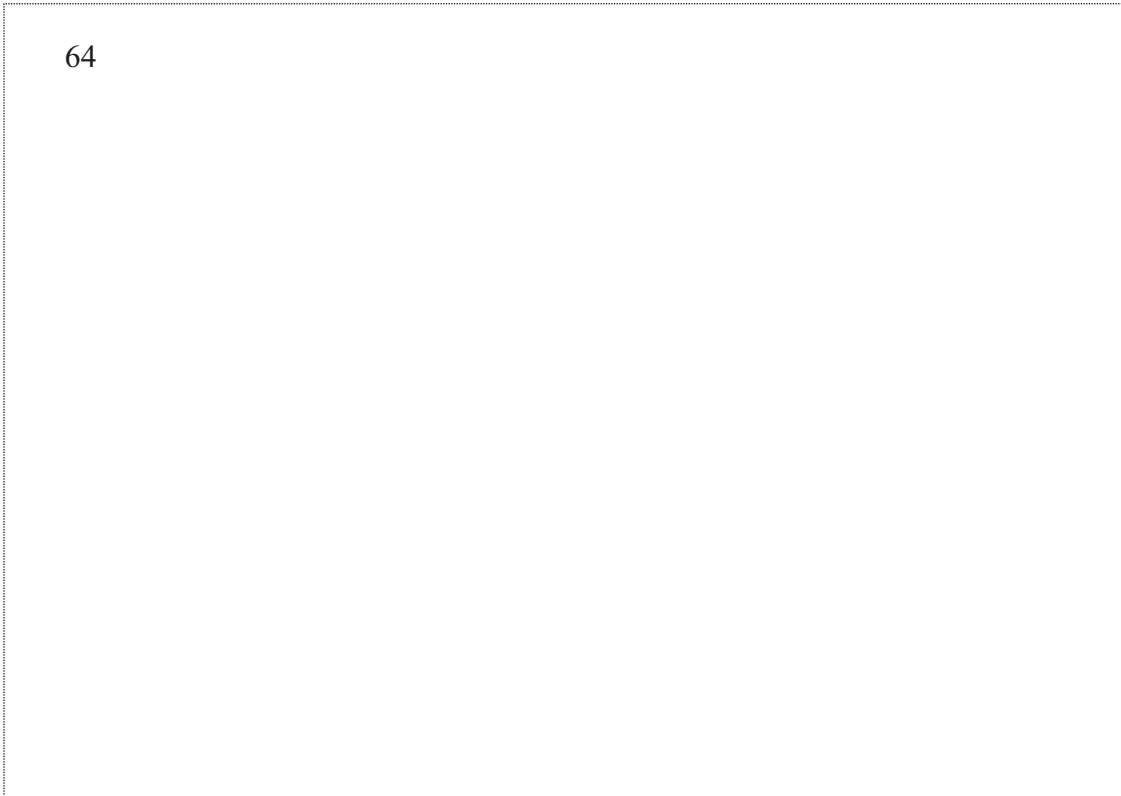

64

15. Świadectwa i zaświadczenia wydawane przez okręgowe komisje egzaminacyjne

Nr 72a

ZAŚWIADCZENIE Nr

.....
imię (imiona) i nazwisko.....
data urodzenia.....
miejsce urodzenia.....
numer PESEL

przystąpił... do egzaminu gimnazjalnego i uzyskał... następujące wyniki:

w części humanistycznej z zakresu:*języka polskiego*

wynik taki sam lub niższy uzyskało % zdających

historii i wiedzy o społeczeństwie

wynik taki sam lub niższy uzyskało % zdających

w części matematyczno-przyrodniczej z zakresu:*matematyki*

wynik taki sam lub niższy uzyskało % zdających

przedmiotów przyrodniczych:*biologii, chemii, fizyki i geografii*

wynik taki sam lub niższy uzyskało % zdających

w części z języka obcego nowożytnego z zakresu:*języka*..... na poziomie podstawowym

wynik taki sam lub niższy uzyskało % zdających

języka..... na poziomie rozszerzonym

wynik taki sam lub niższy uzyskało % zdających

....., dnia r.
miejsceowość

m.p.

Kod:

.....
pieczęć i podpis dyrektora
okręgowej komisji egzaminacyjnej

OKE-II/102a/2

Nr 72b

ZAŚWIADCZENIE

o zdaniu egzaminów eksternistycznych z zakresu wymagań określonych w podstawie programowej kształcenia ogólnego dla zasadniczej szkoły zawodowej

.....
imię (imiona) i nazwisko.....
data urodzenia.....
miejsce urodzenia.....
numer PESEL

zdał... egzaminy eksternistyczne z zakresu wymagań określonych w podstawie programowej kształcenia ogólnego dla zasadniczej szkoły zawodowej przeprowadzone przez Okręgową Komisję Egzaminacyjną w
i uzyskał... następujące oceny:

język polski
język
historia.....
wiedza o społeczeństwie
podstawy przedsiębiorczości.....
geografia.....
biologia.....
chemia
fizyka.....
matematyka
informatyka

..... , dnia r.
miejsowość

m.p.

Nr

.....
pieczęć i podpis dyrektora
okręgowej komisji egzaminacyjnej

Niniejsze zaświadczenie łącznie z dyplomem potwierdzającym kwalifikacje zawodowe lub zaświadczeniami potwierdzającymi ukończenie kwalifikacyjnych kursów zawodowych w zakresie wszystkich kwalifikacji wyodrębnionych w jednym zawodzie potwierdza posiadanie wykształcenia zasadniczego zawodowego.

Skala ocen: celujący, bardzo dobry, dobry,
dostateczny, dopuszczający, niedostateczny.

OKE-II/103/2

Nr 73b



ŚWIADECTWO UKOŃCZENIA SZKOŁY PODSTAWOWEJ

.....
imię (imiona) i nazwisko

.....
data urodzenia

.....
miejsce urodzenia

.....
numer PESEL

ukończył... szkołę podstawową na podstawie egzaminów eksternistycznych
przeprowadzonych przez Okręgową Komisję Egzaminacyjną w
i uzyskał... następujące oceny:

język polski

język

historia i społeczeństwo

przyroda

matematyka

zajęcia komputerowe

....., dnia r.
miejsowość

Nr

m.p.

P R K I

Kwalifikacja pełna na poziomie
pierwszym Polskiej Ramy Kwalifikacji

.....
pieczęć i podpis dyrektora
okręgowej komisji egzaminacyjnej

Świadectwo jest dokumentem potwierdzającym posiadanie wykształcenia podstawowego.

Skala ocen: celujący, bardzo dobry, dobry,
dostateczny, dopuszczający, niedostateczny.

OKE-II/105a/2

Nr 75a



RZECZPOSPOLITA POLSKA
ŚWIADECTWO UKOŃCZENIA
LICEUM OGÓLNOKSZTAŁCĄCEGO

.....
imię (imiona) i nazwisko

.....
data urodzenia

.....
miejsce urodzenia

.....
numer PESEL

ukończył... liceum ogólnokształcące na podstawie egzaminów eksternistycznych
przeprowadzonych przez Okręgową Komisję Egzaminacyjną w
i uzyskał... następujące oceny:

język polski
język
historia
wiedza o społeczeństwie
podstawy przedsiębiorczości
geografia
biologia
chemia
fizyka
matematyka
informatyka

..... , dnia r.
miejsowość

Nr



.....
pieczęć i podpis dyrektora
okręgowej komisji egzaminacyjnej

Świadectwo jest dokumentem potwierdzającym posiadanie wykształcenia średniego.

Skala ocen: celujący, bardzo dobry, dobry,
dostateczny, dopuszczający, niedostateczny.

OKE-II/109/2

Nr 77



RZECZPOSPOLITA POLSKA
ŚWIADECTWO DOJRZAŁOŚCI

.....
imię (imiona) i nazwisko

.....
data urodzenia

.....
miejsce urodzenia

.....
numer PESEL

zdał... egzamin maturalny i uzyskał...

w części ustnej egzaminu:

w części pisemnej egzaminu:

z przedmiotów obowiązkowych

język polski
język

język polski.....
język
matematyka

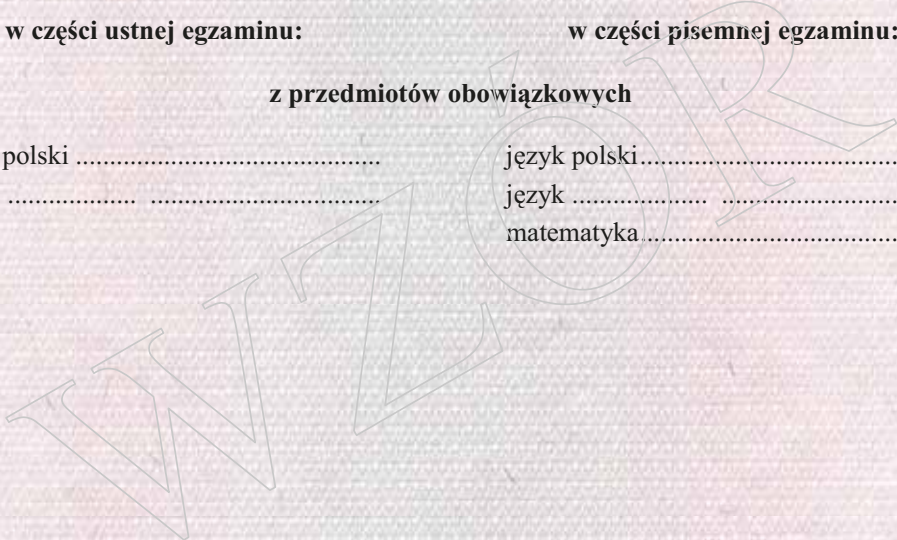

....., dnia r.
miejsowość

Nr M/

m.p.

.....
pieczęć i podpis dyrektora
okręgowej komisji egzaminacyjnej

Świadectwo jest dokumentem uprawniającym do ubiegania się o przyjęcie na studia w szkołach wyższych.

OKE-II/112/2